

NOVITÀ

CLICK







MADE IN ITALY DAL 1974



Sistemi di sicurezza



Apertura automatica



Controllo accessi



Controllo elettronico

Creatività, lungimiranza, capacità di rischiare, orgoglio, fatica, audacia, determinazione, entusiasmo, condivisione, intuito, spirito di squadra, tradizione, contiguità con l'arte, memoria. Molti sono gli ingredienti che fanno di un prodotto, un prodotto italiano. Ogni prodotto Cardin è pensato in Italia e costruito in Italia.

SICURAMENTE È CARDIN ELETTRONICA





# Ogni azienda è un mondo unico...entrate nel nostro.

Nel 1974 inizia la nostra storia, ma già secondo linee ben precise, concrete e senza astrazioni, tracciate da valori imprenditoriali che ritroviamo ancora oggi: rispetto per chi collabora con noi e per l'ambiente che c'è intorno a noi. Fiducia nelle persone, nei progetti e nel futuro. Volontà di produrre sistemi per l'automazione e il controllo di ingressi con materiali selezionati, catalizzando il meglio della nostra area in termini di competenza, esperienza e necessità di eccellenza. La stessa eccellenza che nel 2011 ci ha fatto entrare nel Gruppo Riello Elettronica per dare ai nostri valori un orizzonte più ampio.

Dal 2014 l'azienda ottiene e mantiene la Certificazione OHSAS 18001 (standard internazionale per un sistema di gestione della sicurezza e della salute dei lavoratori).

Da oggi l'offerta Cardin Elettronica si amplia notevolmente e si differenzia. Dopo la fusione con Telcoma nel 2014, l'azienda compie il passo successivo, presentando un nuovo catalogo prodotti unificato, frutto di una selezione ed un potenziamento di entrambe le gamme originali. Andiamo avanti mantenendo sempre presente la nostra storia e le nostre radici, consapevoli di realizzare soluzioni per l'automazione e il comando a distanza che si distinguono per efficienza, stile e innovazione. Il risultato, ne siamo certi, vi piacerà.



*Pierantonio Riello  
e Cristiano Cardin  
inaugurano il nuovo  
stabilimento (2013).*



CARDIN  
è parte di  
un mondo  
più grande

**riello**  
elettronica

[www.riello-elettronica.it](http://www.riello-elettronica.it)

Il gruppo Riello Elettronica si compone oggi di ventitré società con nove stabilimenti produttivi in tutto il mondo e compete globalmente su diverse aree di business. L'area POWER, il core business, riguarda la conversione dell'energia e la produzione di gruppi statici di continuità (UPS) e di sistemi di conversione per l'energia solare (inverter). La Cardin Elettronica guida l'area AUTOMATION, che offre soluzioni di automazione e comando a distanza per chiusure e sistemi di sicurezza. L'area SAFETY & SECURITY si compone di realtà che realizzano sistemi di antintrusione, antincendio e controllo abitativo, oltre che soluzioni per la sicurezza degli addetti ai macchinari di produzione. Tutte le aziende del gruppo operano congiuntamente per proporre soluzioni innovative destinate a migliorare concretamente il lavoro e la vita di tutti.





Cardin ci tiene alla sua identità, costruita attraverso gli anni, fatta di scelte efficaci, di rapporti premianti, di soddisfazione per chi lavora all'interno, per gli interlocutori esterni: installatori e clienti finali. In modo trasversale ma forte, Cardin ha consolidato una sua area di valore perché il tempo ha accompagnato favorevolmente le sue scelte, restituendo ai suoi prodotti una necessità d'essere che ne ha fatto degli oggetti amici, entrati con sincerità tra i nostri oggetti quotidiani. Far parte di un gruppo non significa sciogliere in esso la propria storia, ma rafforzare le proprie idee, con l'obiettivo di avere più possibilità di confronto, maggiore stimolo alla ricerca, una visione ancora più allargata e aperta verso il futuro.

# NOVITÀ 2021

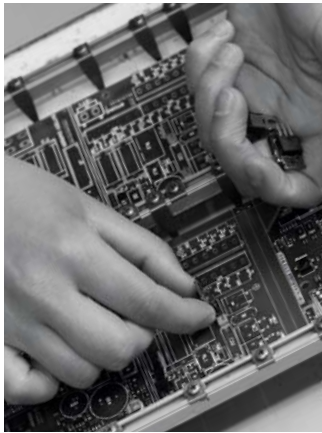

SERIE SL 19, 21, 28, 29

SERIE BLADE 80...86, 95...96

SERIE BLi 113

SERIE GL 134

SERIE EL 148, 150, 155, 157



SELINTBT8 173

KBNIMH-T1 TRADE 179

S504 - S508 198, 202, 205, 215

DKSTPMT 223

ICONX 245





DESIGN...DEVELOP...UPGRADE...PRODUCE



## Le regole ci rendono più forti e più sicuri

La misurazione delle forze statiche e dinamiche, rappresenta la cifra del nostro saper fare bene, del nostro voler fare meglio.

Lavoriamo con la certezza di avere eseguito ogni installazione nel preciso rispetto delle normative europee EN12453 e EN12445.

La grande forza sotto controllo ha la levità di un soffio.

























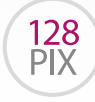

















## SOMMARIO

AUTOMAZIONI	14 - 165
ELETTRONICA	166 - 247
ELEMENTI IDENTIFICATIVI CARDIN	248 - 253
TAVOLE COMPARATIVE	254 - 267

## CHIAVE DI LETTURA SIMBOLI

 <b>24V</b>	Motore alimentato a 24Vdc	 <b>20s</b> <b>90°</b>	Tempo di apertura a 90°	 <b>OC</b>	Multi-decoding open collector
 <b>Gears</b>	Uso intensivo	 <b>110°</b> <b>max</b>	Apertura anta massima	 <b>Wi-Fi</b>	Interfaccia rete
 <b>Water</b>	Sistema a bagno d'olio	 <b>5m</b> <b>max</b>	Lunghezza anta massima	 <b>RFID</b>	Memoria wireless
 <b>Hydraulic</b>	Sistema idraulico	 <b>3m</b> 	Lunghezza asta massima	 <b>Transceiver</b>	Transceiver
 <b>Encoder</b>	Controllo tramite encoder magnetico	 <b>2,7m</b> <b>h-max</b>	Altezza porta massima	 <b>128</b> <b>PIX</b>	Display LCD grafico
 <b>Slowdown</b>	Rallentamento in chiusura e apertura	 <b>12 m²</b>	Superficie porta massima	 <b>Sun Power</b>	Sun Power
 <b>HI-SPEED</b>	Velocità rapida variabile	 <b>6 s</b>	Tempo di apertura anta	 <b>Real-time clock</b>	Real-time clock
 <b>Temp</b>	Rilevamento di temperatura	 <b>PR6</b>	Programmatore integrato	 <b>Radio-receiver</b>	Radio-ricevente integrata
 <b>Lock</b>	Motore autobloccante	 <b>Smiley</b>	Autoapprendimento	 <b>app</b>	App Cardin
 <b>REV</b>	Motore reversibile	 <b>Batteries</b>	Batterie in tampone integrate	 <b>3</b> <b>YEARS</b>	3 anni di garanzia
 <b>M/S</b>	Impostazione Master - Slave	 <b>NiMH</b>	Batterie NiMH integrate	 <b>SYNCRO</b>	Sincronismo con trasmissione multiplexata
 <b>Plug</b>	Collegamento precablato	 <b>CLASS</b> <b>3</b>	Prodotto in classe 3	 <b>Bluetooth</b>	Compatibile Bluetooth
 <b>1500</b> <b>kg</b>	Peso anta massimo	 <b>Multi-decoding</b>	Multi-decoding		

Abbracciate la nuova  
generazione Cardin



# AUTOMAZIONI

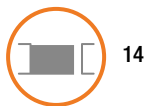

14

## AUTOMAZIONI PER CANCELLI SCORREVOLI

Linea completa per movimentare cancelli di tutte le dimensioni. Compattissimi, con dotazioni di serie veramente complete, si integrano su ogni tipo di struttura e risultano inattaccabili dagli agenti atmosferici.



36

## AUTOMAZIONI INTEGRABILI PER CANCELLI SCORREVOLI

Una linea di prodotti dedicati alle industrie costruttrici di cancelli scorrevoli fabbricati in serie.



44

## AUTOMAZIONI A BRACCIO PER CANCELLI A BATTENTE

Ideali per l'applicazione su strutture anche di grandi dimensioni, con cerniere molto disassate. Permettono di realizzare aperture particolari con movimento contrario rispetto alla posizione del motore. Si integrano ottimamente sulla struttura fissa salvaguardando l'estetica del cancello.



74

## AUTOMAZIONI A VITE SENZA FINE PER CANCELLI A BATTENTE

Ideali per l'applicazione su strutture con pilastri di tutte le dimensioni (anche ridottissime): si applica con estrema facilità senza ricorrere ad opere murarie offrono un eccellente servizio in termini di numero di manovre.



98

## AUTOMAZIONI INTERRATE PER CANCELLI A BATTENTE

Ideale per l'applicazione su cancelli che non consentano un fissaggio a manto o dove sia richiesto l'occultamento totale dell'automazione.



110

## AUTOMAZIONI INTEGRABILI PER CANCELLI A BATTENTE

Una linea di prodotti dedicati alle industrie costruttrici di cancelli a battente fabbricati in serie.



116

## AUTOMAZIONI PER PORTE BASCULANTI A CONTRAPPESI

Piacevoli su ogni tipo di porta basculante, ne mantengono l'integrità estetica e ne custodiscono quella meccanica. Una scelta bilanciata, per un servizio impeccabile.



128

## AUTOMAZIONI A TRAINO PER PORTE SEZIONALI

Instancabili accompagnano la porta sezionale in ogni momento della sua corsa valorizzandone le prestazioni e mantenendole nel tempo.



136

## AUTOMAZIONI PER SERRANDE E PORTE GARAGE AVVOLGIBILI

Semplicità di montaggio e massima versatilità fanno degli operatori per serrande Cardin validi ed efficienti strumenti per un'installazione rapida e sicura.



142

## AUTOMAZIONI PER BARRIERE STRADALI

Efficienza pura, performance complete. Un movimento impeccabile le contraddistingue ed è un piacere guardarle anche a riposo.



158

## SALVAPARCHEGGIO ELETTRMECCANICO AUTOALIMENTATO

Robusta protezione per il proprio posto auto con movimento elettronico silenzioso. Il salvaparcheggio si inserisce in qualsiasi contesto architettonico.



160

## APPARECCHIATURE DI COMPLETAMENTO IMPIANTO. DISPOSITIVI AUSILIARI DI SICUREZZA

Colonnine in alluminio per il fissaggio di fotocellule, selettori e accessori vari. Coste sensibili per la messa in sicurezza di ogni impianto.



# AUTOMAZIONI PER CANCELLI SCORREVOLI

GUIDA RAPIDA  
ALLA SCELTA 16

---

CARDIN PRO SL   
AUTOMAZIONI MASTER 24V 18

---

CARDIN TRADE SL   
AUTOMAZIONI MASTER 24V-230V 24

---

CARDIN KIT SL   
AUTOMAZIONI MASTER 24V-230V 32

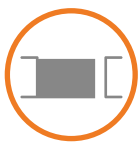

# SL

AUTOMAZIONI MASTER

# CARDIN PRO

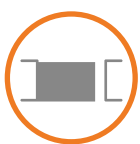

# SLACE

AUTOMAZIONI MASTER

# CARDIN TRADE





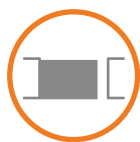

## SL EVO

AUTOMAZIONI MASTER

## CARDIN TRADE



## SLi

AUTOMAZIONI INTEGRABILI ASSERVITE

## CARDIN INSIDE





# AUTOMAZIONI AUTOPROGRAMMABILI PER CANCELLI SCORREVOLI



## CARDIN PRO SERIE SL

Una "macchina completa" che contiene al suo interno tutte le componenti elettroniche e meccaniche atte a gestire il controllo della posizione dell'anta e le funzioni di sicurezza dell'impianto. Forte ed instancabile, comandato e controllato da un'elettronica evoluta, è dotato di un potente motore alimentato a corrente continua coadiuvato da un sistema cinematico a doppia riduzione ottimamente calibrato per ridurre al minimo gli effetti delle sollecitazioni che lo spostamento di portoni pesanti può provocare sul motore e sulla struttura.

L'installazione è possibile su qualsiasi struttura sia a SX che a DX della luce passaggio. Previsti modelli per uso abitativo e uso industriale. L'utilizzo di motori a corrente continua, aumenta le prestazioni e le garanzie di un'alta efficienza, lunga durata, servizio continuo ed estrema silenziosità.

Il programmatore integrato garantisce il controllo della posizione dell'anta tramite encoder con programmazione ad autoapprendimento, questo riduce al minimo i tempi di posa e rende ottimale la programmazione. Il riposizionamento interviene in automatico qualora eventi estranei si manifestino sulla corsa dell'anta. Il controllo operato dalla centrale si completa con le sicurezze antischiacciamento e le funzioni di "soft start" e "soft stop".

Compatibile con il sistema INTPRG-3G/WF che permette il controllo e la programmazione dei parametri di sistema da postazioni remote.

È possibile asservire un motore su installazioni con cancelli scorrevoli contrapposti, tramite un collegamento via filo, utilizzando i moduli Cardin MODCA.

### Multi-decodifica:

La gamma ha come dotazione di serie il modulo multi-decodifica per il comando in remoto (S449 - S486 - S504 - S508), caricabatteria e batterie NiMH che consentono l'attuazione di una o più manovre in caso di assenza di tensione di rete.



Compatibile con il sistema di scambio dati tra dispositivi digitali (smartphone, tablet, ecc.) e le centrali elettroniche multifunzionali Cardin.



**Vedi sezione INTERFACCIA PROGRAMMATORI 24V pag. 186**



SBLOCCO SLX3024CB



AUTOPROGRAMMABILE TRAMITE  
DISPLAY LCD GRAFICO



SBLOCCO SLX1524CB



SBLOCCO SLX24DRACO



SBLOCCO SL524



# CARDIN PRO SERIE SL

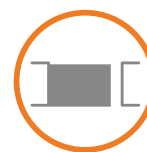

## GRUPPO ELETTROMECCANICO CON MOTORE 24V

L'automazione è composta da un motoriduttore autobloccante controllato tramite encoder magnetico con integrati:

- programmatore elettronico;
- ricevitore 433MHz FM;
- caricabatteria estraibile (SL524CB);
- batterie NiMH.

Il programmatore è dotato di un display LCD (16 cifre x 2 righe) in sei lingue diverse che permette la visualizzazione delle fasi di programmazione, la lettura del numero di manovre attuate dall'automazione e l'impostazione rapida dei parametri del sistema tra i quali la modalità del tasto dinamico, richiusura automatica, prelampeggio, attivazione intermittente del lampeggiante, modalità di funzionamento della lampada spia e delle fotocellule, la gestione dei codici radio ecc.

L'apparecchiatura è dotata di un sicuro ed affidabile sistema di sblocco manuale a manopola personalizzata (in dotazione).

### SL524CB



(velocità di traslazione max. **9,2** m/min)



### SL524



(velocità di traslazione max. **9,2** m/min)

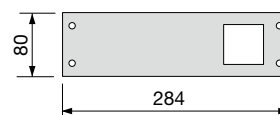

BASE DI FISSAGGIO  
CODICE DI RICAMBIO 999423

## GRUPPO ELETTROMECCANICO CON MOTORE 24V

L'automazione è composta da un motoriduttore autobloccante controllato tramite encoder magnetico con integrati:

- programmatore elettronico;
- ricevitore 433MHz FM;
- caricabatteria estraibile (SLX824CB - SLX1524CB);
- batterie NiMH (SLX824CB - SLX1524CB);
- motore reversibile (SLX1024REV).

L'elettronica di controllo è dotata di un display LCD grafico retroilluminato (128 x 128 pixel) in sei lingue diverse che consente la visualizzazione, tramite menù, di tutte le funzioni in atto, la lettura del numero di manovre attuate dall'automazione e l'impostazione rapida dei parametri del sistema tra i quali la modalità del tasto dinamico, richiusura automatica, prelampeggio, attivazione intermittente del lampeggiante, modalità di funzionamento della lampada spia e delle fotocellule ecc. Inoltre permette l'impostazione di 10 eventi (visualizzati su display), grazie alla presenza del real-time clock, in modo da regolare aperture e chiusure in diverse ore del giorno tenendo conto di 3 fasce settimanali (Lu-Ve, Sa-Do, Lu-Do); gli eventi si possono abilitare/disabilitare (nel caso di ferie) oltre che dal menù anche da un canale radio. L'apparecchiatura è dotata di un sicuro ed affidabile sistema di sblocco manuale con azionamento a chiave personalizzata.

### SLX824CB



(velocità di traslazione max. **13** m/min)



### SLX1024REV



(velocità di traslazione max. **13** m/min)

### SLX1524CB



(velocità di traslazione **9,5** m/min)

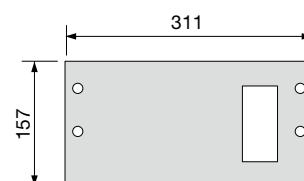

BASE DI FISSAGGIO  
CODICE DI RICAMBIO 999393

# CARDIN PRO SERIE SL

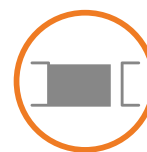

## GRUPPO ELETTROMECCANICO CON MOTORE 24V

L'automazione è composta da un motoriduttore autobloccante controllato tramite encoder magnetico con integrati:

- programmatore elettronico;
- ricevitore 433MHz FM;

Il sistema innovativo di DRACO consente di guidare il movimento dell'anta in completa sicurezza e dispone di una "velocità di movimento variabile" regolabile, secondo le differenti esigenze installative, fino alla velocità massima di 30m al minuto.

L'elettronica di controllo è dotata di un display LCD grafico retroilluminato (128 x 128 pixel) in sei lingue diverse che consente la visualizzazione, tramite menù, di tutte le funzioni in atto, la lettura del numero di manovre attuate dall'automazione e l'impostazione rapida dei parametri del sistema tra i quali la modalità del tasto dinamico, richiusura automatica, prelampeggio, attivazione intermittente del lampeggiante, modalità di funzionamento della lampada spia e delle fotocellule ecc. Inoltre permette l'impostazione di 10 eventi (visualizzati su display), grazie alla presenza del real-time clock, in modo da regolare aperture e chiusure in diverse ore del giorno.

L'apparecchiatura è dotata di un sicuro ed affidabile sistema di sblocco manuale con azionamento a leva protetto da un robusto sportello con chiusura a chiave personalizzata.

## SLX24DRACO



(opzionale)



(velocità regolabile fino a **30** m/min)

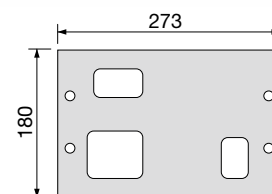

BASE DI FISSAGGIO  
CODICE DI RICAMBIO 999805

## GRUPPO ELETTROMECCANICO CON MOTORE 24V

L'automazione è composta da un motoriduttore autobloccante controllato tramite encoder magnetico con integrati:

- programmatore elettronico;
- ricevitore 433MHz FM;
- caricabatteria estraibile;
- batterie NiMH.

L'elettronica di controllo è dotata di un display LCD grafico retroilluminato (128 x 128 pixel) in sei lingue diverse che consente la visualizzazione, tramite menù, di tutte le funzioni in atto, la lettura del numero di manovre attuate dall'automazione e l'impostazione rapida dei parametri del sistema tra i quali la modalità del tasto dinamico, richiusura automatica, prelampeggio, attivazione intermittente del lampeggiante, modalità di funzionamento della lampada spia e delle fotocellule ecc. Inoltre permette l'impostazione di 10 eventi (visualizzati su display), grazie alla presenza del real-time clock, in modo da regolare aperture e chiusure in diverse ore del giorno tenendo conto di 3 fasce settimanali (Lu-Ve, Sa-Do, Lu-Do); gli eventi si possono abilitare/disabilitare (nel caso di ferie) oltre che dal menù anche da un canale radio.

L'apparecchiatura è dotata di un sicuro ed affidabile sistema di sblocco manuale con azionamento a manopola protetto da un robusto sportello con chiusura a chiave personalizzata.

## SLX3024CB



(velocità di traslazione max. **8** m/min)

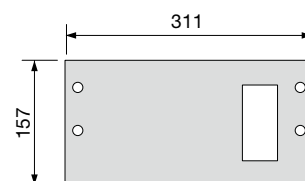

BASE DI FISSAGGIO  
CODICE DI RICAMBIO 999393

# CARDIN PRO SERIE SL

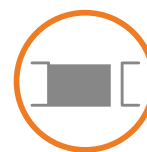

## CREMAGLIERA

in nylon rinforzato con fibra di vetro e anima in acciaio per cancelli scorrevoli fino a 600kg.

### MODELLO CON 4 ASOLE DI FISSAGGIO POSTE AL DI SOTTO

30mm x 20mm, modulo 4, spezzoni lunghezza 1m.

CRENY1



## CREMAGLIERA

in poliammide con anima in acciaio per cancelli scorrevoli fino a 800kg.

### MODELLO CON 6 ASOLE DI FISSAGGIO POSTE AL DI SOTTO

30mm x 20mm, modulo 4, spezzoni lunghezza 1m.

CREMP



### MODELLO CON 6 ASOLE DI FISSAGGIO POSTE AL DI SOPRA

30mm x 20mm, modulo 4, spezzoni lunghezza 1m.

CRENY



## CREMAGLIERA

in acciaio zincato, per il motore **DRACO** ed applicazioni industriali fino a 3000kg.

### MODELLO A SALDARE

22mm x 22mm, modulo 4, spezzoni lunghezza 2m.

SLOAC



### MODELLO CON ASOLE

30mm x 12mm, modulo 4, spezzoni lunghezza 1m.

SLOAC2



## REGOLATORE DI VELOCITÀ

Il dispositivo va fissato sulla cremagliera in asse con il motore al fine di recuperare la corretta scorrevolezza del cancello su impianti con leggeri difetti di pendenza.

RVS



## KIT CARICABATTERIA + BATTERIE NIMH

Permette il funzionamento del gruppo SL524 anche in assenza di rete.

KBNIMH-1



## KIT CARICABATTERIA + BATTERIE NIMH

Permette il funzionamento del gruppo SLX24DRACO anche in assenza di rete.

KBNIMH-D



## MODULO DI SCAMBIO VIA CAVO

Il modulo permette lo scambio di informazioni via filo tra la centralina dei motori e l'interfaccia Cardin 3G/WF ed il collegamento via filo per la funzione master/slave di due motori.

MODCA



## MODULO BLUETOOTH

Il modulo permette lo scambio di informazioni tramite Bluetooth tra la centralina dei motori e l'interfaccia Cardin 3G/WF oppure direttamente tra le centraline e le app CRD ONE e CRD TWO.

MODBT



# CARDIN PRO SERIE SL

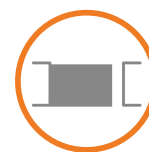

## POSIZIONAMENTO DEL GRUPPO

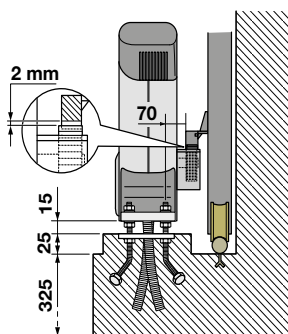

**SL524  
SL524CB**

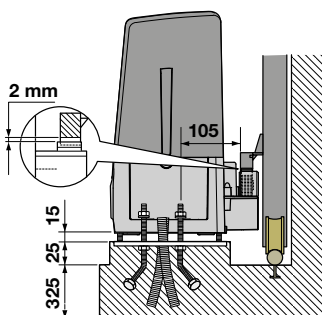

**SLX824CB - SLX1024REV  
SLX1524CB - SLX3024CB**

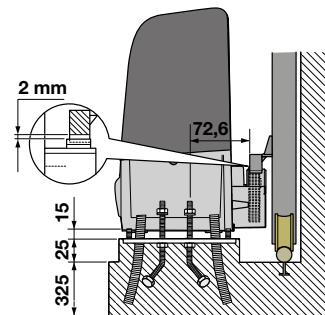

**SLX24DRACO**

## ESEMPIO D'INSTALLAZIONE

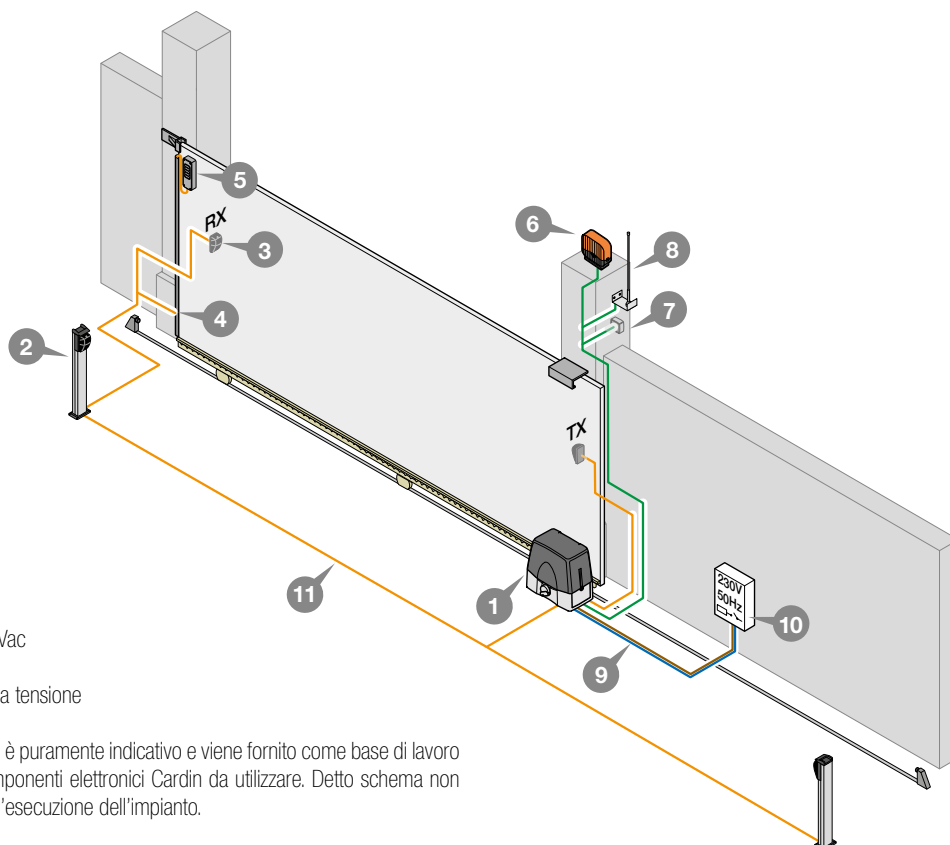

### LEGENDA

- 1 Motoriduttore
- 2 Fotocellula interna
- 3 Fotocellula esterna
- 4 Costa sensibile
- 5 Radioshield
- 6 Lampeggiatore
- 7 Selettore a chiave
- 8 Antenna esterna
- 9 Cavo alimentazione principale 230Vac
- 10 Interruttore onnipolare
- 11 Canalatura per collegamenti a bassa tensione

**Attenzione:** Lo schema rappresentato è puramente indicativo e viene fornito come base di lavoro al fine di consentire una scelta dei componenti elettronici Cardin da utilizzare. Detto schema non costituisce pertanto vincolo alcuno per l'esecuzione dell'impianto.

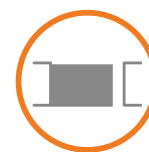

# CARDIN PRO SERIE SL

## DATI TECNICI

### CARATTERISTICHE GENERALI

		SL524-524CB	SLX824CB	SLX1024REV	SLX1524CB	SLX3024CB	SLX24DRACO
Alimentazione	Vac	230	230	230	230	230	230
Frequenza	Hz	50	50	50	50	50	50
Corrente nominale assorbita	A	0,75	0,9	0,9	0,9	1,1	1,7
Potenza assorbita	W	170	200	200	200	250	380
Intermittenza di lavoro	%	70	70	70	70	70	50
Velocità di traslazione	m/min	9,2	13	13	9,5	8	30
Coppia max.	Nm	42	57	60	74	90	44
Temperatura di esercizio	°C	-20°...+55	-20°...+55	-20°...+55	-20°...+55	-20°...+55	-20°...+55
Grado di protezione	IP	44	44	44	44	44	44

### DATI MOTORE

Alimentazione motore	Vdc	24	24	24	24	24	24
Potenza massima assorbita	W	38	110	110	130	160	250
Corrente nominale assorbita	A	1,8	3	3	3,5	4,5	10

### RICEVENTE INCORPORATA

Frequenza di ricezione	MHz	433.92 / 868,3	433.92 / 868,3	433.92 / 868,3	433.92 / 868,3	433.92 / 868,3	433.92 / 868,3
Canali	N°	4	4	4	4	4	4
Funzioni gestibili	N°	6	8	8	8	8	8
Codici memorizzabili	N°	300 / 1000	300 / 1000	300 / 1000	300 / 1000	300 / 1000	300 / 1000

## DIMENSIONI D'INGOMBRO

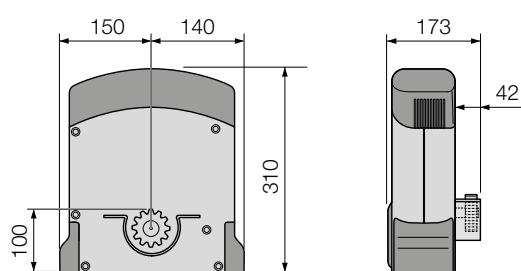

SL524 - SL524CB

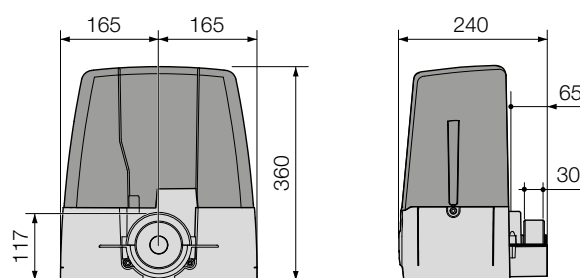

SLX824CB - SLX1024REV - SLX1524CB

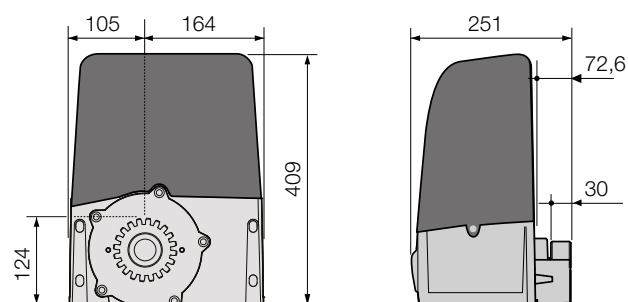

SLX24DRACO

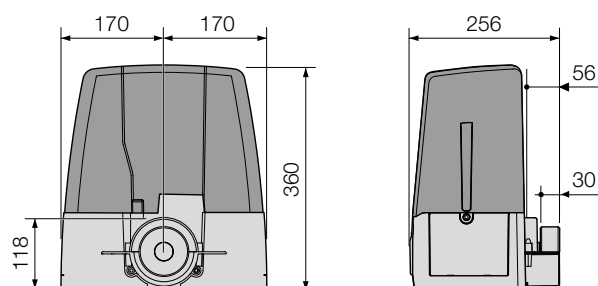

SLX3024CB

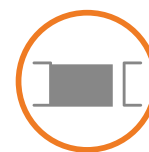

# AUTOMAZIONI AUTOPROGRAMMABILI PER CANCELLI SCORREVOLI



## CARDIN TRADE SERIE SLACE

Motoriduttori elettromeccanici con elettronica di controllo integrata atta a gestire il controllo della posizione dell'anta e le funzioni di sicurezza dell'impianto. Ideali per cancelli scorrevoli residenziali, il gruppo muove l'anta fino a 16 m/min con possibilità di regolazione della velocità.

Forte e veloce, comandato e controllato da un'elettronica evoluta, è dotato di un potente motore alimentato a corrente continua coadiuvato da un sistema cinematico ottimamente calibrato per ridurre al minimo gli effetti delle sollecitazioni che lo spostamento di cancelli può provocare sul motore e sulla struttura.

Cassa del riduttore in alluminio pressofuso. All'interno opera un sistema di riduzione a vite senza fine con lubrificazione a grasso.

L'installazione, su una robusta base in acciaio trattato anticorrosione, è possibile su qualsiasi struttura sia a SX che a DX della luce passaggio.

L'utilizzo di motori corrente continua aumenta le prestazioni e le garanzie di un'alta efficienza, lunga durata, servizio continuo ed estrema silenziosità.

Il programmatore integrato garantisce il controllo della posizione dell'anta tramite encoder con programmazione ad autoapprendimento, questo riduce al minimo i tempi di posa e rende ottimale la programmazione.

Il riposizionamento interviene in automatico qualora eventi estranei si manifestino sulla corsa dell'anta. Il controllo operato dalla centrale si completa con le sicurezze antischiacciamento e le funzioni di "soft start" e "soft stop".

### Open collector

La gamma è predisposta per l'inserimento di una scheda radio ricevente open collector che garantisce la compatibilità con tutte le serie di radiocomandi disponibile nel catalogo Cardin.

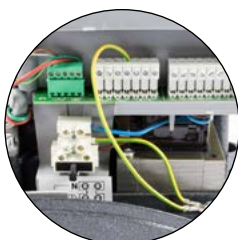

PROGRAMMATORE ELETTRONICO  
CON MORSETTIERE ESTRAIBILI



SCHEDA RADIO RICEVENTE  
OPEN COLLECTOR

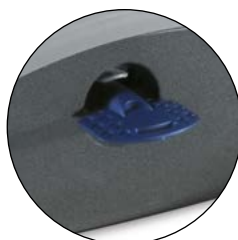

SBLOCCO SLACEFAST



SISTEMA DI ANCORAGGIO  
RAPIDO



SBLOCCO SLACE601

# CARDIN TRADE SERIE SL

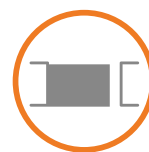

## GRUPPO ELETTROMECCANICO CON MOTORE 24V

L'automazione è composta da un motoriduttore autobloccante controllato tramite encoder e finecorsa magnetici con integrati:

- programmatore elettronico;
- regolazione velocità motore;
- regolazione forza motore;
- innesto scheda radio open collector.

Il programmatore permette l'impostazione rapida dei parametri del sistema tra i quali la modalità del tasto dinamico, richiusura automatica, prelampeggio, attivazione intermittente del lampeggiante, modalità di funzionamento della lampada spia e delle fotocellule ecc.

Ideale per cancelli scorrevoli residenziali fino a 300kg.

L'apparecchiatura è dotata di un sicuro ed affidabile sistema di sblocco manuale a chiave, protetto da uno sportello di plastica.

## SLACEFAST

300  
kg

(velocità regolabile fino a 16 m/min)

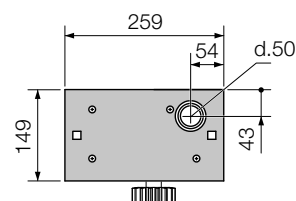

BASE DI FISSAGGIO  
CODICE DI RICAMBIO 9992026

## GRUPPO ELETTROMECCANICO CON MOTORE 24V

L'automazione è composta da un motoriduttore autobloccante controllato tramite encoder e finecorsa magnetici con integrati:

- programmatore elettronico;
- regolazione velocità motore;
- regolazione forza motore;
- doppio ingresso 8,2kΩ per il collegamento coste di sicurezza;
- innesto scheda radio open collector.

Il programmatore permette l'impostazione rapida dei parametri del sistema tra i quali la modalità del tasto dinamico, richiusura automatica, prelampeggio, attivazione intermittente del lampeggiante, modalità di funzionamento della lampada spia e delle fotocellule ecc.

Compatibile con il sistema INTPRG-3G/WF che permette il controllo e la programmazione dei parametri di sistema da postazione remota.

Possibilità di collegare due motoriduttori in configurazione Master e Slave per automazioni con ante contrapposte.

Ideale per cancelli scorrevoli residenziali fino a 600kg.

L'apparecchiatura è dotata di un sicuro ed affidabile sistema di sblocco manuale a chiave personalizzata, protetto da uno sportello di plastica.

## SLACE601



(velocità regolabile fino a 16 m/min)

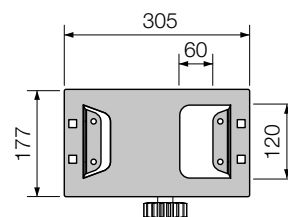

BASE DI FISSAGGIO  
CODICE DI RICAMBIO 9995013

Compatibile con il sistema di scambio dati tra dispositivi digitali (smartphone, tablet, ecc.) e le centrali elettroniche multifunzionali Cardin.



Vedi sezione INTERFACCIA PROGRAMMATORI 24V pag. 186



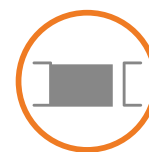

# AUTOMAZIONI AUTOPROGRAMMABILI PER CANCELLI SCORREVOLI



## CARDIN TRADE SERIE SL EVO

Motoriduttori elettromeccanici con elettronica di controllo integrata atta a gestire il controllo della posizione dell'anta e le funzioni di sicurezza dell'impianto. Ideali per cancelli scorrevoli residenziali/industriali con con motorizzazione a 230V.

Forti e robusti, comandati e controllati da un'elettronica evoluta, la serie è dotata di potenti motori coadiuvati da un sistema cinematico ottimamente calibrato per ridurre al minimo gli effetti delle sollecitazioni che lo spostamento di cancelli può provocare sul motore e sulla struttura.

Cassa del riduttore in alluminio pressofuso. All'interno opera un sistema di riduzione a vite senza fine con lubrificazione a bagno d'olio (lubrificazione a grasso per il motoriduttore SLEVO600).

L'installazione, su una robusta base in acciaio trattato anticorrosione, è possibile su qualsiasi struttura sia a SX che a DX della luce passaggio.

Il programmatore integrato garantisce il controllo della posizione dell'anta tramite encoder con programmazione ad autoapprendimento, questo riduce al minimo i tempi di posa e rende ottimale la programmazione.

Il controllo operato dalla centrale si completa con le sicurezze antischiacciamento e le funzioni di "soft start" e "soft stop".

### Open collector

La gamma è predisposta per l'inserimento di una scheda radio ricevente open collector che garantisce la compatibilità con tutte le serie di radio comandi disponibile nel catalogo Cardin.



PROGRAMMATORE ELETTRONICO  
CON MORSETTI ESTRAIBILI



SCHEDA RADIO RICEVENTE  
OPEN COLLECTOR



SBLOCCO  
SLEVO600 - 800 - 1200



SISTEMA DI ANCORAGGIO  
RAPIDO



SBLOCCO SLEVO2000



# CARDIN TRADE SERIE SL



## GRUPPO ELETTROMECCANICO AUTOBLOCCANTE

Per cancelli scorrevoli residenziali/industriali fino a 1200kg. Completo di encoder, fincorsa magnetici, freno elettronico e centrale incorporata. Rendimento costante nel tempo ed in ogni condizione grazie alla ridottissima usura dei componenti ed alla possibilità di mantenere l'olio a temperatura costante (nelle versioni SLEVO800 e SLEVO1200) con il riscaldatore HOT (opzionale).

L'apparecchiatura è dotata di un sicuro ed affidabile sistema di sblocco manuale a chiave personalizzata, protetto da uno sportello di plastica.

### MOTORIDUTTORE ELETTROMECCANICO CON MOTORE 230V

Lubrificazione a grasso. Per cancelli fino a 600kg.

#### SLEVO600



(velocità di traslazione max. 10 m/min)



### MOTORIDUTTORE ELETTROMECCANICO CON MOTORE 230V

Lubrificazione a bagno d'olio. Per cancelli fino a 800kg.

#### SLEVO800



(velocità di traslazione max. 10 m/min)

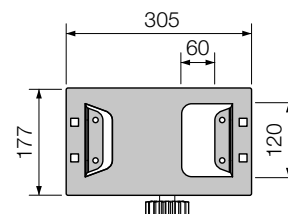

BASE DI FISSAGGIO  
CODICE DI RICAMBIO 9995013

### MOTORIDUTTORE ELETTROMECCANICO CON MOTORE 230V

Lubrificazione a bagno d'olio. Per cancelli fino a 1200kg.

#### SLEVO1200



(velocità di traslazione max. 10 m/min)

### MOTORIDUTTORE ELETTROMECCANICO AUTOBLOCCANTE CON MOTORE 230V

Lubrificazione a bagno d'olio. Per cancelli industriali fino a 2000kg. Completo di encoder, fincorsa magnetici, freno elettronico e centrale incorporata.

Rendimento costante nel tempo ed in ogni condizione grazie alla ridottissima usura dei componenti ed alla possibilità di mantenere l'olio a temperatura costante con il riscaldatore HOT.

L'apparecchiatura è dotata di un sicuro ed affidabile sistema di sblocco manuale a chiave personalizzata.

#### SLEVO2000



(velocità di traslazione max. 10 m/min)

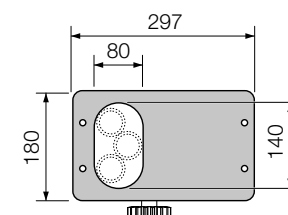

BASE DI FISSAGGIO  
CODICE DI RICAMBIO 9995114

# CARDIN TRADE

## SERIE SLACE-EVO

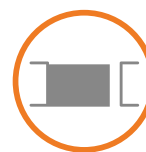

### CREMAGLIERA

in nylon rinforzato con fibra di vetro e anima in acciaio per cancelli scorrevoli fino a 600kg.

#### MODELLO CON 4 ASOLE DI FISSAGGIO POSTE AL DI SOTTO

30mm x 20mm, modulo 4, spezzoni lunghezza 1m.

CRENY1



### CREMAGLIERA

in poliammide con anima in acciaio per cancelli scorrevoli fino a 800kg.

#### MODELLO CON 6 ASOLE DI FISSAGGIO POSTE AL DI SOTTO

30mm x 20mm, modulo 4, spezzoni lunghezza 1m.

CREMP



#### MODELLO CON 6 ASOLE DI FISSAGGIO POSTE AL DI SOPRA

30mm x 20mm, modulo 4, spezzoni lunghezza 1m

CRENY



### CREMAGLIERA

in acciaio zincato per cancelli scorrevoli fino a 3000kg. Particolarmente adatta per applicazioni industriali.

#### MODELLO A SALDARE

22mm x 22mm, modulo 4, spezzoni lunghezza 2m.

SLOAC



#### MODELLO CON ASOLE

30mm x 12mm, modulo 4, spezzoni lunghezza 1m.

SLOAC2



### DISTANZIALE

ad avvitamento per SLOAC2.  
Confezione da 30 pz.

DAC



### DISTANZIALE

a saldare per SLOAC2.  
Confezione da 30 pz.

DSC



### DISTANZIALE REGOLABILE

ad avvitamento per SLOAC2.  
Confezione da 3 pz.

DAP



### CONTROPIASTRA

di fondazione (SLEVO600 - SLEVO800 - SLEVO1200 - SLACE601).

CPEVO

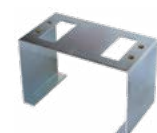

# CARDIN TRADE

## SERIE SLACE-EVO

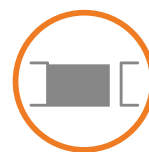

### KIT CARICABATTERIA + BATTERIE NiMH

Permette il funzionamento dei programmatori 24V anche in assenza di rete.

**KBNiMH-T2**



### KIT ALIMENTAZIONE

Pannelli solari applicabile a tutte le automazioni a 24Vdc.

**SUNPOWER**



### REGOLATORE DI VELOCITÀ

Il dispositivo va fissato sulla cremagliera in asse con il motore al fine di recuperare la corretta scorrevolezza del cancello su impianti con leggeri difetti di pendenza.

**RVS**



### KIT DI SBLOCCO

dall'esterno con cavo in acciaio.

**KIT SBLESTEVO**



### ADATTATORE FINECORSA MAGNETICI

da open collector a NC.

**ADFCSM**



### RISCALDATORE ELETTRONICO

con sonda di temperatura per motori 230V.

**HOT**



### MODULO BLUETOOTH

Il modulo permette lo scambio di informazioni tramite Bluetooth tra la centralina dei motori e l'interfaccia Cardin 3G/WF oppure direttamente tra le centraline e le app CRD ONE e CRD TWO.

**MODBT2**



### FLACONE OLIO

da 5 litri per SLEVO800.  
da 5 litri per SLEVO1200.  
da 1 litro per SLEVO2000.

**TS20**

**TS40**

**TS60**



# CARDIN TRADE SERIE SLACE-EVO

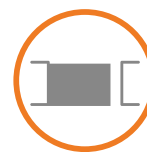

## POSIZIONAMENTO DEL GRUPPO

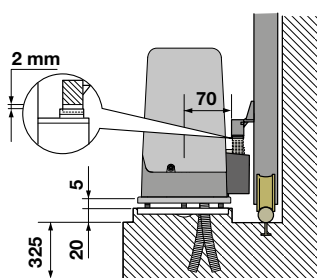

**SLACEFAST**

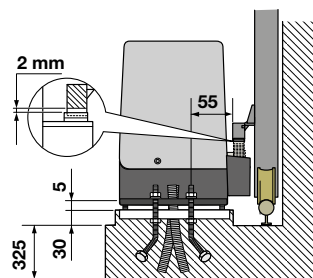

**SLEVO600 - SLEVO800  
SLEVO1200 - SLACE601**

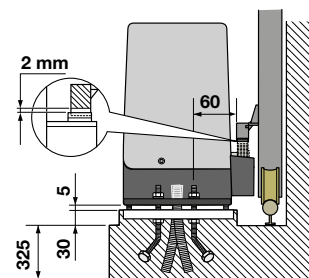

**SLEVO2000**

## ESEMPIO D'INSTALLAZIONE

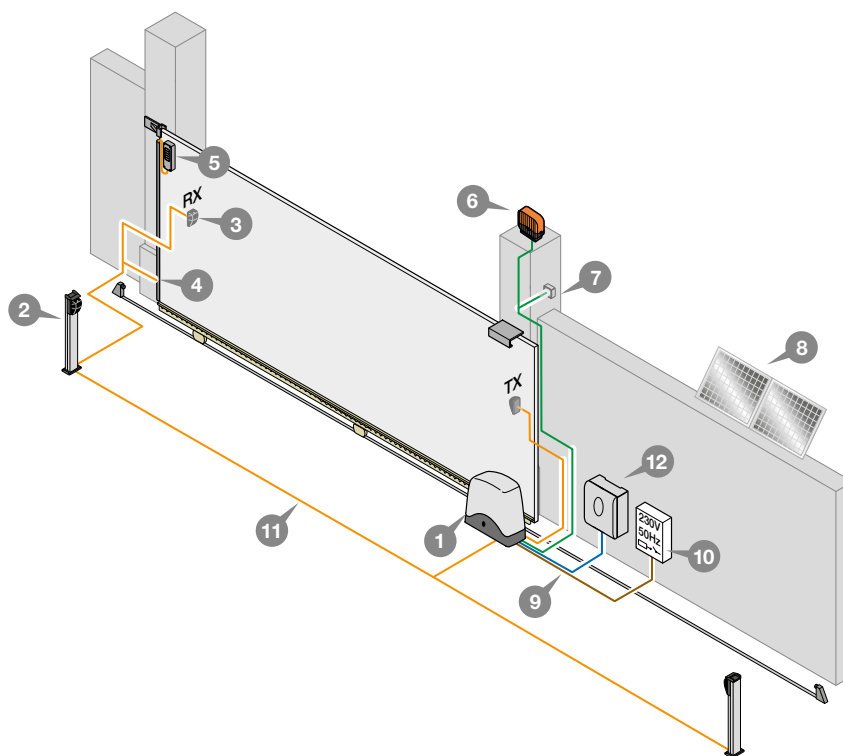

### LEGENDA

- 1 Motoriduttore
- 2 Fotocellula interna
- 3 Fotocellula esterna
- 4 Costa sensibile
- 5 Radioshield
- 6 Lampeggiatore con antenna
- 7 Selettore a chiave
- 8 Pannelli fotovoltaici
- 9 Cavo alimentazione principale 230Vac
- 10 Interruttore onnipolare
- 11 Canalatura per collegamenti a bassa tensione
- 12 Sun Power

**Attenzione:** Lo schema rappresentato è puramente indicativo e viene fornito come base di lavoro al fine di consentire una scelta dei componenti elettronici Cardin da utilizzare. Detto schema non costituisce pertanto vincolo alcuno per l'esecuzione dell'impianto.

# CARDIN TRADE

## SERIE SLACE-EVO

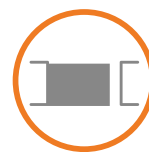

### DATI TECNICI

#### CARATTERISTICHE GENERALI

		SLACEFAST	SLACE601	SLEVO600	SLEVO800	SLEVO1200	SLEVO2000
Alimentazione	Vac	230	230	230	230	230	230
Frequenza	Hz	50	50	50	50	50	50
Corrente nominale assorbita	A	0,5	0,8	1,8	2	2,5	3,1
Potenza assorbita	W	115	180	400	460	570	710
Intermittenza di lavoro	%	40	60	40	60	60	40
Velocità di traslazione	m/min	10...16	10...16	10	10	10	10
Coppia max.	Nm	15	21	21	25	45	50
Temperatura di esercizio	°C	-20°...+55	-20°...+55	-20°...+55	-20°...+55	-20°...+55	-20°...+55
Grado di protezione	IP	44	44	44	44	44	44

#### DATI MOTORE

Alimentazione motore	V	30 Vdc	24Vdc	230Vac	230Vac	230Vac	230Vac
Potenza massima assorbita	W	120	200	800	800	1100	1000
Corrente massima assorbita	A	4	8	3,4	3,4	5,2	4,3

#### RICEVENTE OPZIONALE

La gamma è predisposta per l'inserimento di una scheda radio ricevente open collector che garantisce la compatibilità con tutte le serie di radiocomandi disponibile nel catalogo Cardin.

### DIMENSIONI D'INGOMBRO

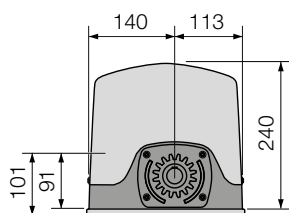

SLACEFAST

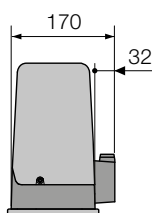

SLACE601

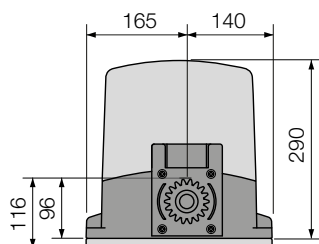
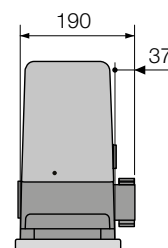
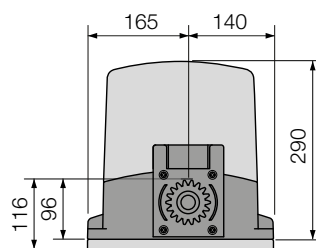

SLEVO600 - SLEVO800 - SLEVO1200

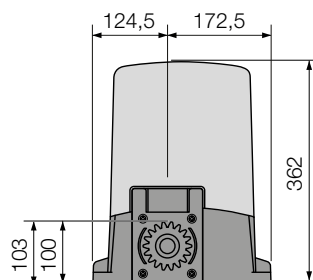

SLEVO2000

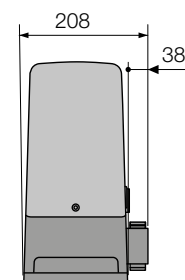

# KIT COMPLETO PER CANCELLI SCORREVOLI

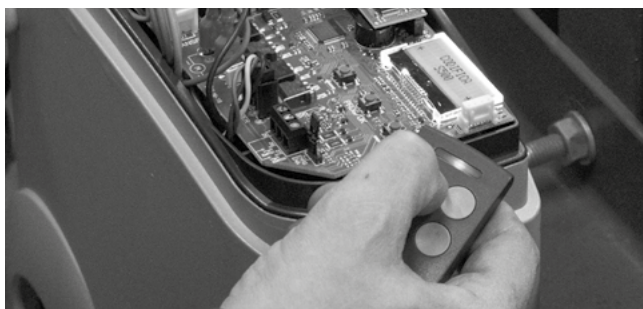
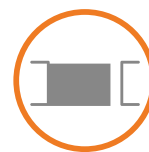

## KT-SL524CBX



IMBALLO

DIMENSIONI: 390 x 175 x 320

PESO LORDO: 11,5 kg

COLLI PER PALLET: 24 pz

### POSSIBILITÀ D'IMPIEGO

Il kit contiene tutte le apparecchiature di comando, controllo e sicurezza necessarie alla realizzazione d'una installazione residenziale di medie e piccole dimensioni con peso anta max. 500kg.

### GRUPPO ELETTROMECCANICO AUTOBLOCCANTE

con motore 24Vdc controllato tramite encoder.  
Programmatore elettronico incorporato con ricevitore 433MHz FM, caricabatteria e batterie NiMH.

### SL524CB

24V

500  
kg

+ -  
NiMH

(velocità di traslazione max. 9,2 m/min)



### 2 TRASMETTITORI A 4 FUNZIONI

433MHz FM ROLLING CODE.

### TXQ504C4



### COPIA DI FOTOCELLULE A SUPERFICIE

in classe 3 con ottica orientabile, portata 10m.

### CDR999



### LAMPEGGIANTE A LED

24V - 230V con antenna incorporata.

### ICON



### TARGA DI AVVERTENZA INTERNAZIONALE

in PP multilingue.

### TARGA-INT



# KIT COMPLETO PER CANCELLI SCORREVOLI

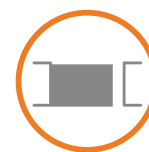

## KT-SLACEFAST

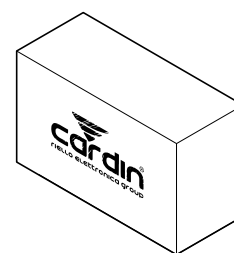

IMBALLO

DIMENSIONI: 520 x 210 x 320

PESO LORDO: 9,5 kg

COLLI PER PALLET: 21 pz

### POSSIBILITÀ D'IMPIEGO

Il kit contiene tutte le apparecchiature di comando, controllo e sicurezza necessarie alla realizzazione d'una installazione residenziale di medie e piccole dimensioni con peso anta max. 300kg.

### GRUPPO ELETTROMECCANICO AUTOBLOCCANTE

con motore 24Vdc controllato tramite encoder e fincorsa magnetico. Programmatore elettronico incorporato.

### SLACEFAST

24V

300  
kg

(velocità regolabile fino a 16 m/min)



### RICEVITORE A SCHEDA BICANALE

ad innesto open collector 433MHz.

Versioni per le serie S508 - S449 - S486 - FM - EDGE e NOIRE, sono disponibili a richiesta.

### RSQ5040C2



### 2 TRASMETTITORI A 4 FUNZIONI

433MHz FM ROLLING CODE.

### TXQ504C4



### COPPIA DI FOTOCELLULE A SUPERFICIE

con ottica orientabile, portata 25m.

### VEDO 180



### LAMPEGGIANTE A LED

24V - 230V con antenna incorporata.

### ICON



### TARGA DI AVVERTENZA INTERNAZIONALE

in PP multilingue.

### TARGA-INT



# KIT COMPLETO PER CANCELLI SCORREVOLI

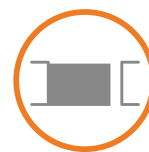

## KT-SLACE601



IMBALLO

DIMENSIONI: 520 x 210 x 320

PESO LORDO: 13 kg

COLLI PER PALLET: 21 pz

### POSSIBILITÀ D'IMPIEGO

Il kit contiene tutte le apparecchiature di comando, controllo e sicurezza necessarie alla realizzazione d'una installazione residenziale di medie e piccole dimensioni con peso anta max. 600kg.

### GRUPPO ELETTROMECCANICO AUTOBLOCCANTE

con motore 24Vdc controllato tramite encoder e finecorsa magnetico. Programmatore elettronico incorporato.

### SLACE601

24V

600  
kg

(velocità regolabile fino a 16 m/min)



### RICEVITORE A SCHEDA BICANALE

ad innesto open collector 433MHz.

Versioni per le serie S508 - S449 - S486 - FM - EDGE e NOIRE, sono disponibili a richiesta.

### RSQ5040C2



### 2 TRASMETTITORI A 4 FUNZIONI

433MHz FM ROLLING CODE.

### TXQ504C4



### COPIA DI FOTOCELLULE A SUPERFICIE

con ottica orientabile, portata 25m.

### VEDO 180



### LAMPEGGIANTE A LED

24V - 230V con antenna incorporata.

### ICON



### TARGA DI AVVERTENZA INTERNAZIONALE

in PP multilingue.

### TARGA-INT





# KIT COMPLETO PER CANCELLI SCORREVOLI



## KT-SLEVO 600

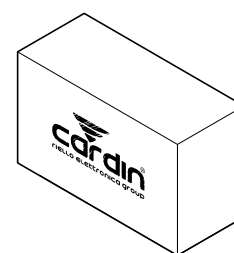

IMBALLO

DIMENSIONI: 520 x 210 x 320

PESO LORDO: 15 kg

COLLI PER PALLET: 21 pz

### POSSIBILITÀ D'IMPIEGO

Il kit contiene tutte le apparecchiature di comando, controllo e sicurezza necessarie alla realizzazione d'una installazione residenziale di medie e piccole dimensioni con peso anta max. 600kg.

### GRUPPO ELETTROMECCANICO AUTOBLOCCANTE

con motore 230Vac controllato tramite encoder e finecorsa magnetico. Programmatore elettronico incorporato.

### SLEVO600

230V

600  
kg

(velocità di traslazione max. 10 m/min)



### RICEVITORE A SCHEDA BICANALE

ad innesto open collector 433MHz.

Versioni per le serie S508 - S449 -S486 - FM - EDGE e NOIRE, sono disponibili a richiesta.

### RSQ5040C2



### 2 TRASMETTITORI A 4 FUNZIONI

433MHz FM ROLLING CODE.

### TXQ504C4



### COPIA DI FOTOCELLULE A SUPERFICIE

con ottica orientabile, portata 25m.

### VEDO 180



### LAMPEGGIANTE A LED

24V - 230V con antenna incorporata.

### ICON



### TARGA DI AVVERTENZA INTERNAZIONALE

in PP multilingue.

### TARGA-INT



# AUTOMAZIONI INTEGRABILI PER CANCELLI SCORREVOLI

CARDIN INSIDE

AUTOMAZIONI ASSERVITE 24V

---



38

CARDIN KIT SLi

AUTOMAZIONI ASSERVITE 24V



42







# AUTOMAZIONI INTEGRABILI PER CANCELLI SCORREVOLI



## CARDIN INSIDE SERIE SLI

La gamma Inside identifica una linea di prodotti dedicati alle industrie costruttrici di porte e cancelli fabbricati in serie. L'integrazione dell'automazione nella struttura della porta o del cancello consente di completare, nella fase di fabbricazione, la realizzazione della macchina porta automatizzata, permettendo così al costruttore di porte di poter fornire un prodotto completo, già testato secondo i parametri della direttiva macchine.

Il motoriduttore è stato studiato per garantire la massima adattabilità all'integrazione sulla colonna di sostegno del cancello ed è dotato di punti di fissaggio per ogni tipo di soluzione.

Al suo interno opera un sistema cinematico a doppia riduzione, che lavora in bagno di grasso fluido permanente, agganciato ad un efficace motore in bassa tensione che consente all'insieme di realizzare le massime prestazioni mantenendo un'assoluta silenziosità durante il funzionamento.

Il motoriduttore garantisce il blocco del portone in chiusura. La manovra di emergenza (sblocco) viene attuata tramite un efficace sistema di sblocco integrato al motoriduttore.

Il sistema innovativo di DRACO consente di guidare il movimento dell'anta in completa sicurezza e dispone di una "velocità di movimento variabile" regolabile, secondo le differenti esigenze installative, fino alla velocità massima di 30m al minuto.

L'apparecchiatura elettronica è alloggiata in un contenitore di materiale plastico antiurto IP55 ed ha come dotazione di serie il modulo multi-decodifica per il comando in remoto (S449 - S486 - S504 - S508), caricabatteria e batterie NiMH che consentono l'attuazione di una o più manovre in caso di assenza di tensione di rete.

Compatibile con il sistema INTPRG-3G/WF che permette il controllo e la programmazione dei parametri di sistema da postazioni remote.

È possibile asservire un motore su installazioni con cancelli scorrevoli contrapposti, tramite un collegamento via filo, utilizzando i moduli MODCA.



L'automazione, disponibile in quattro versioni che adottano motori di diversa potenza, è adatta alla movimentazione di cancelli scorrevoli fino ad un massimo di 1000kg di peso.

Compatibile con il sistema di scambio dati tra dispositivi digitali (smartphone, tablet, ecc.) e le centrali elettroniche multifunzionali Cardin.



**Vedi sezione INTERFACCIA PROGRAMMATORI 24V pag. 186**



PIGNONE ESTRAIBILE



SBLOCCO - BLOCCO A LEVA  
(SLI24DRACO)



CONTROLLO AD ENCODER

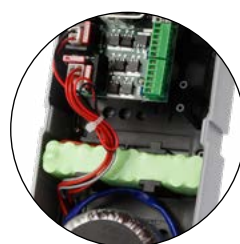

CARICABATTERIA + BATTERIE NiMH



AUTOPROGRAMMABILE TRAMITE  
DISPLAY LCD GRAFICO

# CARDIN INSIDE

## SERIE SLi



### ATTUATORE ELETTROMECCANICO AUTOBLOCCANTE INTEGRABILE

con motore 24Vdc controllato tramite encoder.  
Per cancelli fino a 300kg.  
Velocità di traslazione max. 10,5 m/min.

**SLi324**
**300  
kg**

### PROGRAMMATORE ELETTRONICO PER UN MOTORE

con integrati:

- ricevitore 433MHz FM;
- modulo multi-decodifica S449-S486-S504-S508;
- caricabatteria e batterie NiMH.

Il programmatore è dotato di un display LCD (16 cifre x 2 righe) in sei lingue diverse che permette la visualizzazione delle fasi di programmazione, la lettura del numero di manovre attuate dall'automazione e l'impostazione rapida dei parametri del sistema tra i quali la modalità del tasto dinamico, richiusura automatica, prelampeggio, attivazione intermittente del lampeggiante, modalità di funzionamento della lampada spia e delle fotocellule, la gestione dei codici radio ecc.

**CC824EINTCB**

### PROGRAMMATORE ELETTRONICO PER UN MOTORE

Versione senza batterie e caricabatteria.

**CC824EINT**

### ATTUATORE ELETTROMECCANICO AUTOBLOCCANTE INTEGRABILE

con motore 24Vdc controllato tramite encoder.  
Per cancelli fino a 700kg.  
Velocità di traslazione max. 11 m/min.

**SLi724**
**700  
kg**

### ATTUATORE ELETTROMECCANICO AUTOBLOCCANTE INTEGRABILE

con motore 24Vdc controllato tramite encoder.  
Per cancelli fino a 1000kg.  
Velocità di traslazione max. 11 m/min.

**SLi1024**
**1000  
kg**

### PROGRAMMATORE ELETTRONICO PER UN MOTORE

con integrati:

- ricevitore 433MHz FM;
- modulo multi-decodifica S449-S486-S504-S508;
- caricabatteria e batterie NiMH.

L'elettronica di controllo è dotata di un display LCD grafico retroilluminato (128 x 128 pixel) in sei lingue diverse che consente la visualizzazione, tramite menù, di tutte le funzioni in atto, la lettura del numero di manovre attuate dall'automazione e l'impostazione rapida dei parametri del sistema. Inoltre permette l'impostazione di 10 eventi (visualizzati su display), grazie alla presenza del real-time clock. Gli eventi si possono abilitare/disabilitare (nel caso di ferie) oltre che dal menù anche da un canale radio.



### PROGRAMMATORE ELETTRONICO PER SLi724

Versione con batterie e caricabatteria.

**CC924EFAMCBS**

### PROGRAMMATORE ELETTRONICO PER SLi724

Versione senza batterie e caricabatteria.

**CC924EFAMS**

### PROGRAMMATORE ELETTRONICO PER SLi1024

Batterie e caricabatteria da ordinare a parte.

**CC924EFAMCB**

### PROGRAMMATORE ELETTRONICO PER SLi1024

Versione senza batterie e caricabatteria.

**CC924EFAM**



# CARDIN INSIDE

## SERIE SLI



### ATTUATORE ELETTROMECCANICO RAPIDO AUTOBLOCCANTE INTEGRABILE

con motore 24Vdc controllato tramite encoder.  
Per cancelli fino a 1000kg.  
Velocità regolabile fino a 30 m/min.

#### SLI24DRACO



### PROGRAMMATORE ELETTRONICO PER UN MOTORE

con integrati:

- ricevitore 433MHz FM;
- modulo multi-decodifica S449-S486-S504-S508.

Centralina potenziata (400W) con protezione termica e ventola di raffreddamento.

L'elettronica di controllo è dotata di un display LCD grafico retroilluminato (128 x 128 pixel) in sei lingue diverse che consente la visualizzazione, tramite menù, di tutte le funzioni in atto, la lettura del numero di manovre attuate dall'automazione e l'impostazione rapida dei parametri del sistema. Inoltre permette l'impostazione di 10 eventi (visualizzati su display), grazie alla presenza del real-time clock. Gli eventi si possono abilitare/disabilitare (nel caso di ferie) oltre che dal menù anche da un canale radio.

### PROGRAMMATORE ELETTRONICO PER SLI24DRACO

Batterie e caricabatteria da ordinare separatamente.



#### CCDRACO24E



### KIT CARICABATTERIA + BATTERIE NiMH

Permette il funzionamento dei programmatori CC824EINT, CC924EFAMS e CC924EFAM in assenza di rete.

#### KBNIMH-1



### KIT CARICABATTERIA + BATTERIE NiMH

Permette il funzionamento del programmatore CCDRACO24E in assenza di rete.

#### KBNIMH-D



### CAVO SPECIALE DI COLLEGAMENTO A 7 POLI (2m)

per SLI324, SLI724 e SLI1024.

#### CABPC2



### CAVO SPECIALE DI COLLEGAMENTO A 7 POLI (2m)

per SLI24DRACO.

#### CABPC2D

### MODULO DI SCAMBIO VIA CAVO

Il modulo permette lo scambio di informazioni via filo tra la centralina dei motori e l'interfaccia Cardin 3G/WF ed il collegamento via filo per la funzione master/slave di due motori.

#### MODCA



### MODULO BLUETOOTH

Il modulo permette lo scambio di informazioni tramite Bluetooth tra la centralina dei motori e l'interfaccia Cardin 3G/WF oppure direttamente tra le centraline e le app CRD ONE e CRD TWO.

#### MODBT



# CARDIN INSIDE

## SERIE SLI



### CARATTERISTICHE GENERALI

		SLI324	SLI724	SLI1024	SLI24DRACO
Alimentazione motore	Vdc	24	24	24	24
Corrente nominale assorbita	A	6,5	6,5	8,5	16
Potenza assorbita	W	150	160	200	380
Intermittenza di lavoro	%	70	70	70	50
Velocità di traslazione	m/min	10,5	11	11	30
Peso max. ante	kg	300	700	1000	1000
Temperatura di esercizio	°C	-20°...+55	-20°...+55	-20°...+55	-20°...+55
Grado di protezione	IP	44	44	44	44

### SPECIFICHE TECNICHE DELLE CENTRALINE

		SLI324	SLI724	SLI1024	SLI24DRACO
Alimentazione	Vac	230	230	230	230
Corrente nominale assorbita	A	1,2	1,2	1,2	1,2
Potenza massima assorbita	W	250	250	250	250
Grado di protezione	IP	55	55	55	55
Dispositivo di classe II	Cls				

### RICEVENTE INCORPORATA

		SLI324	SLI724	SLI1024	SLI24DRACO
Frequenza di ricezione	MHz	433.92 / 868,3	433.92 / 868,3	433.92 / 868,3	433.92 / 868,3
Canali / funzioni gestibili	N°	4 / 6	4 / 8	4 / 8	4 / 8
Codici memorizzabili	N°	300 / 1000	300 / 1000	300 / 1000	300 / 1000

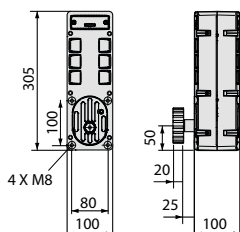

SLI324

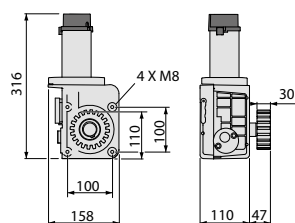

SLI724

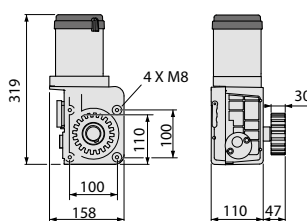

SLI1024

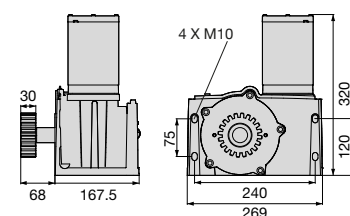

SLI24DRACO

### ESEMPIO D'INSTALLAZIONE

#### LEGENDA

- 1 Motoriduttore
- 2 Fotocellula interna
- 3 Fotocellula esterna
- 4 Programmatore elettronico
- 5 Lampeggiatore
- 6 Selettore a chiave
- 7 Antenna esterna
- 8 Canalatura per collegamenti a bassa tensione
- 9 Interruttore onnipolare
- 10 Costa sensibile
- 11 Radioshield
- 12 Cavo alimentazione principale 230Vac

**Attenzione:** Lo schema rappresentato è puramente indicativo e viene fornito come base di lavoro al fine di consentire una scelta dei componenti elettronici Cardin da utilizzare. Detto schema non costituisce pertanto vincolo alcuno per l'esecuzione dell'impianto.

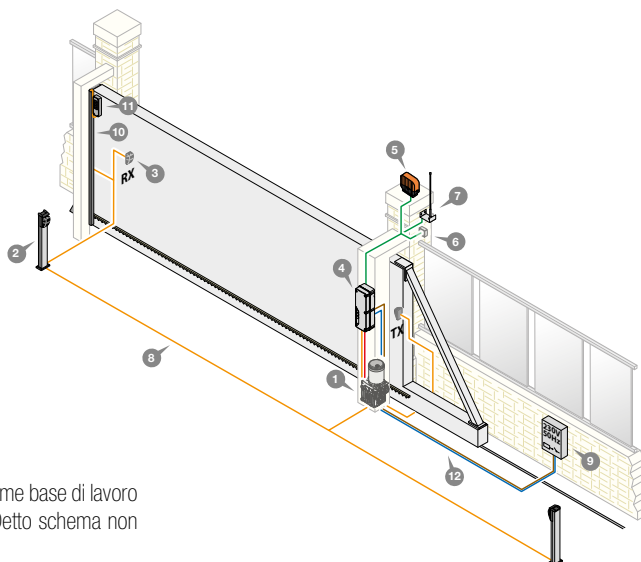

# KIT INTEGRABILI PER CANCELLI SCORREVOLI



## KT-SLi324CB

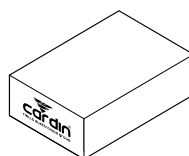

IMBALLO  
DIMENSIONI: 240 x 360 x 150  
PESO LORDO: 9 kg  
COLLI PER PALLET: 36 pz

### ATTUATORE ELETTROMECCANICO AUTOBLOCCANTE INTEGRABILE

con motore 24Vdc controllato tramite encoder.  
Per cancelli fino a 300kg.

#### SLi324

**300**  
kg

(velocità di traslazione max. **10,5** m/min)



### PROGRAMMATORE ELETTRONICO PER UN MOTORE

con integrati:

- ricevitore 433MHz FM;
- modulo multi-decodifica S449-S486-S504-S508;
- caricabatteria e batterie NiMH.

#### CG824EINTCB

**128**  
PIX



### CAVO SPECIALE DI COLLEGAMENTO A 7 POLI (2m)

#### CABPC2



## KT-SLi724CB

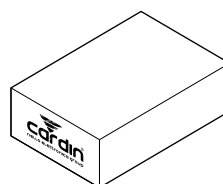

IMBALLO  
DIMENSIONI: 365 x 500 x 170  
PESO LORDO: 12,7 kg  
COLLI PER PALLET: 24 pz

### ATTUATORE ELETTROMECCANICO AUTOBLOCCANTE INTEGRABILE

con motore 24Vdc controllato tramite encoder.  
Per cancelli fino a 700kg.

#### SLi724

**700**  
kg

(velocità di traslazione max. **11** m/min)



### PROGRAMMATORE ELETTRONICO PER UN MOTORE

con integrati:

- ricevitore 433MHz FM;
- modulo multi-decodifica S449-S486-S504-S508;
- caricabatteria e batterie NiMH.

#### CG924EFAMCBS

**128**  
PIX



### CAVO SPECIALE DI COLLEGAMENTO A 7 POLI (2m)

#### CABPC2





# KIT INTEGRABILI PER CANCELLI SCORREVOLI



## KT-SLi1024CB

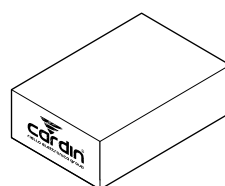

IMBALLO  
DIMENSIONI: 365 x 500 x 170  
PESO LORDO: 14,1 kg  
COLLI PER PALLET: 24 pz

### ATTUATORE ELETTROMECCANICO AUTOBLOCCANTE INTEGRABILE

con motore 24Vdc controllato tramite encoder.  
Per cancelli fino a 1000kg.

#### SLi1024

**1000 kg**  
(velocità di traslazione max. **11 m/min**)



### PROGRAMMATORE ELETTRONICO PER UN MOTORE

con integrati:  
- ricevitore 433MHz FM;  
- modulo multi-decodifica S449-S486-S504-S508;  
- caricabatteria e batterie NIMH.

#### CC924EFAMCB

**128 PIX**



### CAVO SPECIALE DI COLLEGAMENTO A 7 POLI (2m)

#### CABPC2



## KT-SLi24DRACO



IMBALLO  
DIMENSIONI: 310 x 310 x 465  
PESO LORDO: 20kg  
COLLI PER PALLET: 18 pz

### ATTUATORE ELETTROMECCANICO AUTOBLOCCANTE INTEGRABILE

con motore 24Vdc controllato tramite encoder.  
Velocità regolabile fino a 30m al minuto  
Per cancelli fino a 1000kg.

#### SLi24DRACO

**1000 kg** **HI-SPEED**  
(velocità regolabile fino a **30 m/min**)



### PROGRAMMATORE ELETTRONICO PER UN MOTORE

con integrati:  
- ricevitore 433MHz FM;  
- modulo multi-decodifica S449-S486-S504-S508.

#### CCDRAC024E

**128 PIX** **°C**



### CAVO SPECIALE DI COLLEGAMENTO A 7 POLI (2m)

#### CABPC2D

# AUTOMAZIONI A BRACCIO PER CANCELLI A BATTENTE

## GUIDA RAPIDA ALLA SCELTA

(PER TUTTE LE SERIE BL - HL - BLi) 46

---

### CARDIN PRO BL

AUTOMAZIONI MASTER 24V 52

AUTOMAZIONI ASSERVITE 24-230V 60

---

### CARDIN TRADE BL

AUTOMAZIONI MASTER 24V 64

---

### CARDIN KIT BL

AUTOMAZIONI MASTER 24V 68





# BL

AUTOMAZIONI MASTER A BRACCIO



# CARDIN PRO

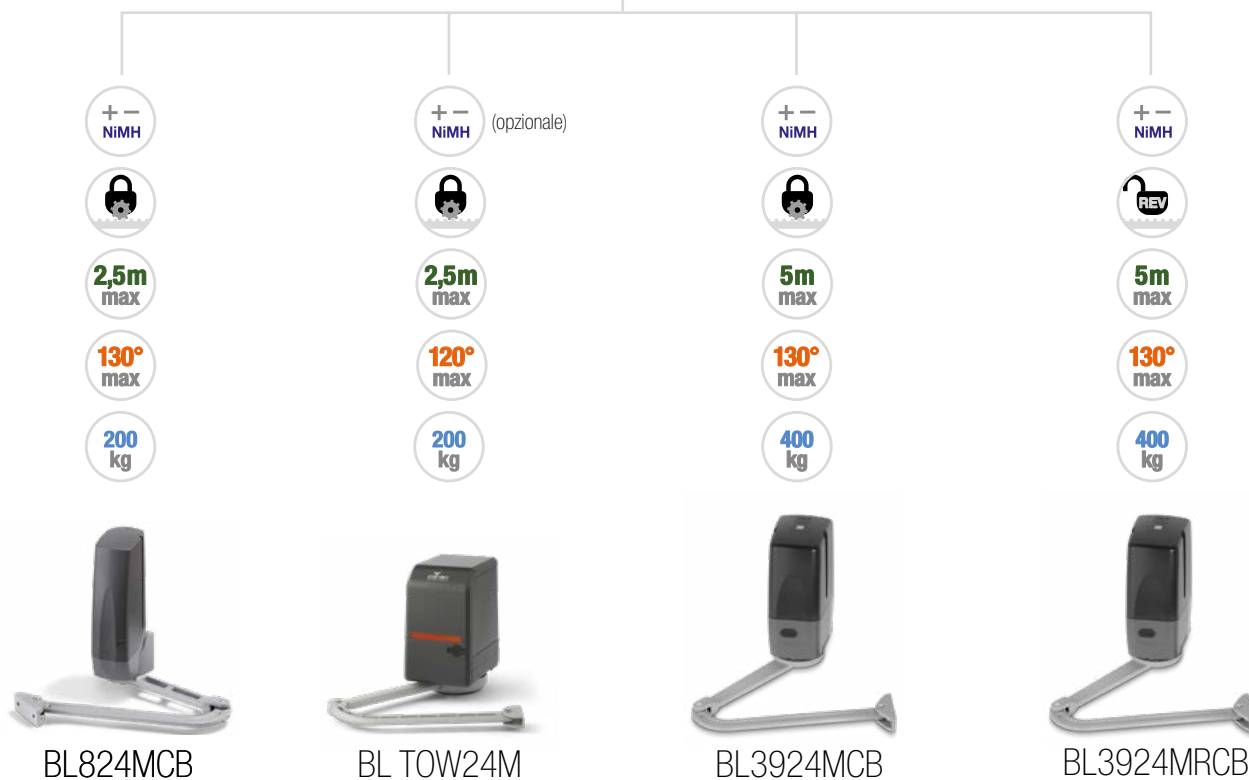

# BL

AUTOMAZIONI ASSERVITE A BRACCIO

# CARDIN PRO

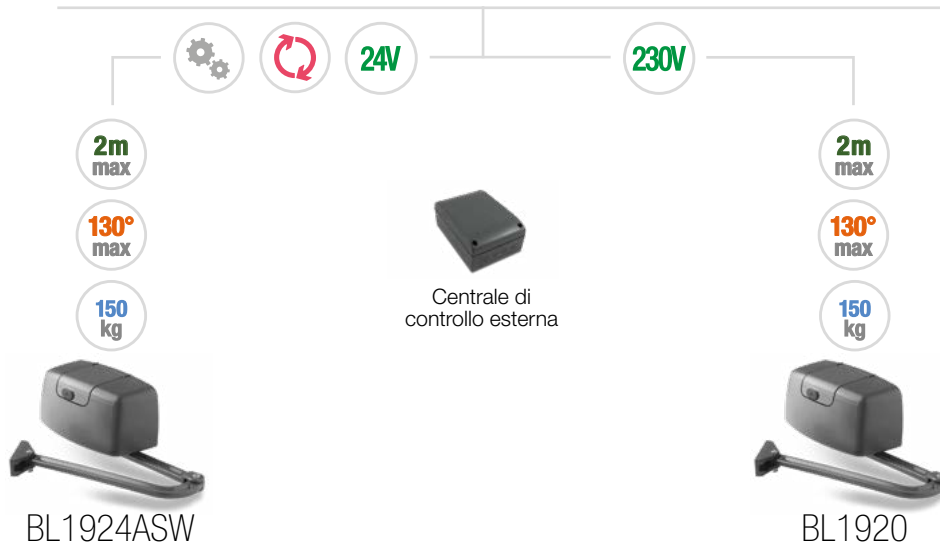



**BL**

AUTOMAZIONI MASTER  
A BRACCIO

**CARDIN TRADE**



**2,5m**  
max

**120°**  
max

**200**  
kg



BLSTEALTH



**BL**

AUTOMAZIONI ASSERVITE  
A VITE SENZA FINE

**CARDIN PRO**



**2,5m**  
max

**110°**  
max

**300**  
kg



BLEGOS

**4m**  
max

**110°**  
max

**400**  
kg



BLESOL



# BLADE

AUTOMAZIONI ASSERVITE  
A VITE SENZA FINE

# CARDIN TRADE



3m  
max

110°  
max

250  
kg



BLADE324



5m  
max

110°  
max

300  
kg



BLADE524



5m  
max

110°  
max

300  
kg



BLADE524REV



# BLADE

AUTOMAZIONI ASSERVITE  
A VITE SENZA FINE

# CARDIN TRADE



3m  
max

110°  
max

250  
kg



BLADE3



3m  
max

110°  
max

250  
kg



BLADE3REV



5m  
max

110°  
max

300  
kg



BLADE5



5m  
max

110°  
max

300  
kg



BLADE5REV



## BLTAG

AUTOMAZIONI ASSERVITE  
A VITE SENZA FINE

## CARDIN TRADE



2m  
max

100°  
max

150  
kg



BLTAGSX

2m  
max

100°  
max

150  
kg



BLTAGDX



## BLUES

AUTOMAZIONI ASSERVITE  
A VITE SENZA FINE

## CARDIN TRADE



2,5m  
max

105°  
max

350  
kg



BLUES3



2,5m  
max

105°  
max

350  
kg



BLUES3R



4,5m  
max

105°  
max

500  
kg



BLUES5



4,5m  
max

105°  
max

500  
kg



4,5m  
max

105°  
max

500  
kg



BLUES5R



**HL**

AUTOMAZIONI  
INTERRATE ASSERVITE

**CARDIN PRO**



3m  
max

110°  
max

350  
kg



HL2524ESB

3m  
max

360°  
max

350  
kg



HL1824ESB



**HL**

AUTOMAZIONI  
INTERRATE ASSERVITE

**CARDIN PRO**



3m  
max

110°  
max

550  
kg



HL251CL

3m  
max

360°  
max

550  
kg



HL2518CL





## HLMOLE

AUTOMAZIONI  
INTERRATE ASSERVITE

## CARDIN TRADE

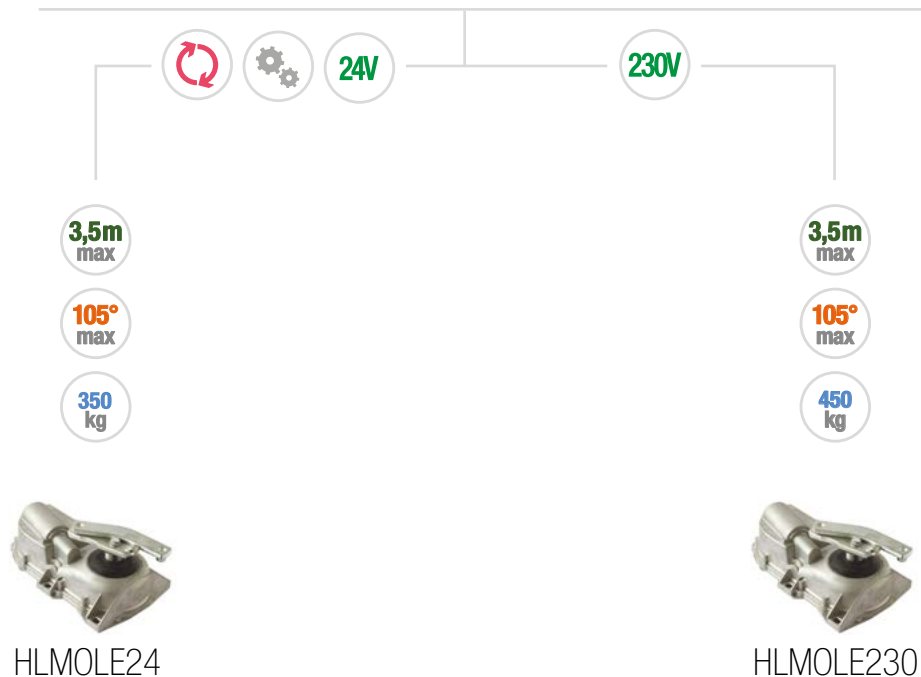

## BLi

AUTOMAZIONE INTEGRABILE  
ASSERVITA

## CARDIN INSIDE

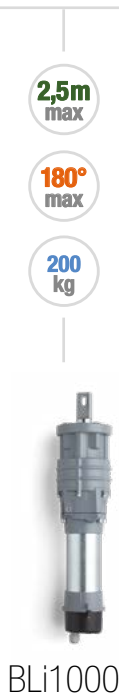



# AUTOMAZIONI AUTOPROGRAMMABILI PER CANCELLI A BATTENTE



## CARDIN PRO SERIE BL

Automazioni complete per chiusure a battente ad una o due ante, composte di un'apparecchiatura master con programmatore incorporato e una slave per l'automazione della seconda anta asservita alla prima.

La sua installazione è estremamente facilitata dalla speciale piastra di fissaggio a muro (o pilastro), realizzata in pressofusione di alluminio, è predisposta per ogni tipo di fissaggio e offre un solido ancoraggio al motoriduttore.

La base di fissaggio robusta e compatta, consente l'applicazione dell'automazione anche su pilastri di dimensioni ridotte. I bracci per il trasferimento del moto realizzati in alluminio pressofuso sono estremamente robusti e dotati di snodi adatti ad ogni tipo di applicazione, per questo consentono di movimentare cancelli a battente con caratteristiche costruttive diverse.

L'elettronica di controllo (integrata nell'automazione master) è dotata di un display LCD grafico retroilluminato (128 x 128 pixel) in sei lingue diverse che consente la visualizzazione, tramite menù, di tutte le funzioni in atto, la lettura del numero di manovre attuate dall'automazione e l'impostazione rapida dei parametri del sistema tra i quali la modalità del tasto dinamico, richiusura automatica, prelampeggio, attivazione intermittente del lampeggiante, modalità di funzionamento della lampada spia e delle fotocellule ecc. Inoltre permette l'impostazione di 10 eventi (visualizzati su display), grazie alla presenza del real-time clock, in modo da regolare aperture e chiusure in diverse ore del giorno tenendo conto di 3 fasce settimanali (Lu-Ve, Sa-Do, Lu-Do); gli eventi si possono abilitare/disabilitare (nel caso di ferie) oltre che dal menù anche da un canale radio. Il riposizionamento (qualora eventi estranei si manifestino sulla corsa dell'anta) interviene in automatico. Il controllo operato dalla centrale si completa con le sicurezze antischiacciamento e le funzioni di "soft start" e "soft stop".

Compatibile con il sistema INTPRG-3G/WF che permette il controllo e la programmazione dei parametri di sistema da postazioni remote.

### Multi-decodifica:

La gamma ha come dotazione di serie il modulo multi-decodifica per il comando in remoto (S449 - S486 - S504 - S508).



Compatibile con il sistema di scambio dati tra dispositivi digitali (smartphone, tablet, ecc.) e le centrali elettroniche multifunzionali Cardin.



Vedi sezione INTERFACCIA PROGRAMMATORI 24V pag. 186



SEGNALAZIONE MOVIMENTO ANTE A LED



BRACCIO DI TRASMISSIONE IN ALLUMINIO



SBLOCCO MANUALE BL3924



BATTERIE DI EMERGENZA NIMH



AUTOPROGRAMMABILE TRAMITE DISPLAY LCD GRAFICO



# CARDIN PRO SERIE BL

## GRUPPO ELETTROMECCANICO CON MOTORE 24V

Automazione master autobloccante controllata tramite encoder con integrati:

- programmatore elettronico;
- ricevitore 433MHz FM;
- caricabatteria estraibile;
- batterie NiMH.

L'apparecchiatura è particolarmente indicata per cancelli con pilastri a base ridotta fino a 150mm di larghezza. Ideale anche per cancelli con cerniere disassate rispetto al filo pilastro e con ante fino a 2m (2,5m con braccio articolato e elettroserratura), peso max 200kg.

Lo sblocco manuale si attua con la chiave esagonale, in dotazione, sistemata all'interno del carterino laterale.

Braccio attuatore da ordinare separatamente.



## GRUPPO ELETTROMECCANICO CON MOTORE 24V

Automazione asservita "slave" autobloccante controllata tramite encoder.



## BRACCIO ARTICOLATO STANDARD

in alluminio pressofuso verniciato.

## BRACCIO DRITTO CON SLITTA

in alluminio pressofuso verniciato.

## SLITTA LUNGHEZZA 1000mm PER APERTURE SPECIALI

in alluminio.

Confezione da 2 pezzi.

## KIT CARICABATTERIA + BATTERIE NIMH

Permette il funzionamento del BL824MCB anche in assenza di rete.

## CAVO LUNGHEZZA 10m

con tubetti terminali preisolati.

Per le elettroserrature consultare pagina 163.

## BL824MCB

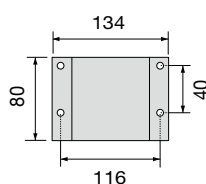

BASE DI FISSAGGIO  
CODICE DI RICAMBIO 999626



## BL824S



## BL824ARM



## BL824DRM



## BL3924GU2



## KBNIMH-3



## CABPC10



# CARDIN PRO SERIE BL



## GRUPPO ELETTROMECCANICO CON MOTORE 24V

Automazione master autobloccante controllata tramite encoder con integrati:

- programmatore elettronico;
- ricevitore 433MHz FM;
- segnalazione movimento ante a led (opzionale).

Kit batterie completo di caricabatteria da ordinare separatamente.

L'apparecchiatura è particolarmente indicata per cancelli con pilastri a base ridotta fino a 180mm di larghezza. Ideale anche per cancelli con cerniere disassate rispetto al filo pilastro e con ante fino a 2m (2,5m con elettroserratura), peso max 200kg.

Lo sblocco manuale si attua con un pratico sistema di sblocco-blocco a leva protetta da chiave di sicurezza.

Braccio attuatore incluso.



## GRUPPO ELETTROMECCANICO CON MOTORE 24V

Automazione asservita "slave" autobloccante controllata tramite encoder, con segnalazione movimento ante a led (opzionale).

Braccio attuatore incluso.



## BLTOW24M

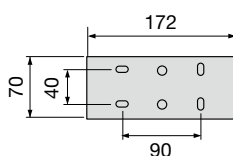

BASE DI FISSAGGIO  
CODICE DI RICAMBIO 999750



## BLTOW24S

## BRACCIO DRITTO CON SLITTA

in alluminio pressofuso verniciato.

## BLTS24DRM



## KIT CARICABATTERIA + BATTERIE NiMH

Permette il funzionamento del BLTOW24M anche in assenza di rete.

## KBNIMH-1



## CAVO LUNGHEZZA 10m

con tubetti terminali preisolati.

## CABPC10



## LUCI A LED

Segnalazione movimento ante a led.

## LED BLTOW



Per le elettroserrature consultare pagina 163.



# CARDIN PRO SERIE BL

## GRUPPO ELETTROMECCANICO CON MOTORE 24V

Automazione master autobloccante (reversibile nella versione BL3924MRCB) controllata tramite encoder con integrati:

- programmatore elettronico;
- ricevitore 433MHz FM;
- caricabatteria estraibile;
- batterie NiMH.

L'apparecchiatura è particolarmente indicata per cancelli con pilastri di grandi dimensioni con cerniere interne rispetto al filo pilastro. Ideale anche per cancelli con ante fino a metri 3.5 di lunghezza (fino a 5m nella versione braccio articolato, elettroserratura), peso max. 400kg.

Lo sblocco manuale si attua dopo la rimozione del portello a chiave utilizzando la chiave esagonale in dotazione.

Braccio attuatore da ordinare separatamente.

**BL3924MCB**  
**BL3924MRCB**

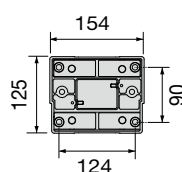

BASE DI FISSAGGIO  
CODICE DI RICAMBIO 999533



## GRUPPO ELETTROMECCANICO CON MOTORE 24V

Automazione asservita "slave" autobloccante (reversibile nella versione BL3924SR) controllata tramite encoder.



**BL3924S**  
**BL3924SR**



## BRACCIO ARTICOLATO STANDARD

in alluminio pressofuso verniciato.

**BL3924ARM**

## BRACCIO ARTICOLATO CON SNODI

in alluminio pressofuso verniciato per aperture in pendenza.

**BL3924SRM**

## BRACCIO DRITTO CON SLITTA

in alluminio pressofuso verniciato.

**BL3924DRM**

## SLITTA LUNGHEZZA 1000mm PER APERTURE SPECIALI

in alluminio.

Confezione da 2 pezzi.

**BL3924GU2**

## KIT CARICABATTERIA + BATTERIE NiMH

Permette il funzionamento del BL3924MCB anche in assenza di rete.

**KBNiMH-1**



## CAVO LUNGHEZZA 10m

con tubetti terminali preisolati.

**CABPC10**



Per le elettroserrature consultare pagina 163.

# CARDIN PRO SERIE BL



LIMITI D'IMPIEGO

## BL824 + BRACCIO ARTICOLATO BL824ARM

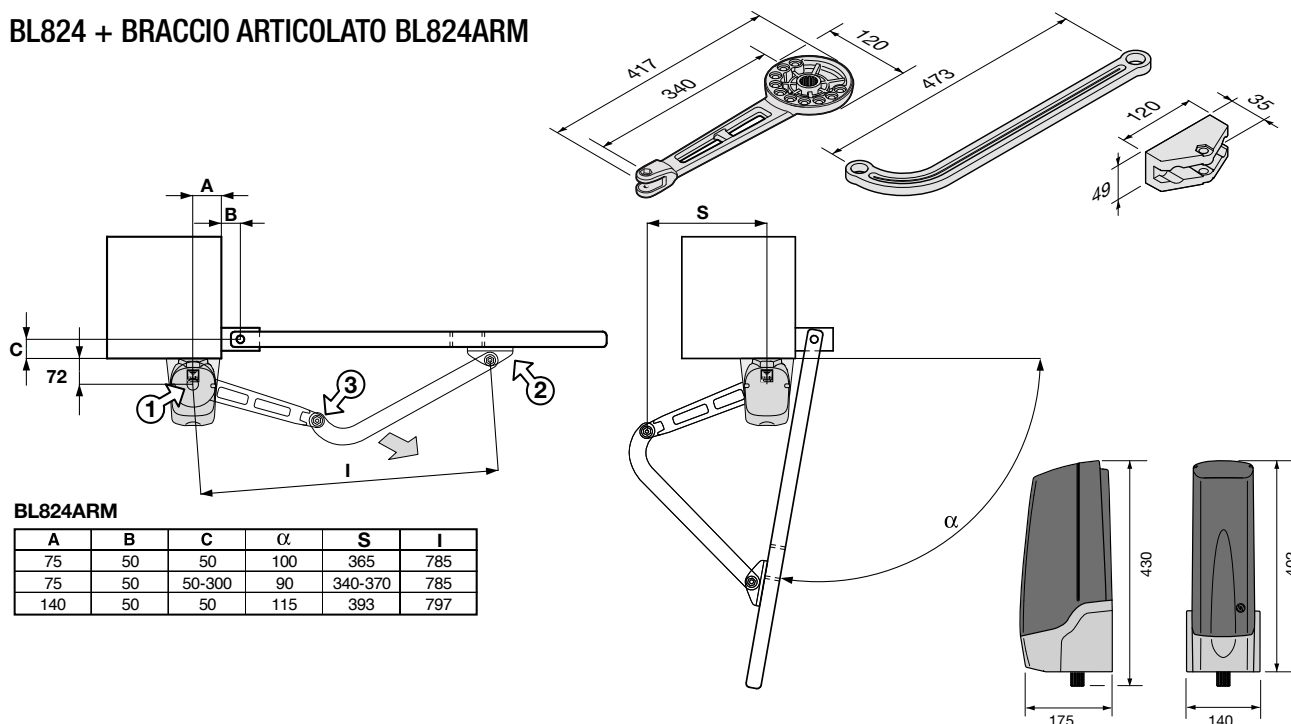

## BL824 + BRACCIO DRITTO BL824DRM

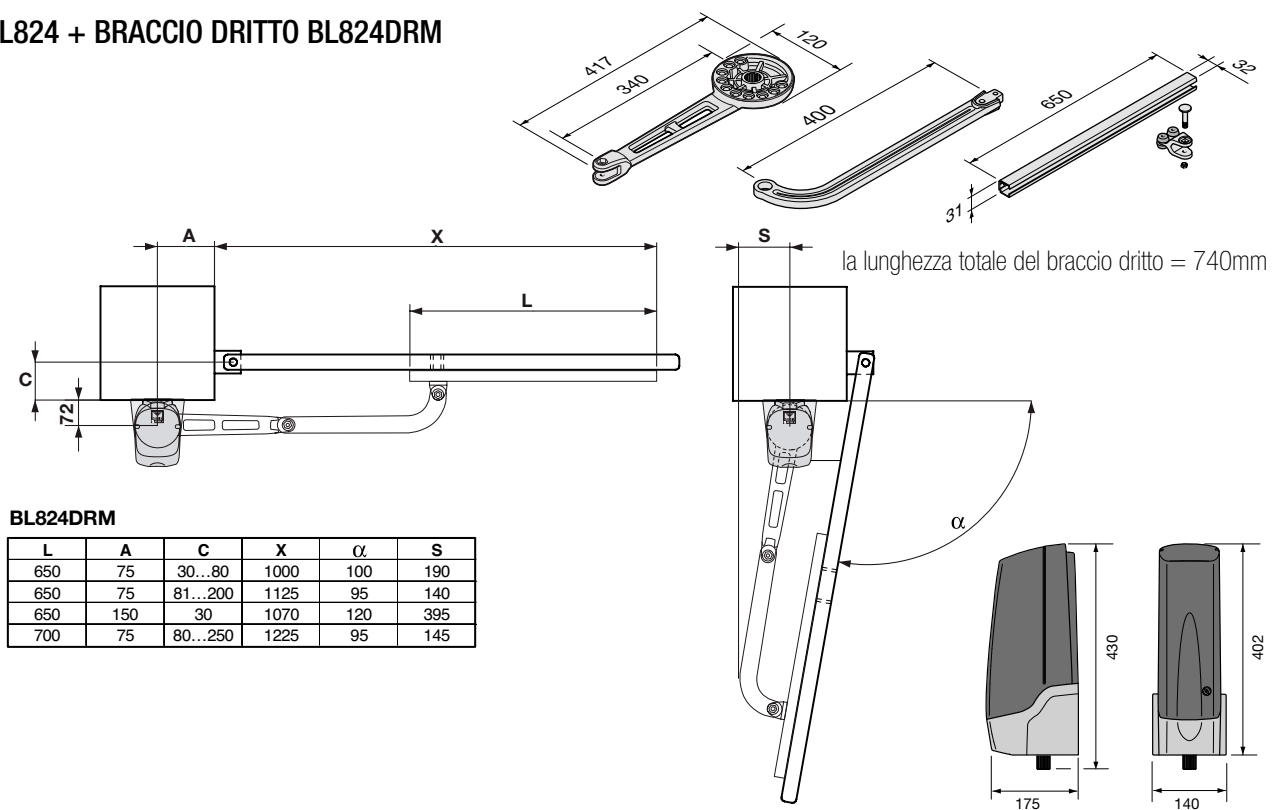

# CARDIN PRO SERIE BL



LIMITI D'IMPIEGO

## BL3924 + BRACCIO ARTICOLATO BL3924ARM - BL3924SRM

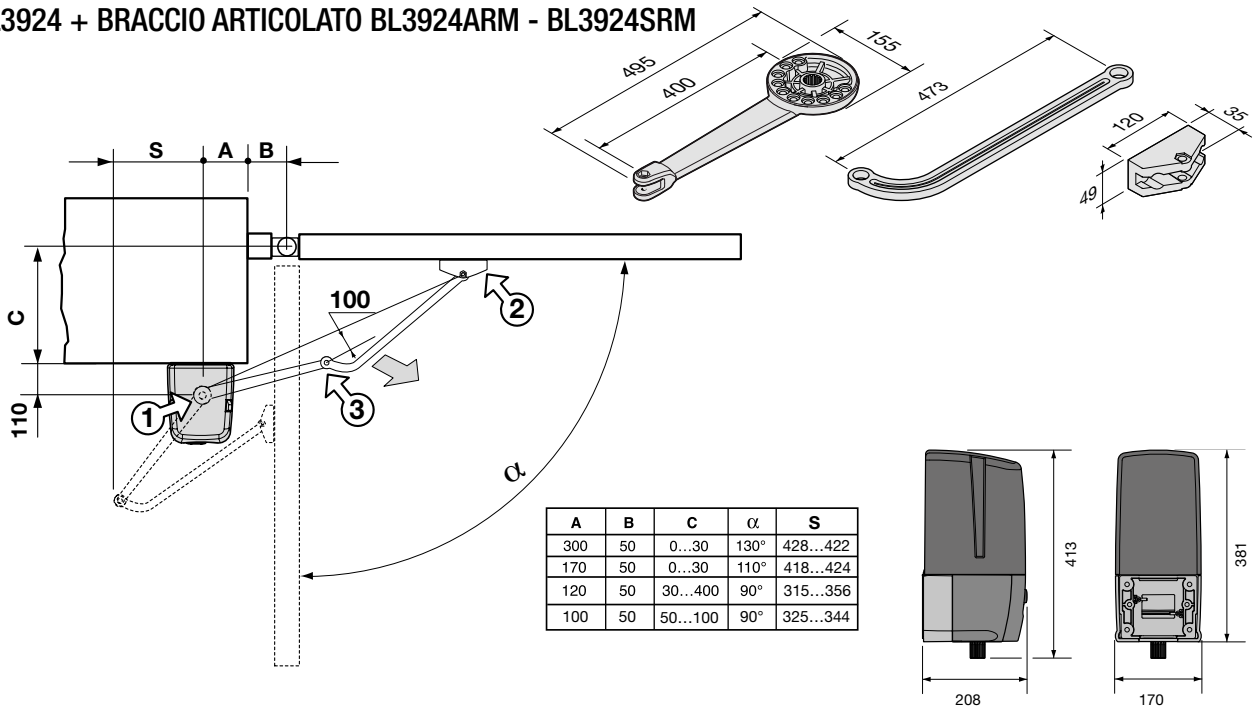

## BL3924 + BRACCIO DRITTO BL3924DRM

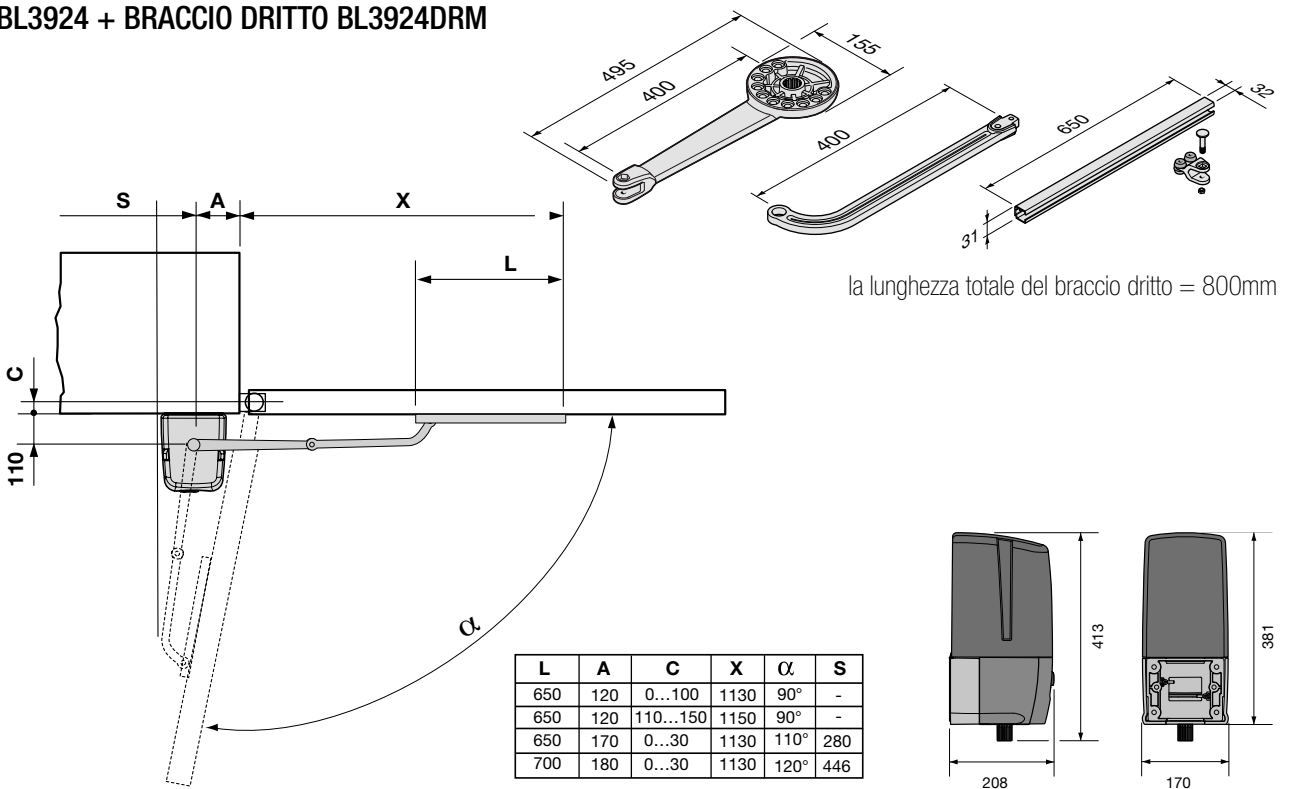

# CARDIN PRO SERIE BL



LIMITI D'IMPIEGO

## BLTOW24 + BRACCIO ARTICOLATO

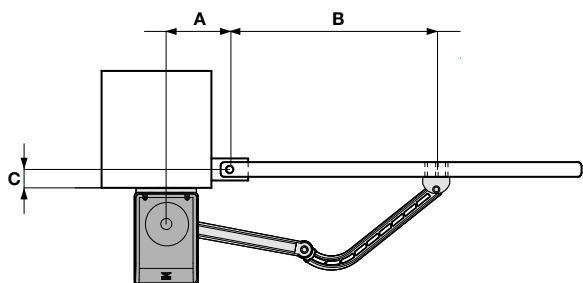
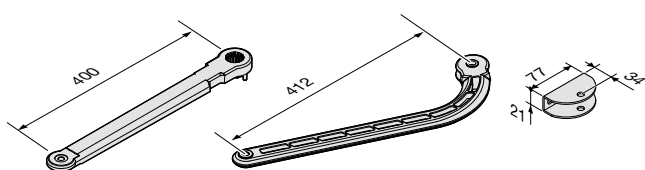

$\alpha$	A	B	C
90	130	500 - 600	0 - 200
110	250	500	25
120	300	500	50 max

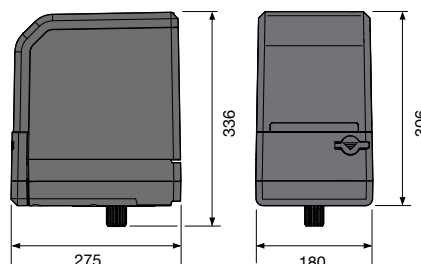
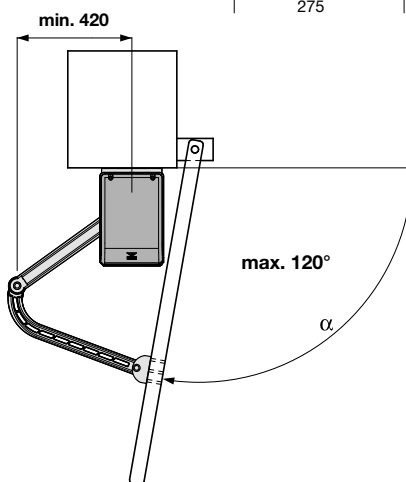

## BLTOW24 + BRACCIO DRITTO BLTS24DRM

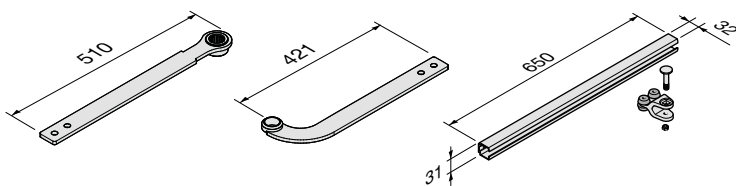

la lunghezza totale del braccio dritto = 740mm

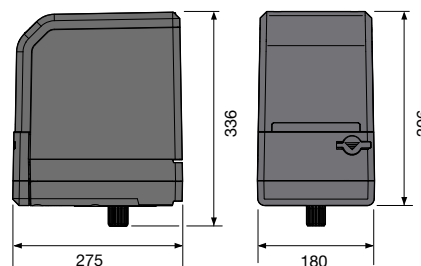
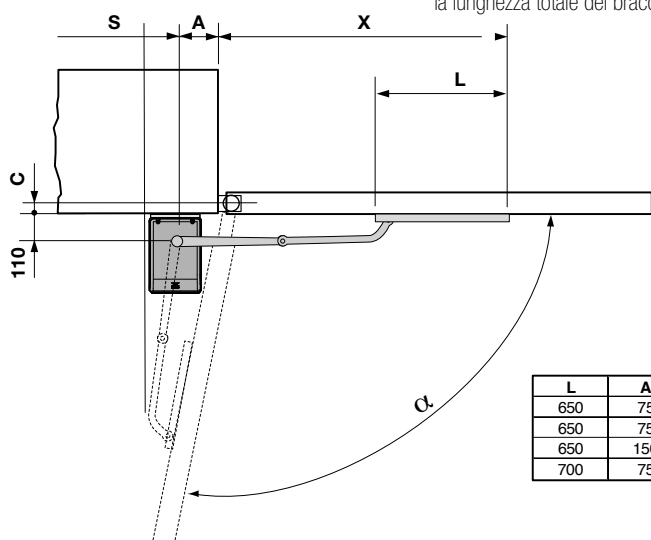

L	A	C	X	$\alpha$	S
650	75	30...80	1000	100	190
650	75	81...200	1125	95	140
650	150	30	1070	120	395
700	75	80...250	1225	95	145



# CARDIN PRO SERIE BL



## CARATTERISTICHE TECNICHE DELL'ATTUATORE

		BL824MCB	BLTOW24M	BL3924MCB/MRCB
Alimentazione motore	Vdc	24	24	24
Corrente nominale assorbita	A	2	3	2
Potenza assorbita	W	50	50	50
Intermittenza di lavoro	%	70	70	70
Tempo di apertura 90°	s	14 (12*)	13	20 (16*)
Apertura massima	°	130	120	130
Coppia massima	Nm	270	250	300
Grado di protezione	IP	44	54	44

\* con l'utilizzo del braccio dritto

## SPECIFICHE TECNICHE DELLE CENTRALINE

		BL824MCB	BLTOW24M	BL3924MCB/MRCB
Alimentazione	Vac	230	230	230
Corrente nominale assorbita	A	1,2	1,2	1,2
Potenza massima assorbita	W	250	250	250
Potenza in uscita per 1 o 2 motori	W	60 + 60	60 + 60	60 + 60
Dispositivo di classe II	Cl	<input type="checkbox"/>	<input type="checkbox"/>	<input type="checkbox"/>

## RICEVENTE INCORPORATA

		BL824MCB	BLTOW24M	BL3924MCB/MRCB
Frequenza di ricezione	MHz	433.92 / 868,3	433.92 / 868,3	433.92 / 868,3
Canali / funzioni gestibili	N°	4 / 8	4 / 8	4 / 8
Codici memorizzabili	N°	300 / 1000	300 / 1000	300 / 1000

## ESEMPIO D'INSTALLAZIONE

### LEGENDA

- 1 Motoriduttore (SX)
- 2 Motoriduttore (DX)
- 3 Fotocellula interna
- 4 Fotocellula esterna
- 5 Lampeggiatore
- 6 Selettore a chiave
- 7 Elettroserratura
- 8 Antenna esterna
- 9 Interruttore onnipolare
- 10 Cavo alimentazione principale 230Vac
- 11 Canalatura per cavo Cardin CABPC10
- 12 Canalatura per collegamenti a bassa tensione
- 13 Fotocellule laterali di protezione
- 14 Battute di apertura

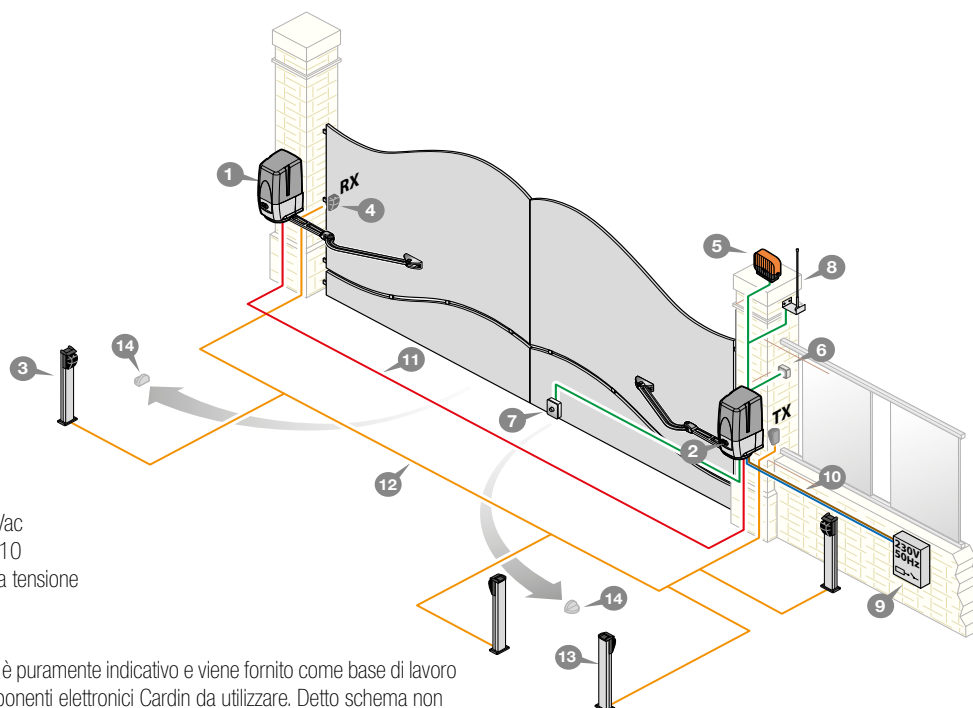

**Attenzione:** Lo schema rappresentato è puramente indicativo e viene fornito come base di lavoro al fine di consentire una scelta dei componenti elettronici Cardin da utilizzare. Detto schema non costituisce pertanto vincolo alcuno per l'esecuzione dell'impianto.

# AUTOMAZIONI A BRACCIO PER CANCELLI A BATTENTE



## CARDIN PRO SERIE BL

Attuatore elettromeccanico autobloccante con modelli a 24V e 230V adatto alla movimentazione di cancelli a battente ad una o due ante con applicazione sia a sx che a dx della luce passaggio. Compatto e robusto, curato nel design, rappresenta la soluzione ideale per automatizzare cancelli ad uso residenziale con pilastri di grandi dimensioni anche con apertura contraria alla posizione del motore. Le finiture e i materiali impiegati ne garantiscono l'inalterabilità agli agenti atmosferici, le soluzioni tecniche e progettuali lo caratterizzano e ne elevano lo standard qualitativo.

L'automazione si compone di uno o due attuatori gestiti da un programmatore Cardin su contenitore antiurto e antiacqua.

Le apparecchiature sono sprovviste di programmatore elettronico, per il suo impiego si raccomanda l'utilizzo di programmatori elettronici Cardin:

- PRG230M2 per 1 o 2 motori 230V;
- CC242ETOPCB - CC242EXTOPCB per 1 o 2 motori 24V.

Sul modello 24V - BL1924ASW il controllo della posizione dell'anta avviene tramite encoder con programmazione ad autoapprendimento, questo riduce al minimo i tempi di posa e rende ottimale la programmazione.

Il riposizionamento interviene in automatico qualora eventi estranei si manifestino sulla corsa dell'anta. Il controllo operato dalla centrale si completa con le sicurezze antischiacciamento e le funzioni di "soft start" e "soft stop".

Sul modello 230V - BL1920 il controllo della posizione dell'anta avviene con finecorsa meccanici.

Entrambe le versioni sono dotate di braccio attuatore e sblocco con accesso a chiave.

Un braccio forte che trasmette al vostro cancello un movimento regolare e silenzioso senza alterarne l'estetica.



CARTER ANTIURTO



BRACCIO IN ALLUMINIO  
PRESSOFUSO



SBLOCCO MANUALE



BATTERIE DI EMERGENZA  
BL1924ASW



AUTOPROGRAMMABILE TRAMITE  
DISPLAY LCD GRAFICO BL1924ASW

# CARDIN PRO SERIE BL



## ATTUATORE ELETTROMECCANICO (DX) CON MOTORE 24V

BL1924ASW

## ATTUATORE ELETTROMECCANICO (SX) CON MOTORE 24V

BL1924LSW

Attuatore autobloccante controllato tramite encoder:

- braccio attuatore incluso;
- programmatore elettronico Cardin da ordinare separatamente.



## ATTUATORE ELETTROMECCANICO (DX) CON MOTORE 230V

BL1920

## ATTUATORE ELETTROMECCANICO (SX) CON MOTORE 230V

BL1920L

Attuatore autobloccante con finecorsa meccanici:

- braccio attuatore incluso;
- programmatore elettronico Cardin da ordinare separatamente.



### Limiti di impiego:

per ante lunghezza max. 2m

peso max. 150kg.

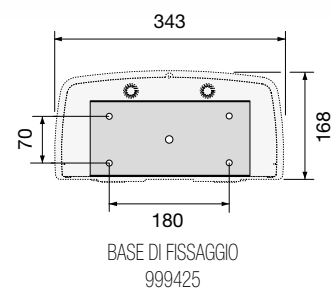

Per le elettroserrature consultare pagina 163.

# CARDIN PRO SERIE BL



## PROGRAMMATORE ELETTRONICO AUTOPROGRAMMABILE PER BL1924ASW-BL1924LSW

Programmatore per il controllo di due motori con encoder.  
Alimentazione 230Vac.  
Uscita motori 24Vdc.  
Potenza massima assorbita 250W.  
Dotato di modulo multi-decodifica S449-S486-S504-S508.  
Compatibile con il sistema INTPRG-3G/WF che permette il controllo e la programmazione dei parametri di sistema da postazioni remote.  
Batterie e caricabatteria nelle versioni CC242ETOPCB e CC242EXTOPCB.  
Per maggiori informazioni consultare pagina 172.



Compatibile con il sistema di scambio dati tra dispositivi digitali (smartphone, tablet, ecc.) e le centrali elettroniche multifunzionali Cardin.



Vedi sezione INTERFACCIA PROGRAMMATORI 24V pag. 186

### PROGRAMMATORE ELETTRONICO

CC242ETOP



### PROGRAMMATORE ELETTRONICO CARICABATTERIA E BATTERIE NiMH

CC242ETOPCB

### PROGRAMMATORE ELETTRONICO CARICABATTERIA E BATTERIE NiMH

CC242EXTOPCB



### KIT CARICABATTERIA + BATTERIE NiMH

Permette il funzionamento del CC242ETOP anche in assenza di rete.

KBNiMH-1



### CAVO LUNGHEZZA 10m

con tubetti terminali preisolati per BL1924ASW-BL1924LSW.

CABPC10



## PROGRAMMATORE ELETTRONICO AUTOPROGRAMMABILE PER BL1920-BL1920L

Programmatore per il controllo di due motori.  
Alimentazione 230Vac.  
Uscita motori 230Vac.  
Potenza max. motori 470 + 470W.  
L'apparecchiatura è predisposta per l'inserimento di una scheda radio-ricevente standard Cardin.  
Per maggiori informazioni consultare pagina 174.

PRG230M2



# CARDIN PRO SERIE BL



## CARATTERISTICHE TECNICHE DELL'ATTUATORE

		BL1924ASW-BL1924LSW	BL1920-BL1920L
Alimentazione motore	V	24Vdc	230Vac
Assorbimento	A	2	1,3
Potenza assorbita	W	60	290
Intermittenza di lavoro	%	70	25
Tempo di apertura 90°	s	12,5	15
Apertura massima	°	130	130
Coppia	Nm	170	270
Grado di protezione	IP	44	44

## LIMITI D'IMPIEGO

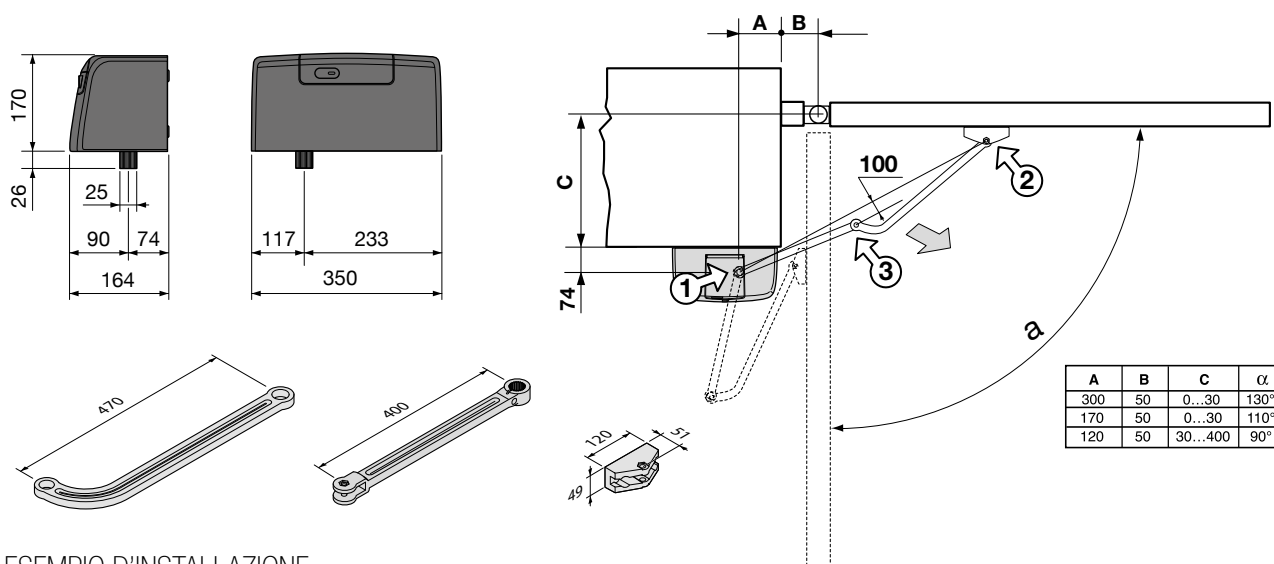

## ESEMPIO D'INSTALLAZIONE

### LEGENDA

- 1 Motoriduttore (SX)
- 2 Motoriduttore (DX)
- 3 Fotocellula interna
- 4 Fotocellula esterna
- 5 Lampeggiatore
- 6 Selettore a chiave
- 7 Elettroserratura
- 8 Antenna esterna
- 9 Interruttore onnipolare
- 10 Cavo alimentazione principale 230Vac
- 11 Canalatura per cavo Cardin CABPC10
- 12 Canalatura per collegamenti a bassa tensione
- 13 Programmatore elettronico
- 14 Fotocellule laterali di protezione
- 15 Battute di apertura

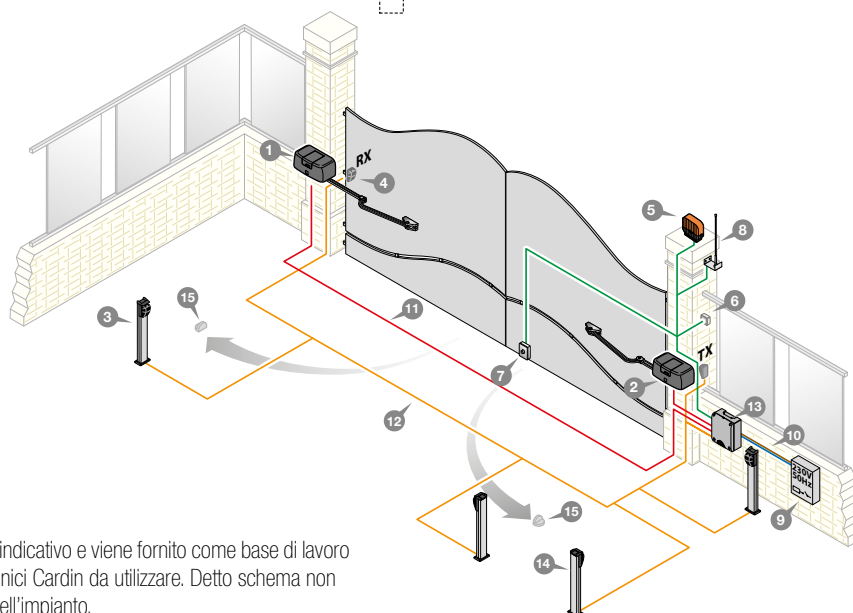

**Attenzione:** Lo schema rappresentato è puramente indicativo e viene fornito come base di lavoro al fine di consentire una scelta dei componenti elettronici Cardin da utilizzare. Detto schema non costituisce pertanto vincolo alcuno per l'esecuzione dell'impianto.





# AUTOMAZIONI AUTOPROGRAMMABILI PER CANCELLI A BATTENTE



(opzionale)

## CARDIN TRADE SERIE BLSTEALTH

Automazione completa di motore 24V per chiusure a battente ad una o due ante, composte di un'apparecchiatura master con programmatore incorporato e una slave per l'automazione della seconda anta asservita alla prima.

La sua installazione è estremamente facilitata dalla speciale piastra di fissaggio a muro (o pilastro), realizzata in pressofusione di alluminio, è predisposta per ogni tipo di fissaggio e offre un solido ancoraggio al motoriduttore.

La base di fissaggio robusta e compatta, consente l'applicazione dell'automazione anche su pilastri di dimensioni ridotte. I bracci per il trasferimento del moto realizzati in alluminio pressofuso sono estremamente robusti e dotati di snodi adatti ad ogni tipo di applicazione per questo consentono di movimentare cancelli a battente con caratteristiche costruttive diverse.

L'utilizzo di motori corrente continua aumenta le prestazioni e le garanzie di un'alta efficienza, lunga durata, servizio continuo ed estrema silenziosità.

Il programmatore integrato garantisce il controllo della posizione dell'anta tramite finecorsa meccanici.

Il riposizionamento interviene in automatico qualora eventi estranei si manifestino sulla corsa dell'anta. Il controllo operato dalla centrale si completa con le sicurezze antischiacciamento e le funzioni di "soft start" e "soft stop".

Compatibile con il sistema INTPRG-3G/WF che permette il controllo e la programmazione dei parametri di sistema da postazioni remote.

### Open collector

La gamma è predisposta per l'inserimento di una scheda radio ricevente open collector che garantisce la compatibilità con tutte le serie di radiocomandi disponibile nel catalogo Cardin.



ACCESSO SBLOCCO PROTETTO  
DA CHIAVE PERSONALIZZATA



SBLOCCO - BLOCCO A LEVA

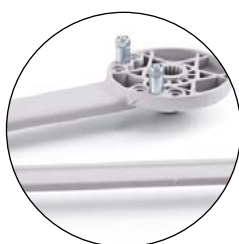

BRACCIO DI TRASMISSIONE IN  
ALLUMINIO



ROBUSTO CARTER ANTIURTO



PROGRAMMATORE ELETTRONICO  
INTEGRATO

# CARDIN TRADE SERIE BL



## GRUPPO ELETTROMECCANICO CON MOTORE 24V

Automazione master autobloccante controllata tramite finecorsa con programmatore elettronico incluso.

Kit batterie completo di caricabatteria da ordinare separatamente.

L'apparecchiatura è particolarmente indicata per cancelli con pilastri a base ridotta fino a 180mm di larghezza. Ideale anche per cancelli con cerniere disassate rispetto al filo pilastro e con ante fino a 2m (2,5m con elettroserratura), peso max 200kg.

Lo sblocco manuale si attua con un pratico sistema di sblocco-blocco a leva protetta da chiave di sicurezza.

Braccio attuatore incluso.



## BLSTEALTH

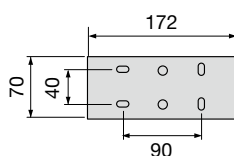

BASE DI FISSAGGIO  
CODICE DI RICAMBIO 999750



## GRUPPO ELETTROMECCANICO CON MOTORE 24V

Automazione asservita "slave" autobloccante.

Braccio attuatore incluso.



## BLSTEALTHS



## BRACCIO DRITTO CON SLITTA

in alluminio pressofuso verniciato.

## BLTS24DRM



## KIT CARICABATTERIA + BATTERIE NiMH

Permette il funzionamento dei programmatori 24V anche in assenza di rete.

## KBNiMH-T1



## KIT ALIMENTAZIONE

Pannelli solari applicabile a tutte le automazioni a 24Vdc.

## SUNPOWER



Compatibile con il sistema di scambio dati tra dispositivi digitali (smartphone, tablet, ecc.) e le centrali elettroniche multifunzionali Cardin **Vedi sezione INTERFACCIA PROGRAMMATORI 24V pag. 186**



Per le elettroserrature consultare pagina 163.

# CARDIN TRADE SERIE BL



LIMITI D'IMPIEGO

## BLSTEALTH + BRACCIO ARTICOLATO

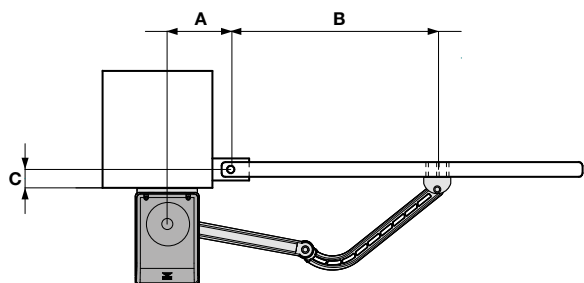
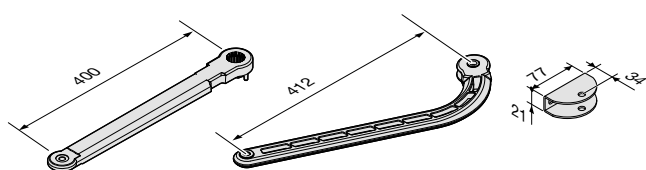

$\alpha$	A	B	C
90	130	500 - 600	0 - 200
110	250	500	25
120	300	500	50 max

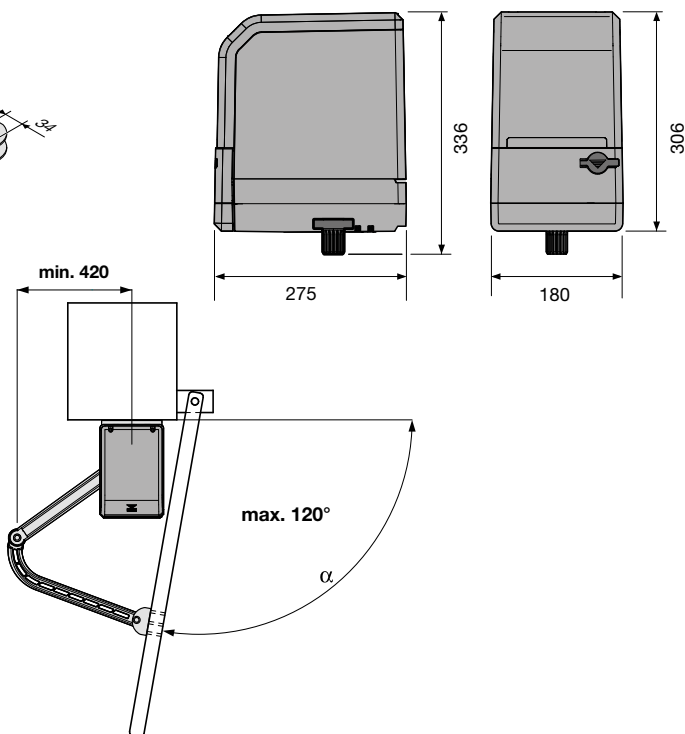

## BLSTEALTH + BRACCIO DRITTO BLTS24DRM

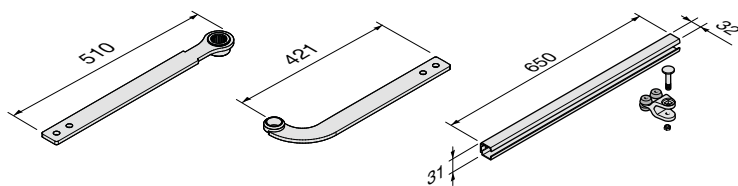

la lunghezza totale del braccio dritto = 740mm

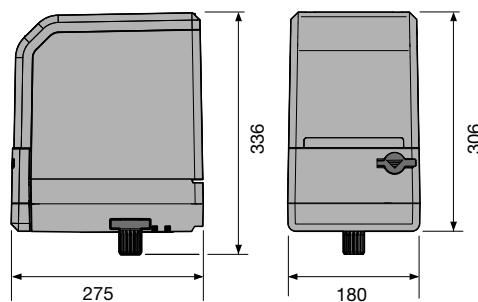
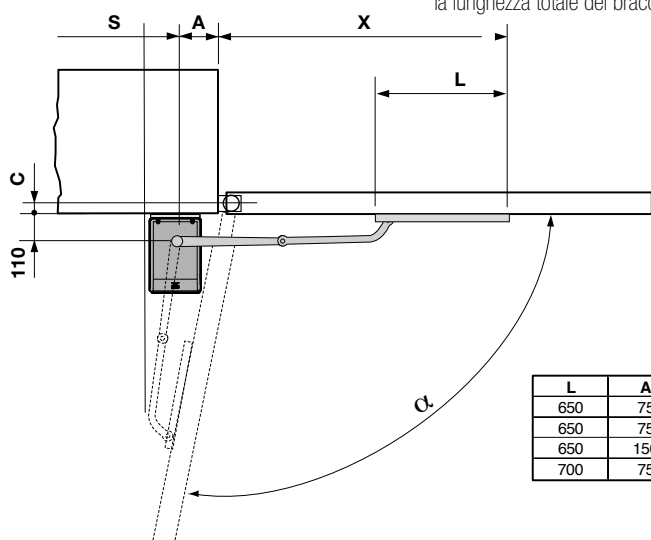

L	A	C	X	$\alpha$	S
650	75	30...80	1000	100	190
650	75	81...200	1125	95	140
650	150	30	1070	120	395
700	75	80...250	1225	95	145

# CARDIN TRADE

## SERIE BL



### CARATTERISTICHE TECNICHE DELL'ATTUATORE

Alimentazione motore  
Corrente nominale assorbita  
Potenza assorbita  
Intermittenza di lavoro  
Tempo di apertura 90°  
Apertura massima  
Coppia  
Grado di protezione

Vdc	24
A	3
W	50
%	70
s	13
°	120
Nm	250
IP	54

### SPECIFICHE TECNICHE DELLE CENTRALINE

Alimentazione  
Corrente nominale assorbita  
Potenza massima assorbita  
Potenza in uscita per 1 o 2 motori  
Dispositivo di classe II

Vac	230
A	1,2
W	250
W	60 + 60
Cls	<input type="checkbox"/>

### RICEVENTE OPZIONALE

La gamma è predisposta per l'inserimento di una scheda radio ricevente open collector che garantisce la compatibilità con tutte le serie di radiocomandi disponibile nel catalogo Cardin.

### ESEMPIO D'INSTALLAZIONE

#### LEGENDA

- 1 Motoriduttore (SX)
- 2 Motoriduttore (DX)
- 3 Fotocellula interna
- 4 Fotocellula esterna
- 5 Lampeggiatore con antenna
- 6 Selettore a chiave
- 7 Elettroserratura
- 8 Sun Power
- 9 Cavo alimentazione principale 230Vac
- 10 Canalatura per cavo Cardin CABPC10
- 11 Canalatura per collegamenti a bassa tensione
- 12 Fotocellule laterali di protezione
- 13 Interruttore onnipolare
- 14 Pannelli fotovoltaici
- 15 Battute di apertura

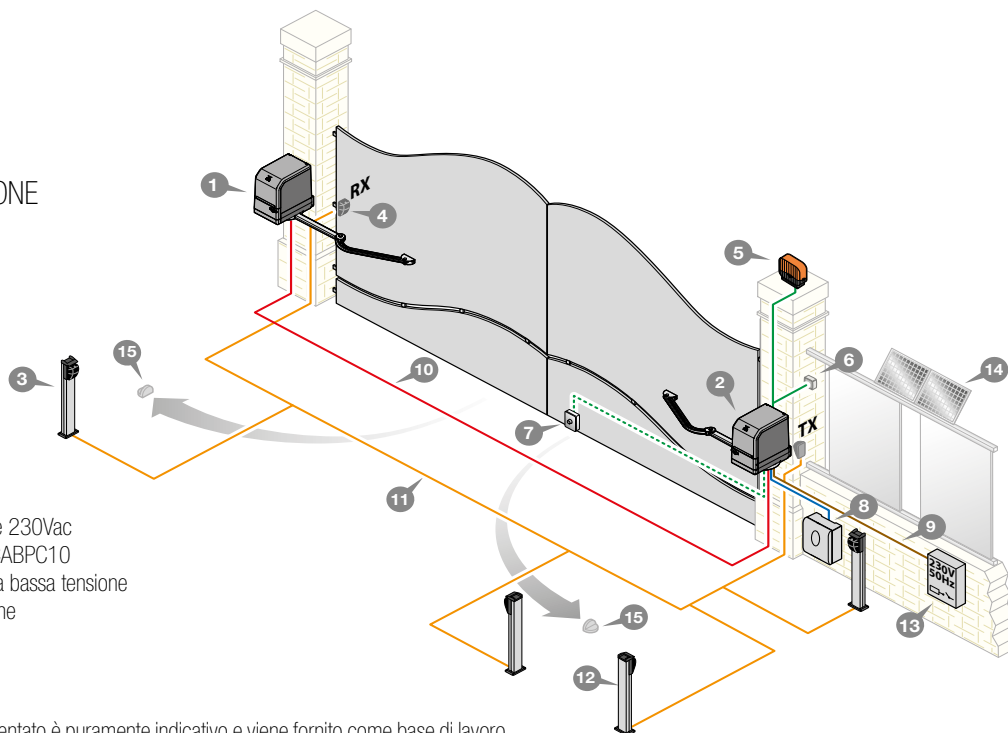

**Attenzione:** Lo schema rappresentato è puramente indicativo e viene fornito come base di lavoro al fine di consentire una scelta dei componenti elettronici Cardin da utilizzare. Detto schema non costituisce pertanto vincolo alcuno per l'esecuzione dell'impianto.

# KIT COMPLETO PER CANCELLI A BATTENTE



## KT-BL824ACB

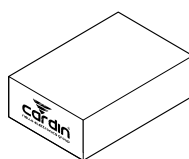

IMBALLO  
DIMENSIONI: 480 x 575 x 210  
PESO LORDO: 22,3 kg  
COLLI PER PALLET: 10 pz

### POSSIBILITÀ D'IMPIEGO

L'apparecchiatura è particolarmente indicata per cancelli con pilastri a base ridotta fino a **150mm** di larghezza. Ideale anche per cancelli con cerniere disassate rispetto al filo pilastro e con ante fino a **2m (2,5m** con elettroserratura), peso max. **200 kg**.

### GRUPPO AUTOBLOCCANTE MASTER

con motore 24V controllato tramite encoder, programmatore elettronico, ricevitore 433MHz FM, caricabatteria e batterie NIMH.

### GRUPPO AUTOBLOCCANTE SLAVE

per automatizzare la seconda anta.

### 2 BRACCI ARTICOLATI STANDARD

in alluminio pressofuso verniciato.

### 2 TRASMETTITORI A 4 FUNZIONI

433MHz FM ROLLING CODE.

### COPPIA DI FOTOCELLULE A SUPERFICIE

in classe 3 con ottica orientabile, portata 10m.

### LAMPEGGIANTE A LED

24V - 230V con antenna incorporata.

### CAVO DI COLLEGAMENTO DA 10m

con tubetti terminali preisolati.

### TARGA DI AVVERTENZA INTERNAZIONALE

in PP multilingue.



BL824MCB

BL824S

BL824ARM

TXQ504C4

CDR999

ICON

CABPC10

TARGA-INT





# KIT COMPLETO PER CANCELLI A BATTENTE

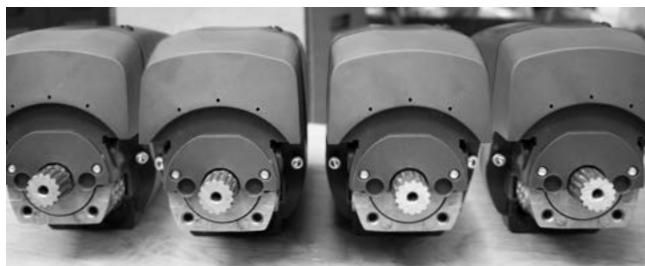

## KT-BL824DCB

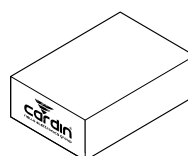

IMBALLO  
DIMENSIONI: 480 x 575 x 210  
PESO LORDO: 22,3 kg  
COLLI PER PALLET: 10 pz

### POSSIBILITÀ D'IMPIEGO

L'apparecchiatura è particolarmente indicata per cancelli con pilastri a base ridotta fino a **150mm** di larghezza. Ideale anche per cancelli con cerniere disassate rispetto al filo pilastro e con ante fino a **2m**, peso max. **200kg**.

### GRUPPO AUTOBLOCCANTE MASTER

con motore 24V controllato tramite encoder, programmatore elettronico, ricevitore 433MHz FM, caricabatteria e batterie NiMH.

### GRUPPO AUTOBLOCCANTE SLAVE

per automatizzare la seconda anta.

### 2 BRACCI DRITTI CON SLITTA

in alluminio pressofuso verniciato.

### 2 TRASMETTITORI A 4 FUNZIONI

433MHz FM ROLLING CODE.

### COPPIA DI FOTOCELLULE A SUPERFICIE

in classe 3 con ottica orientabile, portata 10m.

### LAMPEGGIANTE A LED

24V - 230V con antenna incorporata.

### CAVO DI COLLEGAMENTO DA 10m

con tubetti terminali preisolati.

### TARGA DI AVVERTENZA INTERNAZIONALE

in PP multilingue.



BL824MCB

BL824S

BL824DRM

TXQ504C4

CDR999

ICON

CABPC10

TARGA-INT



# KIT COMPLETO PER CANCELLI A BATTENTE



## KT-BLTOW24



IMBALLO  
DIMENSIONI: 265 x 730 x 330  
PESO LORDO: 14,5 kg  
COLLI PER PALLET: 9 pz

### POSSIBILITÀ D'IMPIEGO

L'apparecchiatura è particolarmente indicata per cancelli con pilastri a base ridotta fino a **180mm** di larghezza. Ideale anche per cancelli con cerniere disassate rispetto al filo pilastro e con ante fino a **2m (2,5m** con elettroserratura), peso max **200kg**.

### GRUPPO AUTOBLOCCANTE MASTER E SLAVE

con motore 24V controllato tramite encoder, programmatore elettronico, ricevitore 433MHz FM, caricabatteria e batterie NIMH.

### GRUPPO AUTOBLOCCANTE SLAVE

per automatizzare la seconda anta.

### 2 TRASMETTITORI A 4 FUNZIONI

433MHz FM ROLLING CODE.

### COPPIA DI FOTOCELLULE A SUPERFICIE

in classe 3 con ottica orientabile, portata 10m.

### LAMPEGGIANTE A LED

24V - 230V con antenna incorporata.

### CAVO DI COLLEGAMENTO DA 10m

con tubetti terminali preisolati.

### TARGA DI AVVERTENZA INTERNAZIONALE

in PP multilingue.



BLTOW24M



BLTOW24S



TXQ504C4



CDR999



ICON



CABPC10



TARGA-INT



# KIT COMPLETO PER CANCELLI A BATTENTE



## KT-BL3924MCB



IMBALLO  
DIMENSIONI: 530 x 235 x 510  
PESO LORDO: 33 kg  
COLLI PER PALLET: 14 pz

### POSSIBILITÀ D'IMPIEGO

L'apparecchiatura è particolarmente indicata per cancelli con pilastri di grandi dimensioni con cerniere interne rispetto al filo pilastro. Ideale anche per cancelli con ante fino a **5m** di lunghezza (obbligatoria elettroserratura), peso max. **400kg**.

### GRUPPO AUTOBLOCCANTE MASTER

con motore 24V controllato tramite encoder, programmatore elettronico, ricevitore 433MHz FM, caricabatteria e batterie NiMH.

### GRUPPO AUTOBLOCCANTE SLAVE

per automatizzare la seconda anta.

### 2 BRACCI ARTICOLATI STANDARD

in alluminio pressofuso verniciato.

### 2 TRASMETTITORI A 4 FUNZIONI

433MHz FM ROLLING CODE.

### COPPIA DI FOTOCELLULE A SUPERFICIE

in classe 3 con ottica orientabile, portata 10m.

### LAMPEGGIANTE A LED

24V - 230V con antenna incorporata.

### CAVO DI COLLEGAMENTO DA 10m

con tubetti terminali preisolati.

### TARGA DI AVVERTENZA INTERNAZIONALE

in PP multilingue.



BL3924MCB

BL3924S

BL3924ARM

TXQ504C4

CDR999

ICON

CABPC10

TARGA-INT



# KIT COMPLETO PER CANCELLI A BATTENTE



## KT-BL3924MCD



IMBALLO  
DIMENSIONI: 530 x 235 x 510  
PESO LORDO: 33 kg  
COLLI PER PALLET: 14 pz

### POSSIBILITÀ D'IMPIEGO

L'apparecchiatura è particolarmente indicata per cancelli con pilastri di grandi dimensioni con cerniere interne rispetto al filo pilastro. Ideale anche per cancelli con ante fino a **3,5m** di lunghezza, peso max. **400kg**.

### GRUPPO AUTOBLOCCANTE MASTER

con motore 24V controllato tramite encoder, programmatore elettronico, ricevitore 433MHz FM, caricabatteria e batterie NiMH.

### GRUPPO AUTOBLOCCANTE SLAVE

per automatizzare la seconda anta.

### 2 BRACCI DRITTI CON SLITTA

in alluminio pressofuso verniciato.

### 2 TRASMETTITORI A 4 FUNZIONI

433MHz FM ROLLING CODE.

### COPPIA DI FOTOCELLULE A SUPERFICIE

in classe 3 con ottica orientabile, portata 10m.

### LAMPEGGIANTE A LED

24V - 230V con antenna incorporata.

### CAVO DI COLLEGAMENTO DA 10m

con tubetti terminali preisolati.

### TARGA DI AVVERTENZA INTERNAZIONALE

in PP multilingue.



BL3924MCB



BL3924S

BL3924DRM



TXQ504C4



CDR999



ICON



CABPC10



TARGA-INT



# KIT COMPLETO PER CANCELLI A BATTENTE



## KT-BLSTEALTH



IMBALLO  
DIMENSIONI: 920 x 190 x 280  
PESO LORDO: 20 kg  
COLLI PER PALLET: 12 pz

### POSSIBILITÀ D'IMPIEGO

L'apparecchiatura è particolarmente indicata per cancelli con pilastri a base ridotta fino a **180mm** di larghezza. Ideale anche per cancelli con cerniere disassate rispetto al filo pilastro e con ante fino a **2m (2,5m con elettroserratura)**, peso max **200kg**.

### GRUPPO AUTOBLOCCANTE MASTER

con motore 24V. Programmatore elettronico incorporato con innesto per un ricevitore a scheda open collector.

### GRUPPO AUTOBLOCCANTE SLAVE

per automatizzare la seconda anta.

### RICEVITORE A SCHEDA BICANALE

ad innesto open collector 433MHz.

Versioni per le serie S508 - S449 - S486 - FM - EDGE e NOIRE, sono disponibili a richiesta.

### 2 TRASMETTITORI A 4 FUNZIONI

433MHz FM ROLLING CODE.

### COPPIA DI FOTOCELLULE A SUPERFICIE

con ottica orientabile, portata 25m.

### LAMPEGGIANTE A LED

24V - 230V con antenna incorporata.

### TARGA DI AVVERTENZA INTERNAZIONALE

in PP multilingue.



BLSTEALTH



BLSTEALTHS



RSQ5040C2



TXQ504C4



VEDO 180



ICON



TARGA-INT





# AUTOMAZIONI A VITE SENZA FINE PER CANCELLI A BATTENTE

CARDIN PRO BL

ATTUATORI Elettromeccanici

---



76

CARDIN TRADE BL

ATTUATORI Elettromeccanici

---



80

CARDIN KIT BL

ATTUATORI Elettromeccanici 24-230V



94





# AUTOMAZIONI A VITE SENZA FINE PER CANCELLI A BATTENTE



## CARDIN PRO SERIE BL

L'automazione è costituita da un insieme che prevede un programmatore per la gestione dell'impianto, 1 o 2 attuatori a vite senza fine ed uno speciale cavo di collegamento. L'attuatore, dotato di una robustissima struttura in alluminio pressofuso, raccoglie al suo interno un efficiente motore che lavora in piena sinergia con un performante riduttore isolato in camera stagna con lubrificazione a grasso fluido permanente. Lo speciale carter a tre stadi di solida concezione, la rotazione vite supportata su doppio cuscinetto e la speciale vite di trascinamento ne fanno un attuatore di alta gamma dalle prestazioni uniche. Il suo movimento silenzioso e fluido viene controllato tramite encoder (integrato nel motore) dal programmatore in dotazione alla serie.

Gli attuatori autobloccanti a traslazione orizzontale si applicano con estrema facilità senza ricorrere ad opere murarie, offrono un eccellente servizio in termini di numero di manovre.

Da utilizzare con i programmatori Cardin CC242ETOPCB, CC242EXTOPCB.

Il controllo della posizione dell'anta avviene tramite encoder con programmazione ad autoapprendimento, questo riduce al minimo i tempi di posa e rende ottimale la programmazione. Il riposizionamento interviene in automatico qualora eventi estranei si manifestino sulla corsa dell'anta. Il controllo operato dalla centrale si completa con le sicurezze antischiacciamento e le funzioni di "soft start" e "soft stop".

In caso di assenza di rete la manovra manuale è garantita da uno sblocco con accesso a chiave efficiente in tutte le condizioni.

L'automazione è predisposta per l'applicazione di un sistema di sblocco/blocco a cordino da esterno azionabile a leva.



TRAIANO VITE-CHIOCCIOLA  
CON PROTEZIONE ANTI POLVERE



STRUTTURA IN LEGA DI  
ALLUMINIO



SEGNALAZIONE MOVIMENTO  
ANTE A LED



SBLOCCO - BLOCCO A LEVA



AUTOPROGRAMMABILE TRAMITE  
DISPLAY LCD GRAFICO



# CARDIN PRO SERIE BL

## ATTUATORE ELETTROMECCANICO CON MOTORE 24V

Attuatore autobloccante controllato tramite encoder. Il sistema di riduzione garantisce il blocco dell'anta in chiusura.

Fornito di un kit ferramenta per il montaggio di un attuatore, staffe anteriori e posteriori in acciaio zincato comprese.

Programmatore elettronico Cardin da ordinare separatamente CC242ETOPCB / CC242EXTOPCB.

Versione standard per ante lunghezza max. 2,5m peso max. 300kg.



## ATTUATORE ELETTROMECCANICO CON MOTORE 24V

Attuatore autobloccante controllato tramite encoder. Il sistema di riduzione garantisce il blocco dell'anta in chiusura.

Fornito di un kit ferramenta per il montaggio di un attuatore, staffe anteriori e posteriori in acciaio zincato comprese.

Programmatore elettronico Cardin da ordinare separatamente CC242ETOPCB / CC242EXTOPCB.

Versione lunga per ante lunghezza max. 3,5m (4m con elettroserratura) peso max. 400kg.



## BLEGOS



## BLESOL



## STAFFE OPZIONALI

anteriori e posteriori in acciaio zincato.

## BLSTAE



## CAVO LUNGHEZZA 10m

con tubetti terminali preisolati.

## CABPC10



Per le elettroserrature consultare pagina 163.

# CARDIN PRO SERIE BL



## PROGRAMMATORE ELETTRONICO AUTOPROGRAMMABILE PER BLEGOS/BLESOL

Programmatore per il controllo di due motori con encoder.  
Alimentazione 230Vac.  
Uscita motori 24Vdc.  
Potenza massima assorbita 250W.  
Dotato di modulo multi-decodifica S449-S486-S504-S508.  
Compatibile con il sistema INTPRG-3G/WF che permette il controllo e la programmazione dei parametri di sistema da postazioni remote.  
Batterie e caricabatteria nelle versioni CC242ETOPCB e CC242EXTOPCB.  
Per maggiori informazioni consultare pagina 172.



Compatibile con il sistema di scambio dati tra dispositivi digitali (smartphone, tablet, ecc.) e le centrali elettroniche multifunzionali Cardin.



Vedi sezione INTERFACCIA PROGRAMMATTORI 24V pag. 186

### PROGRAMMATORE ELETTRONICO

CC242ETOP

### PROGRAMMATORE ELETTRONICO CARICABATTERIA E BATTERIE NiMH

CC242ETOPCB

### PROGRAMMATORE ELETTRONICO CARICABATTERIA E BATTERIE NiMH

CC242EXTOPCB

### KIT CARICABATTERIA + BATTERIE NiMH

Permette il funzionamento del CC242ETOP anche in assenza di rete.

KBNIMH-1



## LIMITI D'IMPIEGO BLEGOS - BLESOL

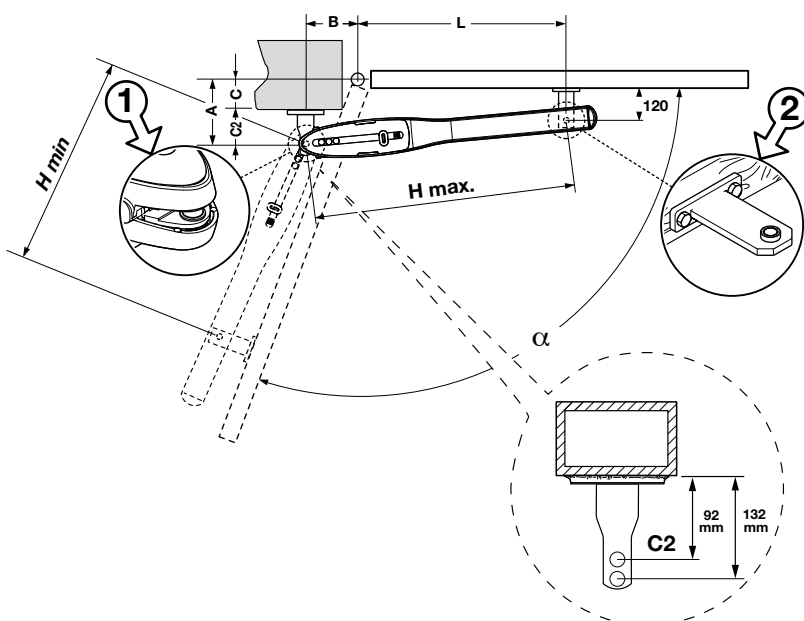

### BLEGOS (H min. 420 - H max. 800)

$\alpha^\circ$	A	B	C	C2	L
90	132	200	0	132	600
90	132-182	200	0 - 50	132	600
90	183-203	180	51 - 70	132	620
90	204-224	160	71 - 90	132	640
90	183-203	160	91-110	92	630
90	204-224	150	110-130	92	650
110	132	200	0	132	600
110	132-182	180	0 - 50	132	620
110	183-203	170	51 - 70	92	630
110	204-224	160	71 - 90	92	640

### BLESOL (H min. 420 - H max. 950)

$\alpha^\circ$	A	B	C	C2	L
90	132	240	0	132	700
90	132-182	220	0 - 50	132	720
90	183-203	210	51 - 70	132	720
90	204-224	200	71 - 90	132	730
90	183-203	180	91-110	92	740
90	204-224	180	110-130	92	760
110-120	132	240	0	132	700
110-120	132-182	220	0 - 50	132	720
110	183-203	210	51 - 70	132	720
110	204-224	200	71 - 90	132	730
110	183-203	180	91-110	132	740
110	204-224	180	110-130	132	760

Nota: per un'installazione ottimale utilizzare i dati evidenziati in grigio.



# CARDIN PRO SERIE BL

## CARATTERISTICHE TECNICHE DELL'ATTUATORE

		BLEGOS	BLESOL
Alimentazione motore	Vdc	24	24
Assorbimento	A	2	2
Potenza assorbita	W	60	60
Spinta	N	1500	2000
Corsa vite	mm	350	500
Intermittenza di lavoro	%	70	70
Tempo di apertura 90°	s	15	20
Apertura massima	°	100	100
Grado di protezione	IP	44	44

## DIMENSIONI D'INGOMBRO

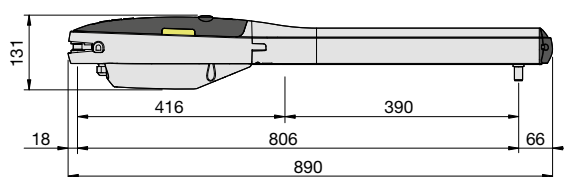

**BLEGOS** (890 x 131 x 110)

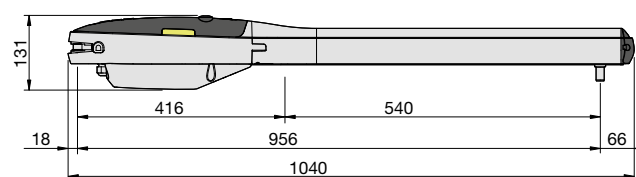

**BLESOL** (890 x 131 x 110)

## ESEMPIO D'INSTALLAZIONE

### LEGENDA

- 1 Motoriduttore (SX)
- 2 Motoriduttore (DX)
- 3 Fotocellula interna
- 4 Fotocellula esterna
- 5 Lampeggiatore
- 6 Selettore a chiave
- 7 Elettroserratura
- 8 Antenna esterna
- 9 Interruttore onnipolare
- 10 Cavo alimentazione principale 230Vac
- 11 Canalatura per cavo Cardin CABPC10
- 12 Canalatura per collegamenti a bassa tensione
- 13 Programmatore elettronico
- 14 Fotocellule laterali di protezione
- 15 Battute di apertura

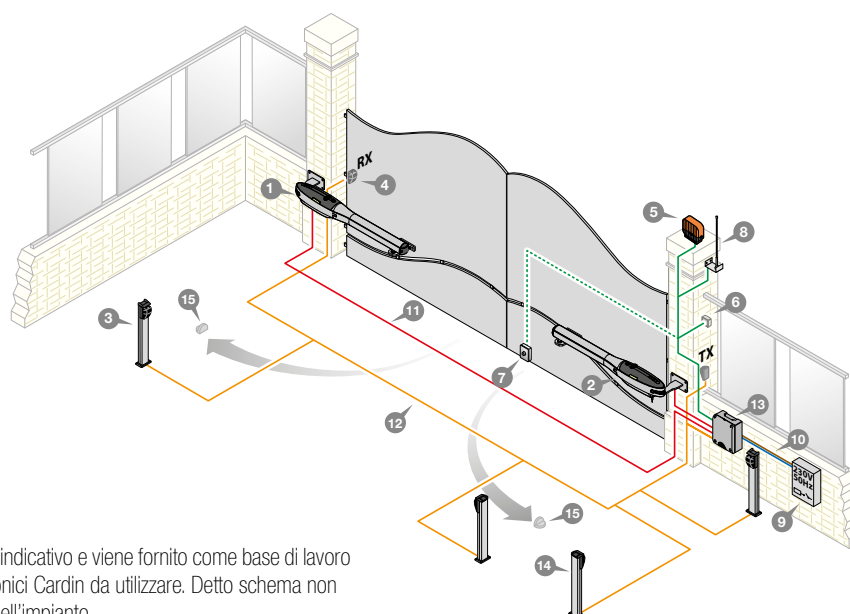

**Attenzione:** Lo schema rappresentato è puramente indicativo e viene fornito come base di lavoro al fine di consentire una scelta dei componenti elettronici Cardin da utilizzare. Detto schema non costituisce pertanto vincolo alcuno per l'esecuzione dell'impianto.





# AUTOMAZIONI A VITE SENZA FINE PER CANCELLI A BATTENTE



## CARDIN TRADE SERIE BLADE

Affidabili e robusti gli attuatori a traslazione orizzontale disponibili in versione 24V intensivo e 230V, si applicano con estrema facilità senza ricorrere ad opere murarie, offrono un eccellente servizio in termini di numero di manovre e sono ideali per l'applicazione su strutture con pilastri di tutte le dimensioni.

Disponibile nei modelli:

- autobloccante; Il sistema di riduzione garantisce il blocco dell'anta in chiusura.
- reversibile; necessita l'applicazione di un'elettroserratura per garantire il blocco dell'anta in chiusura.

Le apparecchiature sono sprovviste di programmatore elettronico, per il suo impiego si raccomanda l'utilizzo di programmatori elettronici Cardin T624 - T600.

Il controllo della posizione dell'anta, con l'ausilio dei fermi meccanici, avviene tramite encoder con programmazione ad autoapprendimento, questo riduce al minimo i tempi di posa e rende ottimale la programmazione. Il riposizionamento interviene in automatico qualora eventi estranei si manifestino sulla corsa dell'anta. Il controllo operato dalla centrale si completa con le sicurezze antischiacciamento e le funzioni di "soft start" e "soft stop".

In caso di assenza di tensione di rete la manovra manuale è garantita (nei modelli autobloccanti) da un pratico sistema di sblocco-blocco a leva, protetto da chiavi di sicurezza, efficiente in tutte le condizioni.

Disponibile come accessorio anche il kit finecorsa elettrici per garantire un più preciso controllo della posizione dell'anta.

L'automazione è predisposta per l'applicazione di un sistema di sblocco/blocco a cordino da esterno azionabile a leva.



STRUTTURA IN LEGA DI  
ALLUMINIO



SERRATURA TRIANGOLARE IN  
PLASTICA



TRAINO VITE-CHIOCCIOLA



SBLOCCO - BLOCCO A LEVA

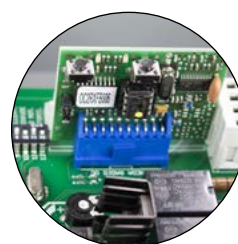

PROGRAMMATORE CON SCHEDA  
OPEN COLLECTOR OPZIONALE

# CARDIN TRADE SERIE BL



## ATTUATORE ELETTROMECCANICO CON MOTORE 24V

Attuatore autobloccante con encoder. Fornito con finecorsa meccanici. Il sistema di riduzione garantisce il blocco dell'anta in chiusura.

Fornito di un kit ferramenta per il montaggio di un attuatore, staffe anteriori e posteriori in acciaio zincato comprese.

Programmatore elettronico Cardin da ordinare separatamente T624.

Versione standard per ante lunghezza max. 3m, peso max. 250kg.



## BLADE324



## ATTUATORE ELETTROMECCANICO CON MOTORE 24V

Attuatore autobloccante con encoder. Fornito con finecorsa meccanici. Il sistema di riduzione garantisce il blocco dell'anta in chiusura.

Fornito di un kit ferramenta per il montaggio di un attuatore, staffe anteriori e posteriori in acciaio zincato comprese.

Programmatore elettronico Cardin da ordinare separatamente T624.

Versione lunga per ante lunghezza max. 5m, peso max. 300kg.



## BLADE524



## ATTUATORE ELETTROMECCANICO CON MOTORE 24V

Attuatore reversibile con encoder. Fornito con finecorsa meccanici. Obbligatoria l'elettroserratura per garantire il blocco dell'anta in chiusura.

Fornito di un kit ferramenta per il montaggio di un attuatore, staffe anteriori e posteriori in acciaio zincato comprese.

Programmatore elettronico Cardin da ordinare separatamente T624.

Versione lunga per ante lunghezza max. 5m, peso max. 300kg.



## BLADE524REV



Per le elettroserrature consultare pagina 163.

# CARDIN TRADE SERIE BL



## ATTUATORE ELETTROMECCANICO CON MOTORE 230V

Attuatore autobloccante con encoder. Fornito con finecorsa meccanici. Il sistema di riduzione garantisce il blocco dell'anta in chiusura. Fornito di un kit ferramenta per il montaggio di un attuatore, staffe anteriori e posteriori in acciaio zincato comprese.

Programmatore elettronico Cardin da ordinare separatamente T600.

Versione standard per ante lunghezza max. 3m, peso max. 250kg.



## ATTUATORE ELETTROMECCANICO CON MOTORE 230V

Attuatore reversibile con encoder. Fornito con finecorsa meccanici. Obbligatoria l'elettroserratura per garantire il blocco dell'anta in chiusura. Fornito di un kit ferramenta per il montaggio di un attuatore, staffe anteriori e posteriori in acciaio zincato comprese.

Programmatore elettronico Cardin da ordinare separatamente T600.

Versione standard per ante lunghezza max. 3m, peso max. 250kg.



## ATTUATORE ELETTROMECCANICO CON MOTORE 230V

Attuatore autobloccante con encoder. Fornito con finecorsa meccanici. Il sistema di riduzione garantisce il blocco dell'anta in chiusura. Fornito di un kit ferramenta per il montaggio di un attuatore, staffe anteriori e posteriori in acciaio zincato comprese.

Programmatore elettronico Cardin da ordinare separatamente T600.

Versione lunga per ante lunghezza max. 5m, peso max. 300kg.



## ATTUATORE ELETTROMECCANICO CON MOTORE 230V

Attuatore reversibile con encoder. Fornito con finecorsa meccanici. Obbligatoria l'elettroserratura per garantire il blocco dell'anta in chiusura. Fornito di un kit ferramenta per il montaggio di un attuatore, staffe anteriori e posteriori in acciaio zincato comprese.

Programmatore elettronico Cardin da ordinare separatamente T600.

Versione lunga per ante lunghezza max. 5m, peso max. 300kg.



Per le elettroserrature consultare pagina 163.

## BLADE3



## BLADE3REV



## BLADE5



## BLADE5REV





# CARDIN TRADE

## SERIE BL

### BLOCCO ANTA MECCANICA

per installazioni con due ante e elettroserratura orizzontale.

BLA



### STAFFE FISSE

anteriore e posteriore.

BLSTA



### STAFFE REGOLABILI

anteriori e posteriori.

BLASR



### FINECORSA ELETTRICI

per ante 3m.

FCAS



per ante 5m.

FCAL



### 5 CHIAVI TRIANGOLARI

Chiavi triangolari in plastica.

TRGKEY



### SERRATURA A CILINDRO

Serratura a cilindro con due chiavi.

SELLCK



### PROGRAMMATORE ELETTRONICO

per uno o due motori 230V completo di regolazione di coppia, rallentamento ed encoder. Predisposto per l'inserimento di una scheda radio-ricevente open collector.

T600



### PROGRAMMATORE ELETTRONICO

per uno o due motori 24V completo di regolazione di velocità (con ECU data exchange), rallentamento ed encoder. Predisposto per l'inserimento di una scheda radio-ricevente open collector.

T624



### KIT CARICABATTERIA + BATTERIE NiMH

Permette il funzionamento dei programmatori 24V anche in assenza di rete.

KBNIMH-T1



### KIT ALIMENTAZIONE

Pannelli solari applicabile a tutte le automazioni a 24Vdc.

SUNPOWER



Compatibile con il sistema di scambio dati tra dispositivi digitali (smartphone, tablet, ecc.) e le centrali elettroniche multifunzionali Cardin **Vedi sezione INTERFACCIA PROGRAMMATORI 24V pag. 186**



# CARDIN TRADE SERIE BL



LIMITI D'IMPIEGO **BLADE**

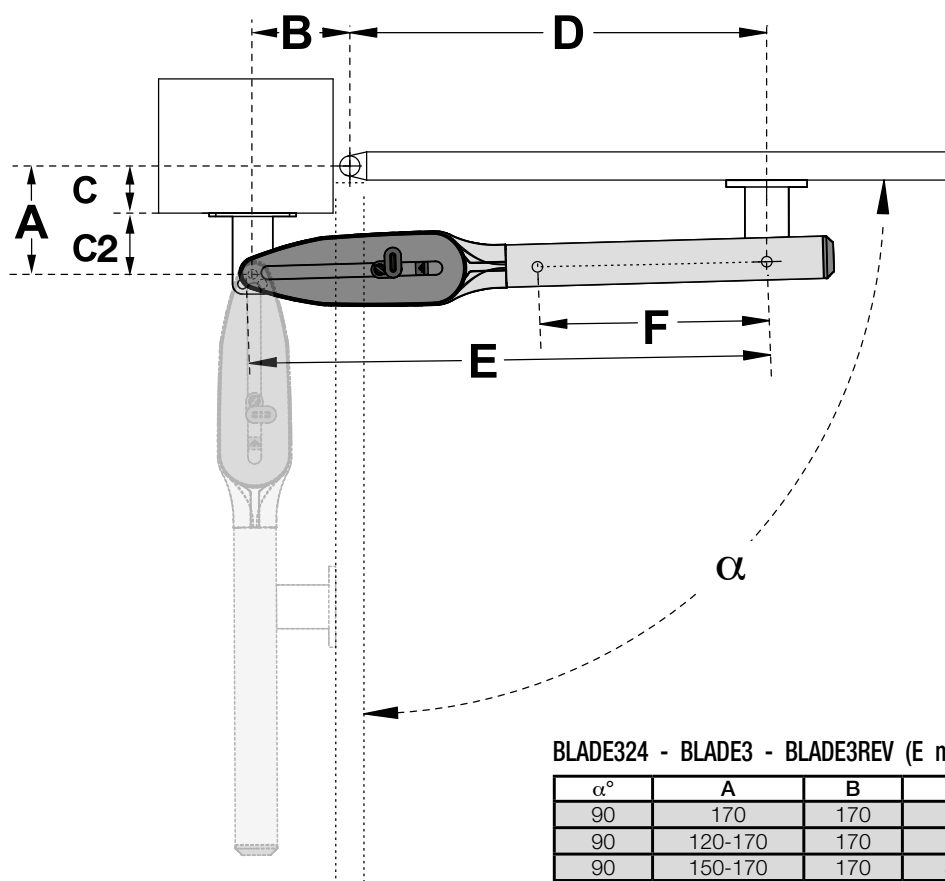

**BLADE324 - BLADE3 - BLADE3REV (E min. 455 / E max. 805 / F = 350)**

$\alpha^\circ$	A	B	C	C2	D
90	170	170	0	170	640
90	120-170	170	0 - 50	120	640
90	150-170	170	51 - 70	100	640
90	150-170	170	71 - 90	80	640
90	165-185	150	91-110	75	660
90	185-205	135	111-130	75	675
100	170	170	0	170	640
110	90-140	150	0 - 50	90	660
110	130-150	150	51 - 70	80	660
110	135-155	150	71 - 90	65	660

**BLADE524 - BLADE524REV - BLADE5 - BLADE5REV: (Emin.455/Emax.955/F=500)**

$\alpha^\circ$	A	B	C	C2	D
90	170	180	0	170	780
90	170-220	200	0 - 50	170	760
90	210-240	200	51 - 70	160	760
90	210-240	200	71 - 90	120	760
90	220-240	190	91-110	100	770
90	240-270	170	110-130	90	780
110	170	180	0	170	780
110	170-220	200	0 - 50	170	760
110	210-240	190	51 - 80	160	765
110	210-240	190	81 - 120	120	765
110	220-240	190	121-150	90	765
100	240-270	180	151-180	90	775

Nota: per un'installazione ottimale utilizzare i dati evidenziati in grigio.

# CARDIN TRADE

## SERIE BL



CARATTERISTICHE TECNICHE		BLADE324	BLADE3	BLADE3REV	BLADE524	BLADE524REV	BLADE5	BLADE5REV
Alimentazione motore	V	24	230	230	24	24	230	230
Assorbimento	A	2	1,6	1,6	2	2	1,6	1,6
Potenza assorbita	W	60	370	370	60	60	370	370
Spinta	N	1900	2200	1900	1900	1900	2200	1900
Corsa vite	mm	350	350	350	500	500	500	500
Intermittenza di lavoro	%	70	30	30	70	70	30	30
Tempo di apertura 90°	s	15	20	18	20	20	28,5	26
Apertura massima	°	110	110	110	110	110	110	110
Grado di protezione	IP	44	44	44	44	44	44	44

### DIMENSIONI D'INGOMBRO

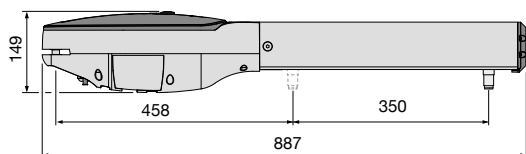

**BLADE324 - BLADE3 - BLADE3REV (887 x 149 x 112)**

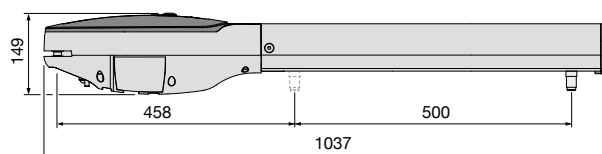

**BLADE524 - BLADE524REV - BLADE5 - BLADE5REV (1037 x 149 x 112)**

### ESEMPIO D'INSTALLAZIONE

#### LEGENDA

- 1 Motoriduttore (SX)
- 2 Motoriduttore (DX)
- 3 Fotocellula interna
- 4 Fotocellula esterna
- 5 Lampeggiatore con antenna
- 6 Selettore a chiave
- 7 Elettroserratura
- 8 Interruttore onnipolare
- 9 Sun Power
- 10 Cavo alimentazione principale 230Vac
- 11 Canalatura per cavo Cardin CABPC10
- 12 Canalatura per collegamenti a bassa tensione
- 13 Programmatore elettronico
- 14 Fotocellule laterali di protezione
- 15 Pannelli fotovoltaici
- 16 Battute di apertura

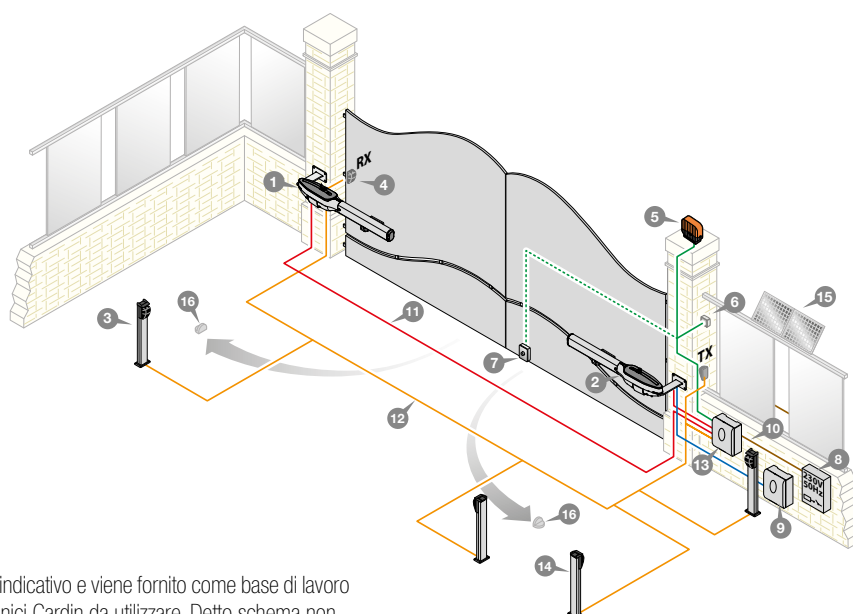

**Attenzione:** Lo schema rappresentato è puramente indicativo e viene fornito come base di lavoro al fine di consentire una scelta dei componenti elettronici Cardin da utilizzare. Detto schema non costituisce pertanto vincolo alcuno per l'esecuzione dell'impianto.





# AUTOMAZIONE A VITE SENZA FINE PER CANCELLI A BATTENTE



## CARDIN TRADE SERIE BL TAG

Attuatori elettromeccanici a traslazione orizzontale con motore 24Vdc, adatti alla movimentazione di piccoli cancelli a battente residenziali ad un'anta pedonale oppure due ante, si applicano con estrema facilità senza ricorrere ad opere murarie, offrono un eccellente servizio in termini di numero di manovre.

Disponibili in due modelli, destro e sinistro, entrambi autobloccanti per garantire il blocco dell'anta in chiusura.

Le apparecchiature sono sprovviste di programmatore elettronico, per il suo impiego si raccomanda l'utilizzo del programmatore elettronico Cardin T624.

Il controllo della posizione dell'anta, con l'ausilio dei fermi meccanici, avviene tramite encoder con programmazione ad autoapprendimento, questo riduce al minimo i tempi di posa e rende ottimale la programmazione. Il riposizionamento interviene in automatico qualora eventi estranei si manifestino sulla corsa dell'anta. Il controllo operato dalla centrale si completa con le sicurezze antischiacciamento e le funzioni di "soft start" e "soft stop".

In caso di assenza di tensione di rete la manovra manuale è garantita da un pratico sistema di sblocco-blocco a chiave, efficiente in tutte le condizioni.



STAFFA ANTERIORE



STAFFA POSTERIORE



COPERCHIO ANTIURTO

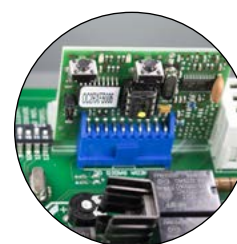

SBLOCCO - BLOCCO

PROGRAMMATORE CON SCHEDA  
OPEN COLLECTOR OPZIONALE

# CARDIN TRADE SERIE BL



## ATTUATORE ELETTROMECCANICO CON MOTORE 24V

Attuatore autobloccante con encoder, predisposto per l'applicazione sull'anta destra dell'impianto. Il sistema di riduzione garantisce il blocco dell'anta in chiusura.

Programmatore elettronico Cardin da ordinare separatamente T624.

Versione standard per ante lunghezza max. 2m, peso max. 150kg.

2m  
max

100°  
max

150  
kg

## BL TAGDX



## ATTUATORE ELETTROMECCANICO CON MOTORE 24V

Attuatore autobloccante con encoder, predisposto per l'applicazione sull'anta sinistra dell'impianto. Il sistema di riduzione garantisce il blocco dell'anta in chiusura.

Programmatore elettronico Cardin da ordinare separatamente T624.

Versione standard per ante lunghezza max. 2m, peso max. 150kg.

2m  
max

100°  
max

150  
kg

## BL TAGSX



Per le elettroserrature consultare pagina 163.

## PROGRAMMATORE ELETTRONICO

per uno o due motori 24V completo di regolazione di velocità (con ECU data exchange), rallentamento ed encoder. Predisposto per l'inserimento di una scheda radio-ricevente open collector.

## T624



## KIT CARICABATTERIA + BATTERIE NiMH

Permette il funzionamento dei programmatori 24V anche in assenza di rete.

## KBNIMH-T1



## KIT ALIMENTAZIONE

Pannelli solari applicabile a tutte le automazioni a 24Vdc.

## SUNPOWER



Compatibile con il sistema di scambio dati tra dispositivi digitali (smartphone, tablet, ecc.) e le centrali elettroniche multifunzionali Cardin **Vedi sezione INTERFACCIA PROGRAMMATORI 24V pag. 186**



# CARDIN TRADE SERIE BL



## LIMITI D'IMPIEGO BLTAG

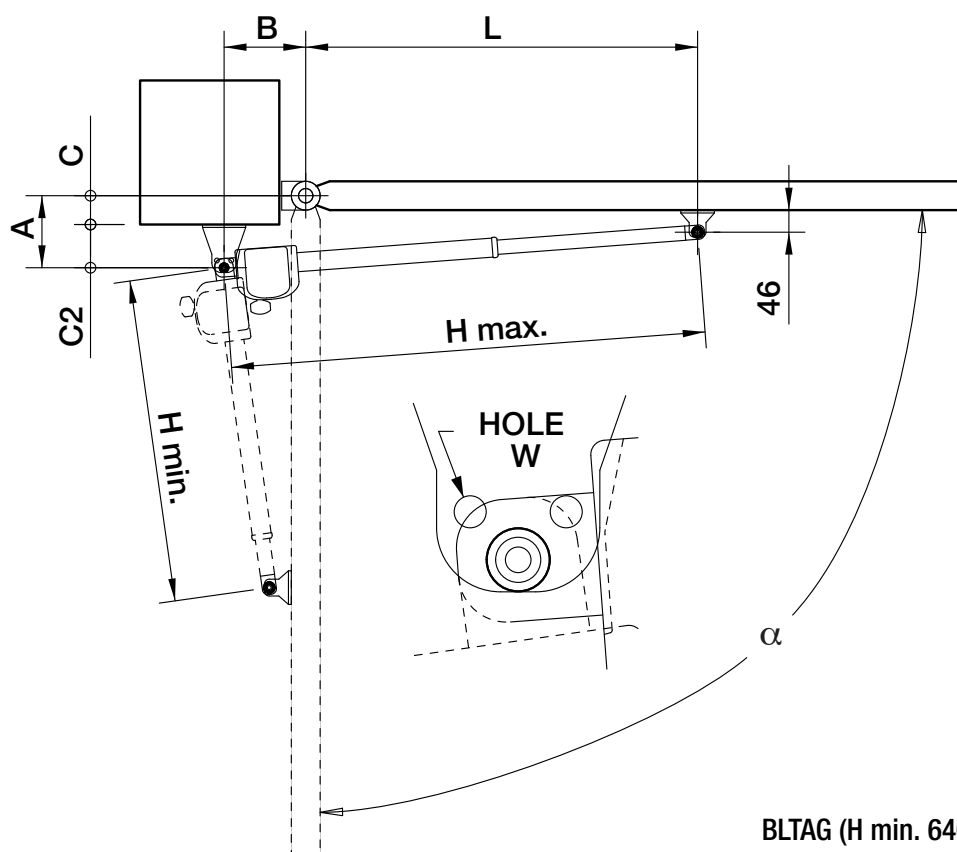

BLTAG (H min. 640 - H max. 985)

$\alpha^\circ$	A	B	C	C2	L
90	90	200	0	90	750
90	90-140	200	0 - 50	90	770
90	140-160	180	51 - 70	90	800
90	160-180	170	71 - 90	90	810
90	180-200	150	91-110	90	830
90	200-220	120	111-130	90	855
90	200-220	90	111-130	90	860
90	131-150 HOLE W	105 HOLE W	131-150	75 HOLE W	865
110	90	200	0	90	750
110	90-140	200	0 - 50	90	770
110	140-160	140	51 - 70	90	840
110	140-160	130	51 - 70	90	840

Nota: per un'installazione ottimale utilizzare i dati evidenziati in grigio.

# CARDIN TRADE

## SERIE BL



### CARATTERISTICHE TECNICHE DELL'ATTUATORE

		BL TAGDX	BL TAGSX
Alimentazione motore	Vdc	24	24
Corrente nominale assorbita	A	3	3
Potenza assorbita	W	70	70
Intermittenza di lavoro	%	70	70
Tempo di apertura 90°	s	18	18
Apertura massima	°	100	100
Spinta massima	N	1500	1500
Grado di protezione	IP	44	44

### DIMENSIONI D'INGOMBRO

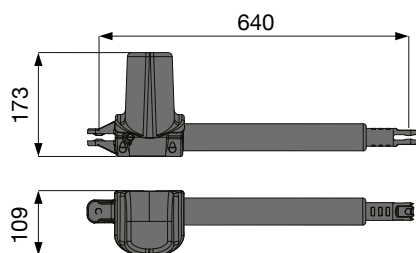

BL TAGSX (640 x 173 x 109)

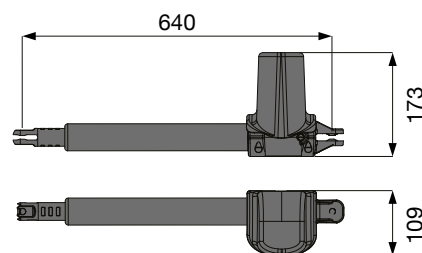

BL TAGDX (640 x 173 x 109)

### ESEMPIO D'INSTALLAZIONE

#### LEGENDA

- 1 Motoriduttore (SX)
- 2 Motoriduttore (DX)
- 3 Fotocellula interna
- 4 Fotocellula esterna
- 5 Lampeggiatore con antenna
- 6 Selettore a chiave
- 7 Elettroserratura
- 8 Interruttore onnipolare
- 9 Sun Power
- 10 Cavo alimentazione principale 230Vac
- 11 Canalatura per cavo Cardin CABPC10
- 12 Canalatura per collegamenti a bassa tensione
- 13 Programmatore elettronico
- 14 Fotocellule laterali di protezione
- 15 Pannelli fotovoltaici
- 16 Battute di apertura

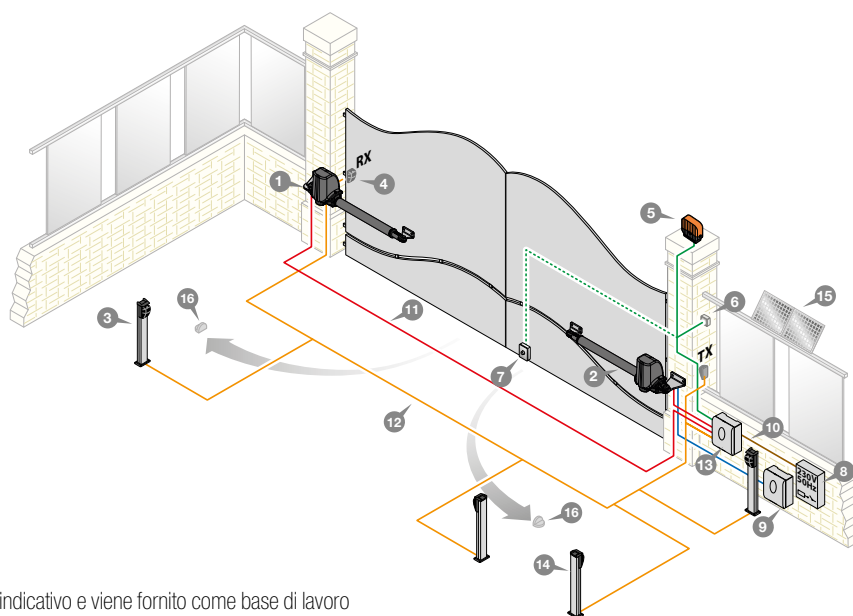

**Attenzione:** Lo schema rappresentato è puramente indicativo e viene fornito come base di lavoro al fine di consentire una scelta dei componenti elettronici Cardin da utilizzare. Detto schema non costituisce pertanto vincolo alcuno per l'esecuzione dell'impianto.



# ATTUATORI OLEODINAMICI A VITE SENZA FINE PER CANCELLI A BATTENTE



## CARDIN TRADE SERIE BLUES

Attuatori oleodinamici a traslazione orizzontale con motori a 230Vac, si applicano con estrema facilità senza ricorrere ad opere murarie, offrono un eccellente servizio in termini di numero di manovre e sono ideali per l'applicazione su strutture con pilastri di tutte le dimensioni.

Disponibile nei modelli:

- autobloccante; Il sistema di riduzione garantisce il blocco dell'anta in chiusura.
- reversibile; necessita l'applicazione di un'elettroserratura per garantire il blocco dell'anta in chiusura.

Le apparecchiature sono sprovviste di programmatore elettronico, per il suo impiego si raccomanda l'utilizzo del programmatore elettronico Cardin T600.

Il controllo della posizione dell'anta avviene con l'ausilio dei fermi meccanici. Sicuro e versatile grazie alla regolazione di forza e velocità indipendente in apertura e chiusura e ai rallentamenti idraulici.

Rendimento costante nel tempo ed in ogni condizione grazie alla ridottissima usura dei componenti ed alla possibilità di mantenere l'olio a temperatura costante con il riscaldatore HOT opzionale.

In caso di assenza di tensione di rete la manovra manuale è garantita (nei modelli autobloccanti) da un pratico sistema di sblocco-blocco, protetto da chiave di sicurezza, efficiente in tutte le condizioni.



STAFFA POSTERIORE IN ACCIAIO



CHIAVE PERSONALIZZATA



SBLOCCO - BLOCCO A CHIAVE  
ESAGONALE



TRAINO VITE SENZA FINE

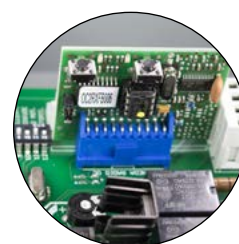

PROGRAMMATORE CON SCHEDA  
OPEN COLLECTOR OPZIONALE

# CARDIN TRADE SERIE BL



## ATTUATORE OLEODINAMICO CON MOTORE 230V

Attuatore autobloccante. Il sistema di riduzione garantisce il blocco dell'anta in chiusura.

Programmatore elettronico Cardin da ordinare separatamente T600.  
Versione standard per ante lunghezza max. 2,5m, peso max. 350kg.



2,5m  
max

105°  
max

350  
kg

## ATTUATORE OLEODINAMICO CON MOTORE 230V

Attuatore reversibile. Obbligatoria l'elettroserratura per garantire il blocco dell'anta in chiusura.

Programmatore elettronico Cardin da ordinare separatamente T600.  
Versione standard per ante lunghezza max. 2,5m peso max. 350kg.



2,5m  
max

105°  
max

350  
kg

## ATTUATORE OLEODINAMICO CON MOTORE 230V

Attuatore autobloccante. Il sistema di riduzione garantisce il blocco dell'anta in chiusura.

Programmatore elettronico Cardin da ordinare separatamente T600.  
Versione lunga per ante lunghezza max. 4,5m, peso max. 500kg.



4,5m  
max

105°  
max

500  
kg

## ATTUATORE OLEODINAMICO CON MOTORE 230V

Attuatore reversibile. Obbligatoria l'elettroserratura per garantire il blocco dell'anta in chiusura.

Programmatore elettronico Cardin da ordinare separatamente T600.  
Versione lunga per ante lunghezza max. 4,5m, peso max. 500kg.



4,5m  
max

105°  
max

500  
kg

## BLUES3



## BLUES3R



## BLUES5



## BLUES5R



Compatibile con il sistema di scambio dati tra dispositivi digitali (smartphone, tablet, ecc.) e le centrali elettroniche multifunzionali Cardin **Vedi sezione INTERFACCIA PROGRAMMATORI 24V pag. 186**



Per le elettroserrature consultare pagina 163.



# CARDIN TRADE

## SERIE BL



### STAFFE

anteriori e posteriori in acciaio zincato.

### BLSTABLUES



### BLOCCO ANTA MECCANICA

per installazioni con due ante e elettroserratura orizzontale.

### BLA



### PROGRAMMATORE ELETTRONICO

per uno o due motori 230V completo di regolazione di coppia, rallentamento ed encoder. Predisposto per l'inserimento di una scheda radio-ricevente open collector.

### T600



### RISCALDATORE ELETTRONICO

con sonda di temperatura per motori 230V.

### HOT



### FLACONE OLIO

da 5 l.

### TS30



### LIMITI D'IMPIEGO BLUES

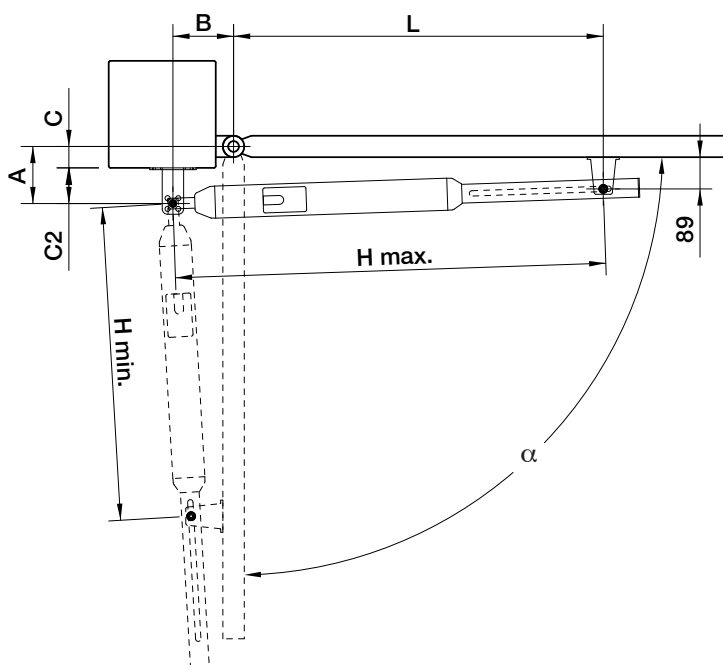

#### BLUES3 - BLUES3R H min. 745 / H max. 1015)

$\alpha^\circ$	A	B	C	C2	L
90	150	125	0	150	890
90	100-150	120	0 - 50	100	895
90	130-150	120	51 - 70	80	895
90	130-150	120	71 - 90	60	895
90	150-170	80	71 - 90	80	930
90	130-150	120	91-110	40	895
90	150-170	100	111-130	40	915
90	170-190	80	131-150	40	935
110	110	130	0	110	890
110	60-110	130	0 - 50	60	890
110	60-110	110	0 - 50	40	900
110	90-110	130	51 - 70	40	890

#### BLUES5 - BLUES5R H min. 845 / H max. 1215)

$\alpha^\circ$	A	B	C	C2	L
90	170	180	0	170	1030
90	170	180	0 - 50	120	1030
90	170	180	51 - 70	100	1030
90	170	180	71 - 90	80	1030
90	170	80	71 - 90	170	1130
90	170	180	91-110	60	1030
90	170-190	180	111-130	60	1035
90	190-210	165	131-150	60	1050
90	210-230	145	151-170	60	1070
90	230-240	120	171-190	60	1090
110	160	165	0	160	1050
110	110-160	165	0 - 50	110	1050
110	140-160	165	51 - 70	90	1050
110	140-160	165	71 - 90	70	1050
110	140-160	125	71 - 90	40	1090
110	150-170	160	91 - 110	60	1055

Nota: per un'installazione ottimale utilizzare i dati evidenziati in grigio.

# CARDIN TRADE

## SERIE BL



### CARATTERISTICHE TECNICHE DELL'ATTUATORE

		BLUES3	BLUES3R	BLUES5	BLUES5R
Alimentazione motore	Vac	230	230	230	230
Corrente nominale assorbita	A	1,2	1,2	1,2	1,2
Potenza assorbita	W	280	280	280	280
Intermittenza di lavoro	%	70	70	70	70
Tempo di apertura 90°	s	18	18	30	30
Apertura massima	°	105	105	105	105
Spinta	N	3000	3000	3000	3000
Grado di protezione	IP	56	56	56	56

### DIMENSIONI D'INGOMBRO

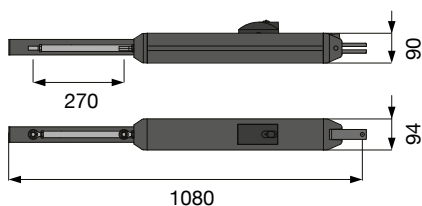

BLUES3 - BLUES3R (1080 x 90 x 94)

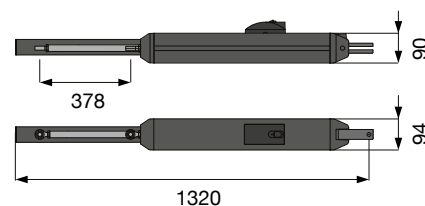

BLUES5 - BLUES5R (1320 x 90 x 94)

### ESEMPIO D'INSTALLAZIONE

#### LEGENDA

- 1 Motoriduttore (SX)
- 2 Motoriduttore (DX)
- 3 Fotocellula interna
- 4 Fotocellula esterna
- 5 Lampeggiatore con antenna
- 6 Selettore a chiave
- 7 Elettroserratura
- 8 Interruttore onnipolare
- 9 Cavo alimentazione principale 230Vac
- 10 Canalatura per cavo Cardin CABPC10
- 11 Canalatura per collegamenti a bassa tensione
- 12 Programmatore elettronico
- 13 Fotocellule laterali di protezione
- 14 Battute di apertura

**Attenzione:** Lo schema rappresentato è puramente indicativo e viene fornito come base di lavoro al fine di consentire una scelta dei componenti elettronici Cardin da utilizzare. Detto schema non costituisce pertanto vincolo alcuno per l'esecuzione dell'impianto.

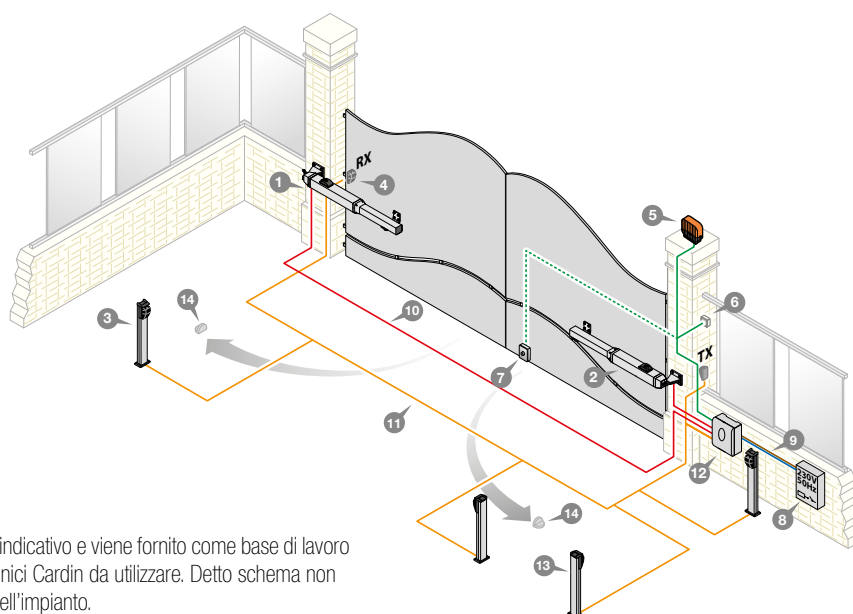

# KIT COMPLETO PER CANCELLI A BATTENTE



## KT-BLEGOS



IMBALLO  
DIMENSIONI: 920 x 190 x 280  
PESO LORDO: 20 kg  
COLLI PER PALLET: 9 pz

### POSSIBILITÀ D'IMPIEGO

Automazione a vite senza fine per ante lunghezza max. **2,5m**, peso max. **200kg**.



### 2 ATTUATORI ELETTROMECCANICI AUTOBLOCCANTI

con motore 24V controllato tramite encoder.

#### BLEGOS



### PROGRAMMATORE ELETTRONICO

con ricevitore 433MHz FM, caricabatteria e batteria NIMH, alloggiato in un contenitore IP55 con guarnizione di tenuta in chiusura ed ingressi presfondati per un pressacavo Ø21 mm e due da Ø16mm forniti di serie. Vedi pag. 172.

#### CC242EXTOPCB



### 2 TRASMETTITORI A 4 FUNZIONI

433MHz FM ROLLING CODE.

#### TXQ504C4



### COPIA DI FOTOCELLULE A SUPERFICIE

in classe 3 con ottica orientabile, portata 10m.

#### CDR999



### LAMPEGGIANTE A LED

24V - 230V con antenna incorporata.

#### ICON



### CAVO DI COLLEGAMENTO DA 10m

con tubetti terminali preisolati.

#### CABPC10



### TARGA DI AVVERTENZA INTERNAZIONALE

in PP multilingue.

#### TARGA-INT



# KIT COMPLETO PER CANCELLI A BATTENTE



## KT-BLADE324



IMBALLO  
DIMENSIONI: 920 x 190 x 280  
PESO LORDO: 24 kg  
COLLI PER PALLET: 9 pz

### POSSIBILITÀ D'IMPIEGO

Automazione a vite senza fine per ante lunghezza max. **3m**, peso max. **250kg**.



BLADE324



### 2 ATTUATORI ELETTROMECCANICI AUTOBLOCCANTI

con motore 24V controllato tramite encoder e finecorsa meccanici.

T624



### PROGRAMMATORE ELETTRONICO

per due motori 24V completo di regolazione di velocità, rallentamento ed encoder.

RSQ5040C2



### RICEVITORE A SCHEDA BICANALE

ad innesto open collector 433MHz.

Versioni per le serie S508 - S449 - S486 - FM - EDGE e NOIRE, sono disponibili a richiesta.

TXQ504C4



### 2 TRASMETTITORI A 4 FUNZIONI

433MHz FM ROLLING CODE.

VEDO 180



### COPPIA DI FOTOCELLULE A SUPERFICIE

con ottica orientabile, portata 25m.

ICON



### LAMPEGGIANTE A LED

24V - 230V con antenna incorporata.

TARGA-INT



### TARGA DI AVVERTENZA INTERNAZIONALE

in PP multilingue.

# KIT COMPLETO PER CANCELLI A BATTENTE



## KT-BLADE3



IMBALLO  
DIMENSIONI: 920 x 190 x 280  
PESO LORDO: 24 kg  
COLLI PER PALLET: 9 pz

### POSSIBILITÀ D'IMPIEGO

Automazione a vite senza fine per ante lunghezza max. **3m**, peso max. **250kg**.



### BLADE3



### 2 ATTUATORI ELETTROMECCANICI AUTOBLOCCANTI

con motore 230V controllato tramite encoder e finecorsa meccanici.

### T600

### PROGRAMMATORE ELETTRONICO

per due motori 230V completo di regolazione di velocità, rallentamento ed encoder.



### RSQ5040C2

### RICEVITORE A SCHEDA BICANALE

ad innesto open collector 433MHz.

Versioni per le serie S508 - S449 - S486 - FM - EDGE e NOIRE, sono disponibili a richiesta.



### TXQ504C4

### 2 TRASMETTITORI A 4 FUNZIONI

433MHz FM ROLLING CODE.



### VEDO 180

### COPPIA DI FOTOCELLULE A SUPERFICIE

con ottica orientabile, portata 25m.



### ICON

### LAMPEGGIANTE A LED

24V - 230V con antenna incorporata.



### TARGA-INT

### TARGA DI AVVERTENZA INTERNAZIONALE

in PP multilingue.



# KIT COMPLETO PER CANCELLI A BATTENTE



## KT-BLTAG

IMBALLO  
DIMENSIONI: 720 x 260 x 330  
PESO LORDO: 12,5 kg  
COLLI PER PALLET: 16 pz

### POSSIBILITÀ D'IMPIEGO

Automazione a vite senza fine per ante lunghezza max. **2m**, peso max. **150kg**.



### 2 ATTUATORI ELETTROMECCANICI AUTOBLOCCANTI

con motore 24V controllato tramite encoder.

BL TAGDX

BL TAGSX



### PROGRAMMATORE ELETTRONICO

per due motori 24V completo di regolazione di velocità, rallentamento ed encoder.

T624



### RICEVITORE A SCHEDA BICANALE

ad innesto open collector 433MHz.

Versioni per le serie S508 - S449 - S486 - FM - EDGE e NOIRE, sono disponibili a richiesta.

RSQ5040C2



### 2 TRASMETTITORI A 4 FUNZIONI

433MHz FM ROLLING CODE.

TXQ504C4



### COPPIA DI FOTOCELLULE A SUPERFICIE

con ottica orientabile, portata 25m.

VEDO 180



### LAMPEGGIANTE A LED

24V - 230V con antenna incorporata.

ICON



### TARGA DI AVVERTENZA INTERNAZIONALE

in PP multilingue.

TARGA-INT





# AUTOMAZIONI INTERRATE PER CANCELLI A BATTENTE

CARDIN PRO HL  
AUTOMAZIONI INTERRATE

---



100

CARDIN TRADE HLMOLE  
AUTOMAZIONI INTERRATE

---



104

CARDIN KIT BL  
AUTOMAZIONI INTERRATE 24-230V



108







# AUTOMAZIONI INTERRATE PER CANCELLI A BATTENTE



## CARDIN PRO SERIE HL

L'automazione è costituita da un insieme che prevede un programmatore per la gestione elettronica dell'impianto, uno/due attuatori autobloccanti a tenuta stagna completi di casse ed uno speciale cavo di collegamento. L'attuatore elettromeccanico, affidabile e robusto, garantisce un servizio ottimale in tutte le condizioni di lavoro e tramite il suo sistema di leve con pivottamento su sfera trasmette all'anta cancello un movimento regolare e silenzioso.

Le casse di fondazione con trattamento di zincatura a caldo oppure in acciaio inox garantiscono la l'inossidabilità nel tempo.

Ideale per l'applicazione su cancelli che non consentano un fissaggio a manto o dove sia richiesto l'occultamento totale dell'automazione.

Le apparecchiature sono sprovviste di programmatore elettronico, per l'impiego si raccomanda l'utilizzo di programmatori elettronici Cardin:

- PRG230M2 per 1 o 2 motori 230V;
- CC242ETOPCB - CC242EXTOPCB per 1 o 2 motori 24V.

Sul modello 24V il controllo della posizione dell'anta avviene tramite encoder con programmazione ad autoapprendimento, questo riduce al minimo i tempi di posa e rende ottimale la programmazione. Il riposizionamento interviene in automatico qualora eventi estranei si manifestino sulla corsa dell'anta.

Il controllo operato dalla centrale si completa con le sicurezze antischiacciamento e le funzioni di "soft start" e "soft stop".

Inoltre l'elettronica di controllo è dotata di visualizzazione su display di tutte le fasi di programmazione e del conteggio del numero di manovre eseguito dalla macchina.

Il sistema di riduzione irreversibile garantisce il blocco dell'anta in chiusura, la manovra di emergenza manuale è di facile attuazione, agendo con la chiave personalizzata sul sistema di sblocco-blocco; il riarmo è ad innesto automatico.



TENUTA STAGNA IP67



CASSA IN ACCIAIO INOX OPPURE  
ZINCATA A CALDO

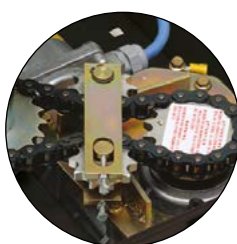

MOVIMENTO FINO A 360°



PIVOTTAMENTO SU SFERA



AUTOPROGRAMMABILE TRAMITE  
DISPLAY LCD GRAFICO PER  
HL2524ESB-HL1824ESB



# CARDIN PRO SERIE HL

## ATTUATORE ELETTROMECCANICO CON MOTORE 24V PER CANCELLI CON APERTURA MAX. 110°

Attuatore autobloccante controllato tramite encoder:

- sistema di trasmissione a biella/manovella;
- cassa di fondazione, programmatore elettronico Cardin e cavo di collegamento da ordinare separatamente.



### HL2524ESB



## ATTUATORE ELETTROMECCANICO CON MOTORE 24V PER CANCELLI CON APERTURA MAX. 180-360°

Attuatore autobloccante controllato tramite encoder:

- sistema di trasmissione a catena (kit catena incluso);
- cassa di fondazione, programmatore elettronico Cardin e cavo di collegamento da ordinare separatamente.



### HL1824ESB



## ATTUATORE ELETTROMECCANICO CON MOTORE 230V PER CANCELLI CON APERTURA MAX. 110°

Attuatore autobloccante:

- sistema di trasmissione a biella/manovella;
- cavo di collegamento in dotazione lunghezza 6m;
- cassa di fondazione, programmatore elettronico Cardin da ordinare separatamente.



### HL251CL



## ATTUATORE ELETTROMECCANICO CON MOTORE 230V PER CANCELLI CON APERTURA MAX. 180-360°

Attuatore autobloccante:

- sistema di trasmissione a catena (kit catena incluso);
- cavo di collegamento in dotazione lunghezza 6m;
- cassa di fondazione, programmatore elettronico Cardin da ordinare separatamente.



### HL2518CL



Per le elettroserrature consultare pagina 163.

# CARDIN PRO SERIE HL



## CASSE DI FONDAZIONE PER L'INTERRAMENTO

complete di leve di collegamento e fermi meccanici regolabili.  
Tutte le versioni con piastra coperchio in acciaio inox.

**HLBOX** - Trattamento anti corrosione zincato a caldo, dispositivo di sblocco da ordinare separatamente.

**HLBOXI** - Struttura completamente in acciaio inox, dispositivo di sblocco da ordinare separatamente.

**HLBOXC** - Trattamento anti corrosione zincato a caldo, dispositivo di sblocco con serratura cifrata integrato nel gruppo leve cassa (non compatibile con ACCHL360).

## DISPOSITIVO DI SBLOCCO

con serratura a chiave personalizzata per HLBOX-HLBOXI

## DISPOSITIVO DI SBLOCCO

con leva per HLBOX-HLBOXI

## ACCESSORIO PER APERTURE FINO A 360°

HLBOX

HLBOXI

HLBOXC

SBLHL

SBLSHL

ACCHL360

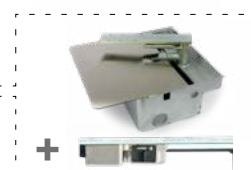

+



## PROGRAMMATORE ELETTRONICO AUTOPROGRAMMABILE PER HL2524ESB- HL1824ESB

Programmatore per il controllo di due motori 24V con encoder. Dotato di modulo multi-decodifica S449-S486-S504-S508. Compatibile con il sistema INTPRG-3G/WF che permette il controllo e la programmazione dei parametri di sistema da postazioni remote. Per maggiori informazioni consultare pagina 186.



Compatibile con il sistema di scambio dati tra dispositivi digitali (smartphone, tablet, ecc.) e le centrali elettroniche multifunzionali Cardin.



Vedi sezione INTERFACCIA PROGRAMMATORI 24V pag. 186

## PROGRAMMATORE ELETTRONICO

CC242ETOP

## PROGRAMMATORE ELETTRONICO CARICABATTERIA E BATTERIE NiMH

CC242ETOPCB

## PROGRAMMATORE ELETTRONICO CARICABATTERIA E BATTERIE NiMH

CC242EXTOPCB

## KIT CARICABATTERIA + BATTERIE NiMH

Permette il funzionamento del CC242ETOP anche in assenza di rete.

KBNiMH-1

## CAVO LUNGHEZZA 10m

con tubetti terminali preisolati per HL2524ESB - HL1824ESB.

CABPC10



## PROGRAMMATORE ELETTRONICO AUTOPROGRAMMABILE PER HL251CL - HL2518CL

Programmatore per il controllo di due motori. Uscita motori 230Vac. Potenza max. motori 470 + 470W. L'apparecchiatura è predisposta per l'inserimento di una scheda radio-ricevente standard Cardin. Per maggiori informazioni consultare pagina 174.

PRG230M2





# CARDIN PRO

## SERIE HL



### CARATTERISTICHE TECNICHE DELL'ATTUATORE

		<b>HL2524ESB</b> <b>HL1824ESB</b>	<b>HL251CL</b> <b>HL2518CL</b>
Alimentazione motore	V	24Vdc	230Vac
Assorbimento	A	2	1,9
Potenza assorbita	W	60	470
Intermittenza di lavoro	%	70	20
Tempo di apertura 90°	s	22	19,5
Tempo di apertura 110°	s	27	25
Tempo di apertura 140°	s	35	30
Tempo di apertura 180°	s	44	35
Coppia	Nm	170	290
Grado di protezione	IP	67	67

### DIMENSIONI D'INGOMBRO

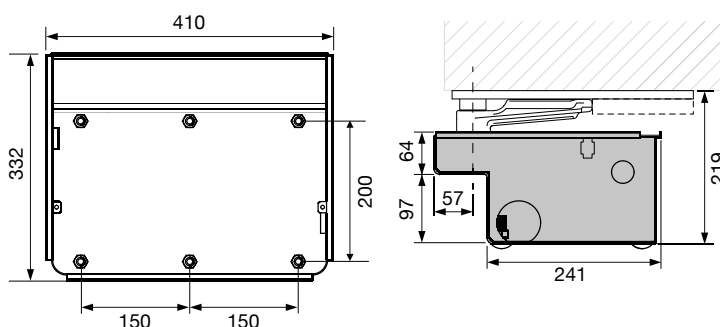

**HL2524ESB - HL1824ESB - HL251CL - HL2518CL**

### ESEMPIO D'INSTALLAZIONE

#### LEGENDA

- 1 Motoriduttore (SX)
- 2 Motoriduttore (DX)
- 3 Fotocellula interna
- 4 Fotocellula esterna
- 5 Lampeggiatore
- 6 Selettore a chiave
- 7 Elettroserratura
- 8 Antenna esterna
- 9 Interruttore onnipolare
- 10 Cavo alimentazione principale 230Vac
- 11 Canalatura per cavo Cardin CABPC10
- 12 Canalatura per collegamenti a bassa tensione
- 13 Programmatore elettronico
- 14 Fotocellule laterali di protezione
- 15 Battute di apertura

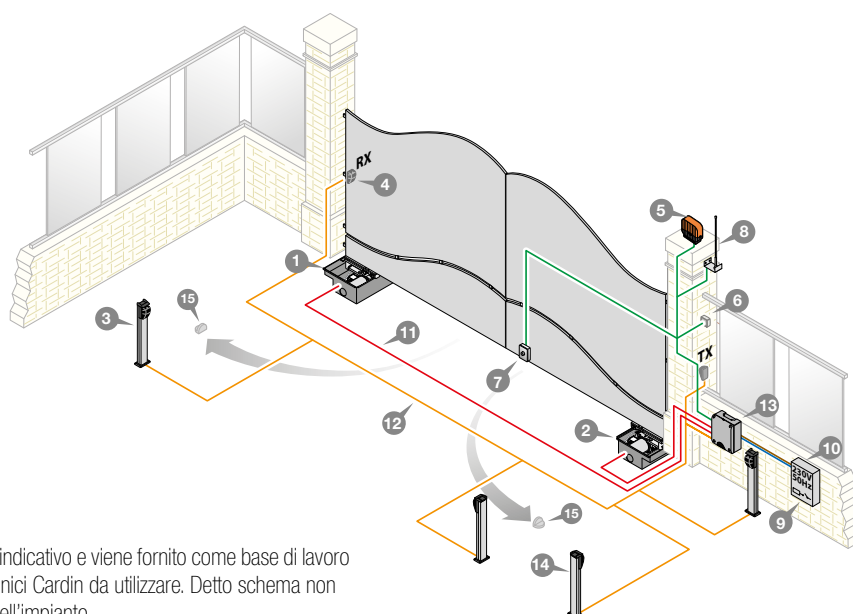

**Attenzione:** Lo schema rappresentato è puramente indicativo e viene fornito come base di lavoro al fine di consentire una scelta dei componenti elettronici Cardin da utilizzare. Detto schema non costituisce pertanto vincolo alcuno per l'esecuzione dell'impianto.





# AUTOMAZIONI INTERRATE PER CANCELLI A BATTENTE



## CARDIN TRADE SERIE HLMOLE

L'automazione è costituita da un insieme che prevede un programmatore per la gestione elettronica dell'impianto, uno/due attuatori autobloccanti a tenuta stagna completi di casse ed uno speciale cavo di collegamento (2 metri).

L'attuatore elettromeccanico, affidabile e robusto, garantisce un servizio ottimale in tutte le condizioni di lavoro e tramite il suo sistema di leve con pivottamento su sfera trasmette all'anta cancello un movimento regolare e silenzioso. L'attuatore è strutturato al suo interno con un ingranaggio elicoidale in ghisa ad alta resistenza.

Le casse di fondazione con trattamento di zincatura a caldo oppure in acciaio inox garantiscono la l'inossidabilità nel tempo.

Ideale per l'applicazione su cancelli che non consentano un fissaggio a manto o dove sia richiesto l'occultamento totale dell'automazione con la possibilità di raggiungere (con l'accessorio opzionale) angoli di apertura fino a 360°.

Le apparecchiature sono sprovviste di programmatore elettronico, per l'impiego si raccomanda l'utilizzo di programmatori elettronici Cardin:

- Cardin T600 per 1 o 2 motori 230V;
- Cardin T624 per 1 o 2 motori 24V.

Sul modello 24V il controllo della posizione dell'anta, con l'ausilio dei fermi meccanici, avviene tramite encoder con programmazione ad autoapprendimento, questo riduce al minimo i tempi di posa e rende ottimale la programmazione. Il riposizionamento interviene in automatico qualora eventi estranei si manifestino sulla corsa dell'anta. Il controllo operato dalla centrale si completa con le sicurezze antischiacciamento e le funzioni di "soft start" e "soft stop".

Il sistema di riduzione irreversibile garantisce il blocco dell'anta in chiusura. La manovra di emergenza manuale con riarmo ad innesto automatico è di facile attuazione scegliendo tra due sistemi disponibili, con serratura a chiave personalizzata oppure a leva.



GUAINA PROTEZIONE ACQUA



CASSA IN ACCIAIO INOX OPPURE  
ZINCATA A CALDO



LEVE FORGIATE A CALDO



GUAINA CAVO IN ELASTOMERO



ROBUSTA STRUTTURA IN  
ALLUMINIO

# CARDIN TRADE

## SERIE HL



### ATTUATORE ELETTROMECCANICO CON MOTORE 24V PER CANCELLI CON APERTURA MAX. 105°

Attuatore autobloccante controllato tramite encoder:

- sistema di trasmissione a biella/manovella;
- cavo di collegamento in dotazione lunghezza 2m;
- cassa di fondazione e programmatore elettronico Cardin da ordinare separatamente.



### HLMOLE24



### ATTUATORE ELETTROMECCANICO CON MOTORE 230V PER CANCELLI CON APERTURA MAX. 105°

Attuatore autobloccante:

- sistema di trasmissione a biella/manovella;
- cavo di collegamento in dotazione lunghezza 2m;
- cassa di fondazione e programmatore elettronico Cardin da ordinare separatamente.



### HLMOLE230



### CASSE DI FONDAZIONE PER L'INTERRAMENTO

complete di leve di collegamento e fermi meccanici regolabili.

Tutte le versioni con piastra coperchio in acciaio inox.

**HLBOX** - Trattamento anti corrosione zincato a caldo, dispositivo di sblocco da ordinare separatamente.

**HLBOXI** - Struttura completamente in acciaio inox, dispositivo di sblocco da ordinare separatamente.

**HLBOXC** - Trattamento anti corrosione zincato a caldo, dispositivo di sblocco con serratura cifrata integrato nel gruppo leve cassa (non compatibile con ACCMOLE360).

### HLBOX

### HLBOXI

### HLBOXC

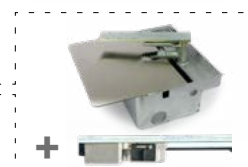

### ACCESSORIO PER APERTURE FINO A 360°

con pignone e catena.

### ACCMOLE360



Per le elettroserrature consultare pagina 163.

# CARDIN TRADE

## SERIE HL



### BLOCCO ANTA MECCANICA

per installazioni con due ante e elettroserratura orizzontale.

**BLA**



### DISPOSITIVO DI SBLOCCO

con serratura a chiave personalizzata per HLBOX-HLBOXI.

**SBLHL**



### DISPOSITIVO DI SBLOCCO

con leva per HLBOX-HLBOXI.

**SBLSHL**



### PROGRAMMATORE ELETTRONICO

per uno o due motori 230V completo di regolazione di coppia, rallentamento ed encoder. Predisposto per l'inserimento di una scheda radio-ricevente open collector.

**T600**



### PROGRAMMATORE ELETTRONICO

per uno o due motori 24V completo di regolazione di velocità (con ECU), rallentamento ed encoder. Predisposto per l'inserimento di una scheda radio-ricevente open collector.

**T624**



### KIT CARICABATTERIA + BATTERIE NiMH

Permette il funzionamento dei programmatori 24V anche in assenza di rete.

**KBNIMH-T1**

### KIT ALIMENTAZIONE

Pannelli solari applicabile a tutte le automazioni a 24Vdc.

**SUNPOWER**



Compatibile con il sistema di scambio dati tra dispositivi digitali (smartphone, tablet, ecc.) e le centrali elettroniche multifunzionali Cardin **Vedi sezione INTERFACCIA PROGRAMMATORI 24V pag. 186**



# CARDIN TRADE

## SERIE HL



### CARATTERISTICHE TECNICHE DELL'ATTUATORE

		HLMOLE24	HLMOLE230
Alimentazione motore	V	24Vdc	230Vac
Assorbimento	A	5	2
Potenza assorbita	W	120	370
Intermittenza di lavoro	%	70	30
Tempo di apertura 90°	s	19	19
Tempo di apertura 110°	s	23	23
Tempo di apertura 180° (con ACCMOLE360)	s	40	40
Coppia	Nm	400	500
Grado di protezione	IP	67	67

### DIMENSIONI D'INGOMBRO

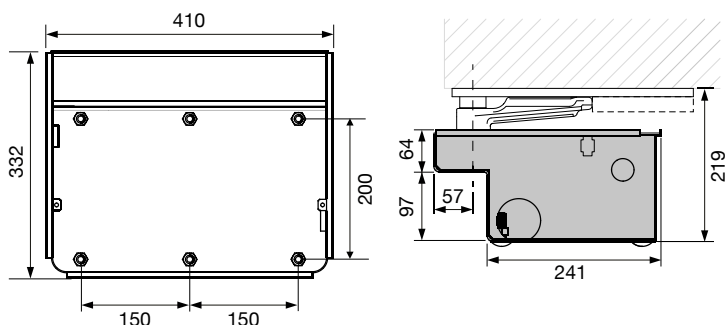

HLMOLE24 - HLMOLE230

### ESEMPIO D'INSTALLAZIONE

#### LEGENDA

- 1 Motoriduttore (SX)
- 2 Motoriduttore (DX)
- 3 Fotocellula interna
- 4 Fotocellula esterna
- 5 Lampeggiatore
- 6 Selettore a chiave
- 7 Elettroserratura
- 8 Sun Power
- 9 Interruttore onnipolare
- 10 Cavo alimentazione principale 230Vac
- 11 Canalatura per cavo Cardin CABPC10
- 12 Canalatura per collegamenti a bassa tensione
- 13 Programmatore elettronico
- 14 Pannelli fotovoltaici
- 15 Fotocellule laterali di protezione
- 16 Battute di apertura

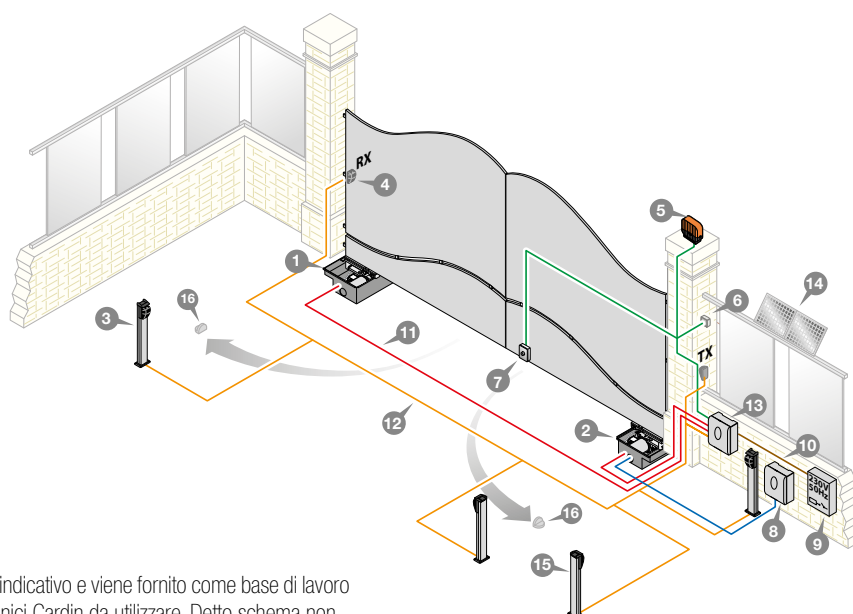

**Attenzione:** Lo schema rappresentato è puramente indicativo e viene fornito come base di lavoro al fine di consentire una scelta dei componenti elettronici Cardin da utilizzare. Detto schema non costituisce pertanto vincolo alcuno per l'esecuzione dell'impianto.

# KIT COMPLETO CON MOTORI INTERRATI PER CANCELLI A BATTENTE



## KT-HL2524PSB



IMBALLO  
DIMENSIONI: 720 x 410 x 330  
PESO LORDO: 62,9 kg  
COLLI PER PALLET: 5 pz

### POSSIBILITÀ D'IMPIEGO

Ideale per l'applicazione su cancelli, che non consentono un fissaggio a pilastro o dove sia richiesto l'occultamento totale dell'automazione, fino a **3m** di lunghezza, peso max. **350kg**.

### 2 MOTORIDUTTORI ELETTROMECCANICI AUTOBLOCCANTI

con motore 24V controllato tramite encoder.

### 2 CASSE DI FONDAZIONE

con coperchio in acciaio inox, leve di collegamento e sblocco con serratura personalizzata.

### PROGRAMMATORE ELETTRONICO

con ricevitore 433MHz FM, caricabatteria e batteria NiMH, alloggiato in un contenitore IP55 con guarnizione di tenuta in chiusura ed ingressi presfondati per un pressacavo Ø21 mm e due da Ø16mm forniti di serie. Vedi pag. 172.

### 2 TRASMETTITORI A 4 FUNZIONI

433MHz FM ROLLING CODE.

### COPIA DI FOTOCELLULE A SUPERFICIE

in classe 3 con ottica orientabile, portata 10m.

### LAMPEGGIANTE A LED

24V - 230V con antenna incorporata.

### CAVO DI COLLEGAMENTO DA 10m

con tubetti terminali preisolati.

### TARGA DI AVVERTENZA INTERNAZIONALE

in PP multilingue.

24V

3m  
max

350  
kg



HL2524ESB



HLBOXC

CC242EXTOPCB



TXQ504C4



CDR999



ICON



CABPC10



TARGA-INT



# KIT COMPLETO CON MOTORI INTERRATI PER CANCELLI A BATTENTE



## KT-HL251KS9

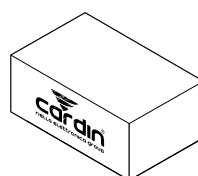

IMBALLO  
DIMENSIONI: 720 x 410 x 330  
PESO LORDO: 65,1 kg  
COLLI PER PALLET: 5 pz

### POSSIBILITÀ D'IMPIEGO

Ideale per l'applicazione su cancelli, che non consentono un fissaggio a pilastro o dove sia richiesto l'occultamento totale dell'automazione, fino a **3m** di lunghezza, peso max. **550kg**.

### 2 MOTORIDUTTORI ELETTROMECCANICI AUTOBLOCCANTI

con motore 230V. Cavo di collegamento in dotazione lunghezza 6m.

### 2 CASSE DI FONDAZIONE

con coperchio in acciaio inox, leve di collegamento e sblocco con serratura personalizzata.

### PROGRAMMATORE ELETTRONICO

per due motori 230V. Predisposta per l'inserimento di una scheda radio-ricevente standard Cardin.

### RICEVITORE A SCHEDA BICANALE

433MHz FM.

### 2 TRASMETTITORI A 4 FUNZIONI

433MHz FM ROLLING CODE.

### COPPIA DI FOTOCELLULE A SUPERFICIE

in classe 3 con ottica orientabile, portata 10m.

### LAMPEGGIANTE A LED

24V - 230V con antenna incorporata.

### TARGA DI AVVERTENZA INTERNAZIONALE

in PP multilingue.

230V  
3m  
max  
550  
kg

HL251CL

HLBOXC

PRG230M2

RSQ504C2

TXQ504C4

CDR999

ICON

TARGA-INT





# AUTOMAZIONE INTEGRABILE PER CANCELLI A BATTENTE

CARDIN INSIDE  
AUTOMAZIONE ASSERVITE

---



112

CARDIN KIT BLi  
AUTOMAZIONE ASSERVITE 24V



114







# AUTOMAZIONE INTEGRABILE PER CANCELLI A BATTENTE



## CARDIN INSIDE SERIE BLi

La gamma Inside identifica una linea di prodotti dedicati alle industrie costruttrici di porte e cancelli fabbricati in serie.

I prodotti Cardin Inside sono studiati per essere facilmente integrati su strutture predisposte. L'integrazione dell'automazione nella struttura della porta o del cancello consente di completare, nella fase di fabbricazione, la realizzazione della macchina porta automatizzata, permettendo così al costruttore di porte di poter fornire un prodotto completo, già testato secondo i parametri della direttiva macchine.

I propulsori elettromeccanici sono stati studiati per garantire la massima adattabilità all'integrazione, sia direttamente sul montante dell'anta battente sia a pilastro con attivazione a rinvio.

Il motoriduttore è autobloccante ed è dotato di un sistema di sblocco diretto attuabile con chiave esagonale.

Estremamente compatta la parte motorizzazione è racchiusa in una robustissima struttura in alluminio pressofuso, protetta da una finitura di verniciatura a polveri. Al suo interno opera un riduttore epicicloidale a 2 stadi con lubrificazione a grasso fluido permanente, agganciato ad un efficiente motore in bassa tensione che consente all'insieme di realizzare le massime performance mantenendo un'assoluta silenziosità durante il funzionamento.

L'attuatore è adatto all'automazione di ante battenti fino a 2,0 m di lunghezza e 200kg di peso per anta. Per ante di lunghezza superiore, fino a 2,5m, è necessaria l'aggiunta di un'elettroserratura.

L'automazione attua il blocco in automatico (su entrambe le ante) con un sistema ad elettrofreno (integrato al motore) ottenendo così il fermo dell'anta in chiusura.



CARTER IN ALLUMINIO VERNICIATO



DIAMETRO Ø105



ROTAZIONE SU CUSCINETTI



PROTEZIONI ALLACCIAMENTO



AUTOPROGRAMMABILE TRAMITE  
DISPLAY LCD GRAFICO

# CARDIN INSIDE

## SERIE BLi



### ATTUATORE AUTOBLOCCANTE INTEGRABILE

con motore 24Vdc controllato tramite encoder.  
Per ante peso max. 200kg.



### FINECORSA MECCANICI

Kit finecorsa meccanici standard

Kit finecorsa meccanici 90° custom

Kit finecorsa meccanici 120° custom

### CERNIERE DI TRASMISSIONE

Kit cerniere di trasmissione

BLi1000



BLIFCM



BLIFCM90



BLIFCM120



BLICRN



### PROGRAMMATORE ELETTRONICO PER DUE MOTORI

con integrati:

- ricevitore 433MHz FM;
- modulo multi-decodifica S449-S486-S504-S508;
- caricabatteria e batterie NiMH.

L'elettronica di controllo è dotata di un display LCD grafico retroilluminato (128 x 128 pixel) in sei lingue diverse che consente la visualizzazione, tramite menù, di tutte le funzioni in atto, la lettura del numero di manovre attuate dall'automazione e l'impostazione rapida dei parametri del sistema. Inoltre permette l'impostazione di 10 eventi (visualizzati su display), grazie alla presenza del real-time clock. Gli eventi si possono abilitare/disabilitare (nel caso di ferie) oltre che dal menù anche da un canale radio.

### PROGRAMMATORE ELETTRONICO PER DUE MOTORI

Versione con batterie e caricabatteria.

### PROGRAMMATORE ELETTRONICO PER DUE MOTORI

Versione senza batterie e caricabatteria.

### KIT CARICABATTERIA + BATTERIE NiMH

Permette il funzionamento del programmatore CC242EFAM in assenza di rete.

### CAVO SPECIALE DI COLLEGAMENTO A 6 POLI

Lunghezza 100m (in bobina).

Per le elettroserrature consultare pagina 163.



Compatibile con il sistema di scambio dati tra dispositivi digitali (smartphone, tablet, ecc.) e le centrali elettroniche multifunzionali Cardin.



Vedi sezione INTERFACCIA PROGRAMMATORI 24V pag. 186

CC242EFAMCB



CC242EFAM

KBNiMH-1



CABPC100ST



# CARDIN INSIDE

## SERIE BLi



### SPECIFICHE DELL'ATTUATORE

		BLi1000
Alimentazione motore	Vdc	24
Corrente nominale assorbita	A	2
Potenza assorbita	W	50
Intermittenza di lavoro	%	70
Tempo di apertura 90°	s	16
Apertura massima	°	180
Peso max. ante	kg	200
Lunghezza max. ante	m	2
Temperatura di esercizio	°C	-20°...+55
Grado di protezione	IP	55

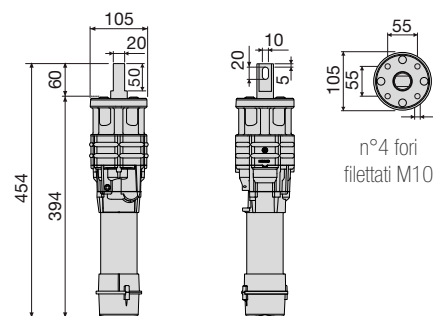

BLi1000

### SPECIFICHE DELLE CENTRALINE

Alimentazione	Vac	230
Corrente nominale assorbita	A	1,2
Potenza massima assorbita	W	250
Potenza in uscita per 1 o 2 motori	W	60 + 60

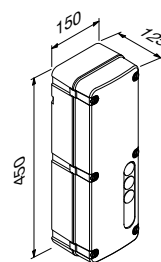

CC242EFAMGB

### RICEVENTE INCORPORATA

Frequenza di ricezione	MHz	433.92 / 868,3
Canali	N°	4
Funzioni gestibili	N°	8
Codici memorizzabili	N°	300 / 1000

## ESEMPIO D'INSTALLAZIONE

### LEGENDA

- 1 Motoriduttore (SX)
- 2 Motoriduttore (DX)
- 3 Fotocellula interna
- 4 Fotocellula esterna
- 5 Lampeggiatore
- 6 Selettore a chiave
- 7 Elettroserratura
- 8 Antenna esterna
- 9 Interruttore onnipolare
- 10 Cavo alimentazione principale 230Vac
- 11 Canalatura per cavo Cardin CABPC10
- 12 Canalatura per collegamenti a bassa tensione
- 13 Programmatore elettronico
- 14 Fotocellule laterali di protezione
- 15 Battute di apertura

**Attenzione:** Lo schema rappresentato è puramente indicativo e viene fornito come base di lavoro al fine di consentire una scelta dei componenti elettronici Cardin da utilizzare. Detto schema non costituisce pertanto vincolo alcuno per l'esecuzione dell'impianto.

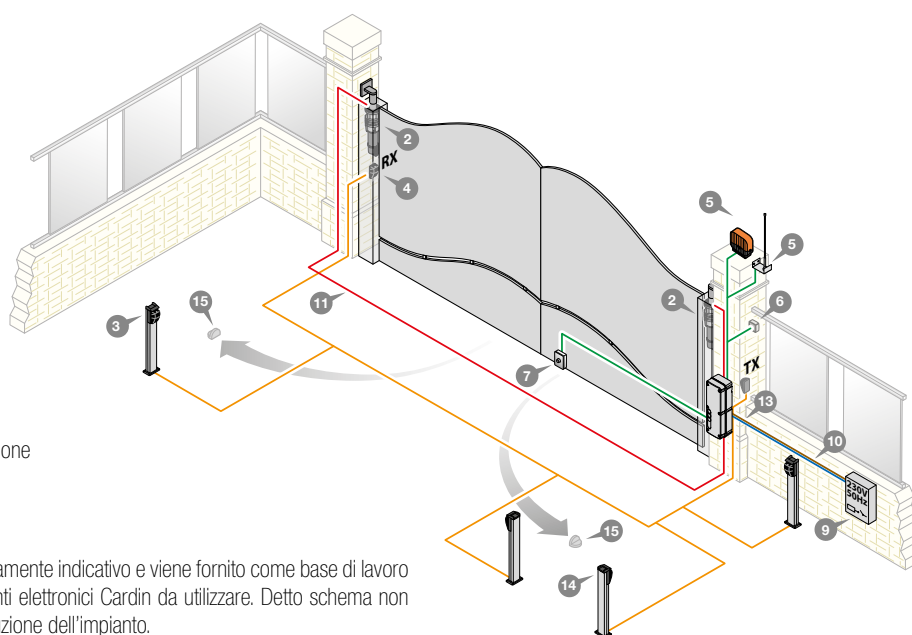



# KIT INTEGRABILE PER CANCELLI A BATTENTE



## KT-BLi1000

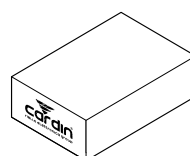

IMBALLO  
DIMENSIONI: 440 x 470 x 130  
PESO LORDO: 18,2 kg  
COLLI PER PALLET: 10 pz

Il kit Inside, per cancelli a battente con peso massimo di 200kg, contiene due motoriduttori e la centralina di comando.

Cavo speciale di collegamento in bobina da ordinare separatamente.

L'automazione è controllata tramite encoder e da una centrale dotata di un display LCD grafico retroilluminato (128 x 128 pixel) in sei lingue diverse. I collegamenti tra i motoriduttori e la centrale avvengono tramite un cavo a 6 poli con connessioni rapide.

L'apparecchiatura elettronica è alloggiata in un contenitore di materiale plastico antiurto IP55 ed ha come dotazione di serie il modulo multi-decodifica per il comando in remoto (S449 - S486 - S504 - S508), caricabatteria e batterie NIMH che consentono l'attuazione di una o più manovre in caso di assenza di tensione di rete.

Compatibile con il sistema INTPRG-3G/WF che permette il controllo e la programmazione dei parametri di sistema da postazioni remote.

### 2 ATTUATORI AUTOBLOCCANTI INTEGRABILI

con motore 24Vdc controllato tramite encoder per ante:

- lunghezza max. 2m (2,5m con elettroserratura);
- peso max. 200kg.

### BLi1000



### PROGRAMMATORE ELETTRONICO PER DUE MOTORI

con integrati:

- ricevitore 433MHz FM;
- modulo multi-decodifica S449-S486-S504-S508;
- caricabatteria e batterie NIMH.

### CC242EFAMCB





# AUTOMAZIONI PER PORTE DA GARAGE

GUIDA RAPIDA  
ALLA SCELTA

118

CARDIN PRO GL



AUTOMAZIONI PER PORTE BASCULANTI

120

---

CARDIN TRADE GL



AUTOMAZIONI PER PORTE BASCULANTI

124

---

CARDIN PRO GL



AUTOMAZIONI PER PORTE SEZIONALI

128

CARDIN TRADE GL



AUTOMAZIONI PER PORTE SEZIONALI

132





**GL**

AUTOMAZIONI PER PORTE  
BASCULANTI A CONTRAPPESI

(opzionale)



**CARDIN PRO**



GLB249M



GLB248M



GLB249S



**GL**

AUTOMAZIONI A TRAINO  
PER PORTE SEZIONALI



**CARDIN PRO**



GL124EBSS

# GUIDA RAPIDA

# PORTE DA GARAGE



## GL

AUTOMAZIONI PER PORTE  
BASCULANTI A CONTRAPPESI

## CARDIN TRADE



2,5m  
h-max

8m<sup>2</sup>



GLSTAR1E

PR6

2,5m  
h-max

8m<sup>2</sup>



GLSTAR2E

PR6

2,5m  
h-max

8m<sup>2</sup>



GLSTAR2AE



## GL

AUTOMAZIONI A TRAINO  
PER PORTE SEZIONALI

## CARDIN TRADE

(opzionale)



3,9m  
h-max

9 m<sup>2</sup>



GLZEN60E

3,9m  
h-max

12 m<sup>2</sup>



GLZEN100E

# AUTOMAZIONI PER PORTE BASCULANTI A CONTRAPPESI



(opzionale)

## CARDIN PRO SERIE GL

Automazione completa adatta ad automatizzare ogni tipo di porta basculante a contrappesi. La compattezza e la solidità dell'assieme fanno di questo prodotto una macchina versatile che valorizza, rendendo efficiente e sicura, ogni chiusura del tipo basculante.

L'automazione comprende un motoriduttore (con encoder integrato e sistema di sblocco bilaterale incorporato) dotato di un sistema di riduzione realizzato con materiali che consentono di ottenere la massima efficienza con la massima silenziosità. Tutti i vari elementi che compongono l'automazione: motoriduttore, trasformatore, programmatore elettronico e batterie (opzionali), sono montati su un robusto telaio e al tempo stesso separati e protetti da un doppio carter che copre completamente ogni parte in movimento e mette in sicurezza tutti i cablaggi. La seconda copertura rimovibile consente l'accesso a tutte le regolazioni e programmazioni in completa sicurezza. Lo sblocco manuale rende la manovra di sblocco agevole e fluida in ogni condizione ed effettuabile in tutte le modalità previste dai costruttori di porte: a maniglia direttamente sul motoriduttore, con rinvio a cordino ed anche con chiave esagonale tramite accesso sul telo porta, questo sia alla sinistra che alla destra del corpo automazione.

Il controllo della posizione della porta avviene tramite encoder con programmazione ad autoapprendimento. Il riposizionamento interviene in automatico qualora eventi estranei si manifestino sulla corsa della porta. Il controllo operato dalla centrale si completa con le sicurezze anti schiacciamento e le funzioni di "soft start" e "soft stop". Inoltre l'elettronica di controllo è dotata di visualizzazione su display di tutte le fasi di programmazione e del conteggio del numero di manovre eseguito dalla macchina.

### Multi-decodifica:

In dotazione di serie il modulo multi-decodifica per il comando in remoto (S449 - S486 - S504 - S508).

Per porte oltre i 4m di larghezza e per basculanti aventi porta pedonale (montaggio laterale) è richiesto l'uso del secondo motore che risulterà asservito al primo.



SBLOCCO MANUALE GLB249



RINVIO SBLOCCO DX-SX



PROTEZIONE CENTRALE



AUTOPROGRAMMAZIONE

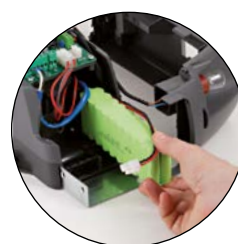

OPZIONE BATTERIE NIMH



# CARDIN PRO SERIE GL

## GRUPPO ELETTROMECCANICO AUTOPROGRAMMABILE CON MOTORE 24V (433MHz)

Automazione autobloccante master controllato tramite encoder con programmatore elettronico incorporato.

Braccio attuatore da ordinare separatamente.

Kit batterie completo di caricabatteria da ordinare separatamente.



## GRUPPO ELETTROMECCANICO AUTOPROGRAMMABILE CON MOTORE 24V (868MHz)

Automazione autobloccante master controllato tramite encoder con programmatore elettronico incorporato.

Braccio attuatore da ordinare separatamente.

Kit batterie completo di caricabatteria da ordinare separatamente.



## GRUPPO ELETTROMECCANICO CON MOTORE 24V

Automazione autobloccante asservita.

Viene utilizzata come integrazione al gruppo GLB249M - GLB248M nel caso di applicazioni che richiedono il doppio motore.

Braccio attuatore da ordinare separatamente.



### GLB249M



### GLB248M



### GLB249S







# CARDIN PRO SERIE GL

## RINVIO MOTORE SU BRACCIO

Coppia di tubi per montaggio centrale, lunghezza 1500mm.

Coppia di tubi per montaggio centrale, lunghezza 2200mm.

 **GL0TG**

 **GL0TG20**



## GIUNTO PER MONTAGGIO LATERALE

 **GLOCGL**



## BRACCIO TELESCOPICO

Braccio curvo DX

Braccio curvo SX

Braccio dritto lunghezza 700mm

Braccio dritto lunghezza 700mm (pz. 2)

Braccio dritto lunghezza 1000mm

Braccio dritto lunghezza 1000mm (pz. 2)

 **GL03A**

 **GL04A**

 **GL02AD**

 **GL02AD2**

 **GL06A**

 **GL06A2**



## PIASTRA

Traversa fissaggio motore, lunghezza 2000mm

 **GLOPS2**



## RINVIO SBLOCCO DA ESTERNO A CORDINO

lunghezza 2000mm

 **GL24SB**



## KIT CARICABATTERIA + BATTERIE NiMH

Permette il funzionamento del gruppo GLB249M in assenza di rete.

 **KBNIMH-2**



## PRESSACAVI DA Ø16mm

 **GLB24PC**



# CARDIN PRO

## SERIE GL



### SPECIFICHE TECNICHE DELL'ATTUATORE

	GLB249M-GLB248M	
Alimentazione motore	Vdc	24
Corrente nominale assorbita	A	2
Potenza assorbita	W	100
Intermittenza di lavoro	%	70
Velocità riduttore	giri/min	1,7
Coppia	Nm	170
Temperatura di esercizio	°C	-20°...+55
Grado di protezione	IP	54

### SPECIFICHE TECNICHE DELLE CENTRALINE

Alimentazione	Vac	230
Corrente nominale assorbita	A	0,5
Potenza massima assorbita	W	120

### RICEVENTE INCORPORATA

Frequenza di ricezione	MHz	433.92 / 868,3
Canali	N°	4
Funzioni gestibili	N°	2
Codici memorizzabili	N°	300

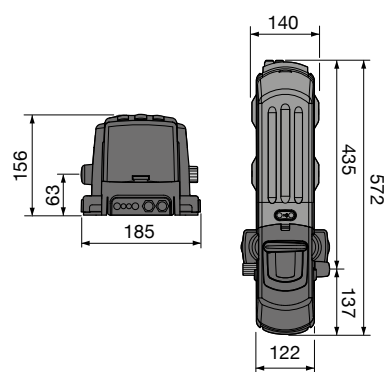

GLB249M - GLB248M

### ESEMPIO D'INSTALLAZIONE

#### LEGENDA

- 1 Motoriduttore
- 2 Fotocellula
- 3 Selettore a chiave
- 4 Costa sensibile antisciacciamento
- 5 Radioshield
- 6 Sblocco a cordino
- 7 Lampeggiatore esterno
- 8 Antenna esterna
- 9 Interruttore a muro TB - TD
- 10 Scatola di derivazione
- 11 Interruttore onnipolare
- 12 Cavo alimentazione principale 230Vac
- 13 Canalatura per collegamenti a bassa tensione

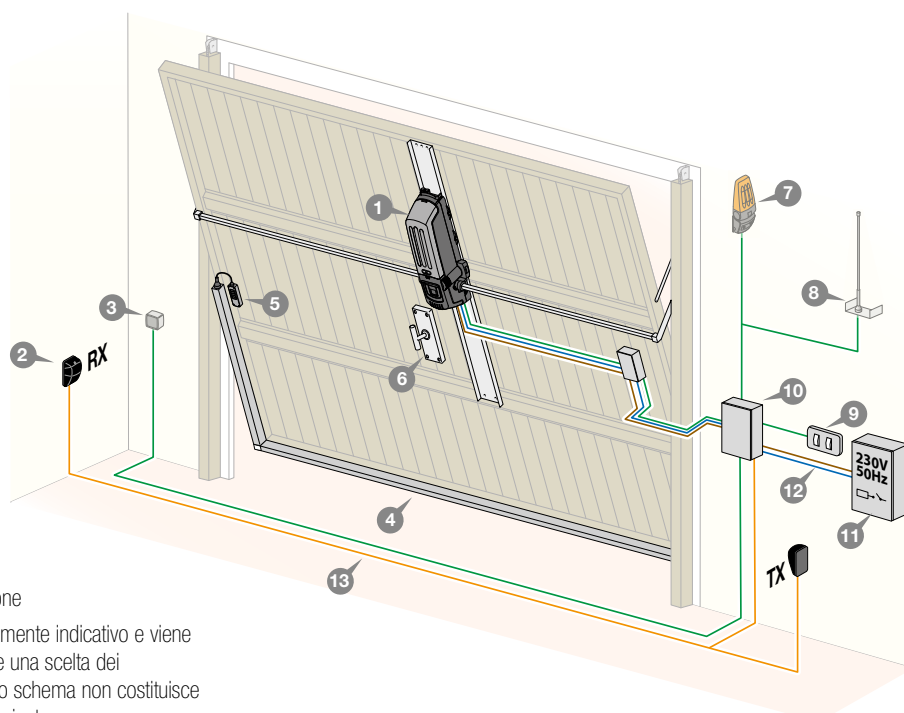

**Attenzione:** Lo schema rappresentato è puramente indicativo e viene fornito come base di lavoro al fine di consentire una scelta dei componenti elettronici Cardin da utilizzare. Detto schema non costituisce pertanto vincolo alcuno per l'esecuzione dell'impianto.

# AUTOMAZIONI PER PORTE BASCULANTI A CONTRAPPESI



## CARDIN TRADE SERIE GLSTAR

Automazione a 230V adatta per porte basculanti a contrappesi fino a 10 m<sup>2</sup>.

Per porte oltre i 4m di larghezza e per basculanti aventi porta pedonale (montaggio laterale) è richiesto l'uso del secondo motore che risulterà asservito al primo.

GLSTAR è un sistema elegante adatto ad automatizzare ogni tipo di porta basculante a contrappesi. L'apparecchiatura è stata progettata e realizzata per essere affidabile giorno dopo giorno, nel tempo. Ecco perché tutti i particolari sono realizzati in lega d'alluminio e acciaio zincato, i cinematismi interni con acciai ad alta resistenza, le coperture in materiale plastico antiurto.

Tutto questo offre una garanzia totale di inalterabilità nel tempo e un'assoluta assenza di manutenzioni dopo la posa in opera. Per l'installatore, un valido strumento di lavoro, per l'utente, un servizio di prim'ordine che consente un'automazione silenziosa, un movimento regolare che salvaguarda la struttura della basculante e ne garantisce una lunga durata.

Lo sblocco manuale rende la manovra di sblocco agevole e fluida in ogni condizione ed effettuabile in tutte le modalità previste dai costruttori di porte: a maniglia direttamente sul motoriduttore oppure con rinvio a cordino.

Il programmatore integrato garantisce il controllo della posizione dell'anta tramite encoder e finecorsa elettrici con programmazione ad autoapprendimento, questo riduce al minimo i tempi di posa e rende ottimale la programmazione.

Il controllo operato dalla centrale si completa con le sicurezze antischiacciamento e le funzioni di "soft start" e "soft stop".

### Open collector

La gamma è predisposta per l'inserimento di una scheda radio ricevente open collector che garantisce la compatibilità con tutte le serie di radiocomandi disponibile nel catalogo Cardin.



COMANDO SEQUENZIALE  
IMPOSTABILE



SBLOCCO MANUALE



COPERTURA DI PROTEZIONE  
ALBERO LENTO

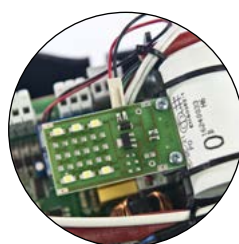

LUCE DI CORTESIA A LED

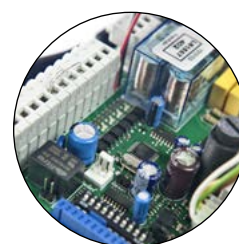

ELETTRONICA INTEGRATA NEL  
MASTER



# CARDIN TRADE SERIE GL

## GRUPPO ELETTROMECCANICO AUTOBLOCCANTE

con motore slave a 230V.

2,5m  
h-max

8m<sup>2</sup>

## GLSTAR1E



## GRUPPO ELETTROMECCANICO AUTOBLOCCANTE

con motore 230V completo di fine corsa elettrici, encoder e programmatore elettronico.

PRG

2,5m  
h-max

8m<sup>2</sup>

## GLSTAR2E



## GRUPPO ELETTROMECCANICO AUTOBLOCCANTE

con motore 230V completo di fine corsa elettrici, encoder e programmatore elettronico con regolazione della coppia.

PRG

2,5m  
h-max

8m<sup>2</sup>

## GLSTAR2AE



# CARDIN TRADE

## SERIE GL



### STAFFE DI SUPPORTO

in lamiera zincata, 60cm.

in lamiera zincata, 200cm.

### STAFFE REGOLABILI

di supporto per tubi di trasmissione.

### KIT ADATTATORE GL20-GLSTAR

Kit adattatore per installare il gruppo STAR su un ex installazione GL20

### ALBERO DI TRASMISSIONE

20cm. Supporto incluso.

150cm. Supporto incluso.

200cm. Supporto incluso.

### BRACCI

Due bracci dritti con bussola tonda per alberi AT.

Un braccio con bussola scanata per albero motore.

Due bracci curvi con bussola tonda per alberi AT.

### KIT SBLOCCO A CORDINO

con serratura personalizzata per porte sezionali o basculanti.

### KIT SBLOCCO A CORDINO

da abbinare alla maniglia.

### PROGRAMMATORE ELETTRONICO

per un motore 230V completo di regolazione di coppia, rallentamento ed encoder. Predisposto per l'inserimento di una scheda radio-ricevente open collector.

### KIT FINECORSA

Kit finecorsa ed encoder per GLSTAR1E.

**SS60STARA**

**SS200STARA**

**SRSTAR**

**GLJSTAP**

**AT20**

**AT150**

**AT200**

**BDB**

**BDBUS**

**BCB**

**KSN**

**KSE**

**S101B**

**FCGLSTAR1E**



# CARDIN TRADE

## SERIE GL



### SPECIFICHE TECNICHE DELL'ATTUATORE

Alimentazione motore	Vac	230
Frequenza	Hz	50
Corrente nominale assorbita	A	1,7
Potenza assorbita	W	360
Intermittenza di lavoro	%	40
Velocità riduttore	giri/min	1,8
Coppia	Nm	530
Temperatura di esercizio	°C	-20°...+55
Grado di protezione	IP	30

### GLSTAR1E - 2E - 2AE

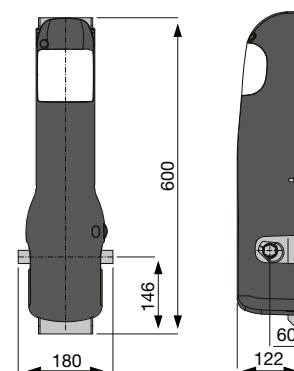

### SPECIFICHE TECNICHE DELLE CENTRALINE

Alimentazione	Vac	230
Corrente nominale assorbita	A	2
Potenza massima assorbita	W	360

### RICEVENTE OPZIONALE

La gamma è predisposta per l'inserimento di una scheda radio ricevente open collector che garantisce la compatibilità con tutte le serie di radiocomandi disponibile nel catalogo Cardin.

GLSTAR1E - GLSTAR2E - GLSTAR2AE

### ESEMPIO D'INSTALLAZIONE

#### LEGENDA

- 1 Motoriduttore
- 2 Fotocellula
- 3 Selettore a chiave
- 4 Costa sensibile antisciacciamento
- 5 Radioshield
- 6 Sblocco a cordino
- 7 Lampeggiatore con antenna
- 8 Interruttore a muro TB - TD
- 9 Scatola di derivazione
- 10 Interruttore onnipolare
- 11 Cavo alimentazione principale 230Vac
- 12 Canalatura per collegamenti a bassa tensione

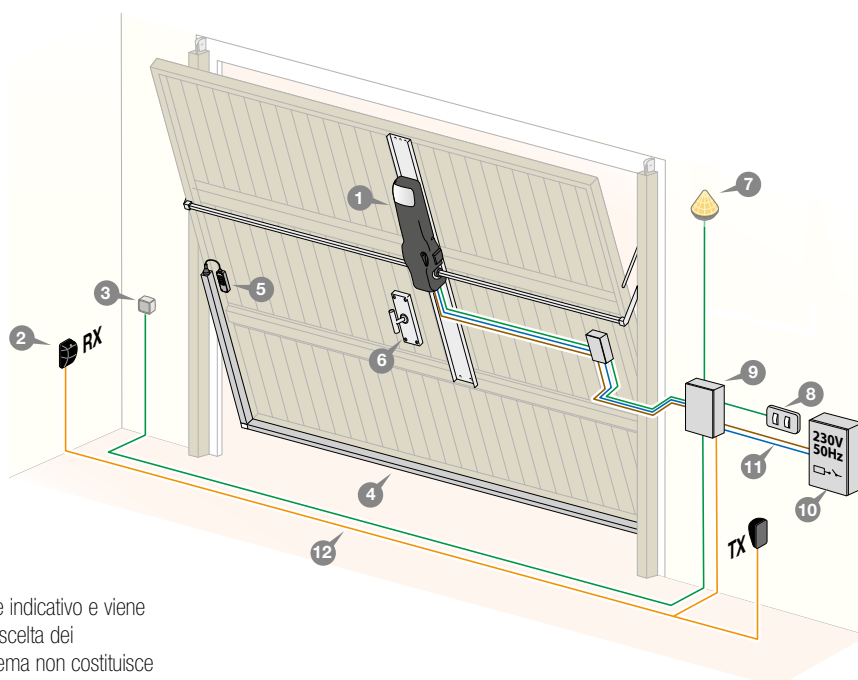

**Attenzione:** Lo schema rappresentato è puramente indicativo e viene fornito come base di lavoro al fine di consentire una scelta dei componenti elettronici Cardin da utilizzare. Detto schema non costituisce pertanto vincolo alcuno per l'esecuzione dell'impianto.



# AUTOMAZIONI A TRAINO PER PORTE SEZIONALI



## CARDIN PRO SERIE GL

L'automazione a traino GL124, si compone di due elementi completi in tutte le loro parti che si assemblano con facile innesto. Un efficiente e robusto propulsore, capace nelle performance, dotato di serie di tutti gli elementi che facilitano l'impiego in qualsiasi condizione di lavoro, si innesta su una solida guida in estruso di alluminio con trasmissione attuata mediante ricircolo di catena a scorrimento protetto. Sulla guida, la testata di aggancio motore e il rinvio a catena sono ottimizzati con elementi strutturali in nylon fibra. Il comando viene dato da una logica evoluta basata su un sistema di controllo dello spostamento dell'anta ad encoder e un processo di programmazione ad autoapprendimento.

Il gruppo adotta un motore in bassa tensione, che interagisce con uno schema cinematico efficiente, protetto da uno speciale elemento parastrappi, che consente di neutralizzare le variazioni e vibrazioni che possono avvenire durante il ciclo di lavoro. L'automazione ha di serie il ricevitore radio, la luce di cortesia e le batterie tampone NiMH che garantiscono all'attuatore le manovre di emergenza in caso di assenza di energia elettrica.

Il programmatore elettronico completamente integrato è alloggiato in un vano protetto che lascia accessibili solo i punti di programmazione, di lettura e di ripristino del circuito (fusibili).

Lo scorrimento del carrello di traino sulla guida è supportato da uno speciale sistema autolubrificante su ruote e lo sblocco manuale, che sgancia il carrello dall'elemento di traino, viene attuato tramite cordino, svincolando il portone dall'automazione. Il riposizionamento del portone interviene in automatico qualora eventi estranei si manifestino sulla corsa dell'anta. Il controllo operato dalla centrale si completa con le sicurezze anti schiacciamento e le funzioni di "soft start" e "soft stop". Inoltre l'elettronica di controllo è dotata di visualizzazione su display di tutte le fasi di programmazione e del conteggio del numero di manovre eseguito dalla macchina.

Guida di scorrimento da ordinare separatamente.



LUCE DI CORTESIA



GUIDA DI TRAINO IN ALLUMINIO



ELETTRONICA INTEGRATA



SETTAGGIO A DIP-SWITCH



AUTOPROGRAMMAZIONE

# CARDIN PRO SERIE GL



## GRUPPO ELETTROMECCANICO AUTOPROGRAMMABILE CON MOTORE 24V

Controllato tramite encoder.

Automazione integrale dotata di programmatore elettronico, modulo radio S449, batterie NiMH e caricabatteria.

Controllo digitale dei tempi di lavoro.

Ingressi di comando: TA, TC e TB.

Ingressi sicurezze: fotocellula, costa (selezionabile contatto N.C. oppure 8,2k $\Omega$ ).

Guida di scorrimento a ricircolo di catena da ordinare separatamente.

**5,7m**  
h-max

**25 m<sup>2</sup>**

Per portoni sezionali:

- altezza max. 2,7m con guida lunghezza 3000mm;
- altezza max. 3,2m con guida lunghezza 3500mm;
- altezza max. 4,2m con guida lunghezza 4500mm;
- altezza max. 5,7m con guida lunghezza 6000mm.

## SCHEDA OPZIONALE AD INNESTO

Funzioni:

- uscite semaforiche per due semafori (rosso, verde);
- uscita contatto puro programmabile impulsivo o permanente (luce di cortesia 100W);
- costa digitale.

## GL124EBSS



## YPR124SCL00



# CARDIN PRO SERIE GL



## GUIDA IN ALLUMINIO

lunghezza 3000mm

GL124S30

lunghezza 3500mm

GL124S35

lunghezza 4500mm

GL124S45

lunghezza 6000mm

GL124S60



## ADATTATORE

Permette di utilizzare l'automazione a traino su porte basculanti a contrappesi.

GLB0



## RINVIO SBLOCCO A CORDINO

lunghezza 2000mm

GL20SB

lunghezza 4000mm

GL20SB4





# CARDIN PRO SERIE GL

## SPECIFICHE TECNICHE DELL'ATTUATORE

		GL124EBSS
Alimentazione motore	Vdc	24
Corrente nominale assorbita	A	3
Potenza assorbita	W	130
Intermittenza di lavoro	%	70
Velocità di trascinamento	m/min	7
Corsa massima	mm	5700
Temperatura di esercizio	°C	-20°...+55
Grado di protezione	IP	40

## SPECIFICHE TECNICHE DELLE CENTRALINE

Alimentazione	Vac	230
Corrente nominale assorbita	A	0,9
Potenza massima assorbita	W	190

## RICEVENTE INCORPORATA

Frequenza di ricezione	MHz	433.92
Canali	N°	4
Funzioni gestibili	N°	2
Codici memorizzabili	N°	300

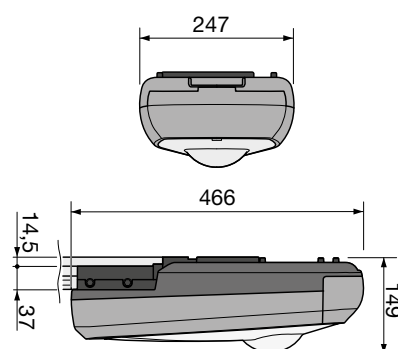

GL124EBSS

## ESEMPIO D'INSTALLAZIONE

### LEGENDA

- 1 Motoriduttore con centrale incorporata
- 2 Fotocellula
- 3 Selettore a chiave
- 4 Costa sensibile antischacciamento
- 5 Sblocco
- 6 Lampeggiatore esterno
- 7 Antenna esterna
- 8 Interruttore a muro TB - TD
- 9 Scatola di derivazione
- 10 Interruttore onnipolare
- 11 Cavo alimentazione principale 230Vac
- 12 Canalatura per collegamenti a bassa tensione

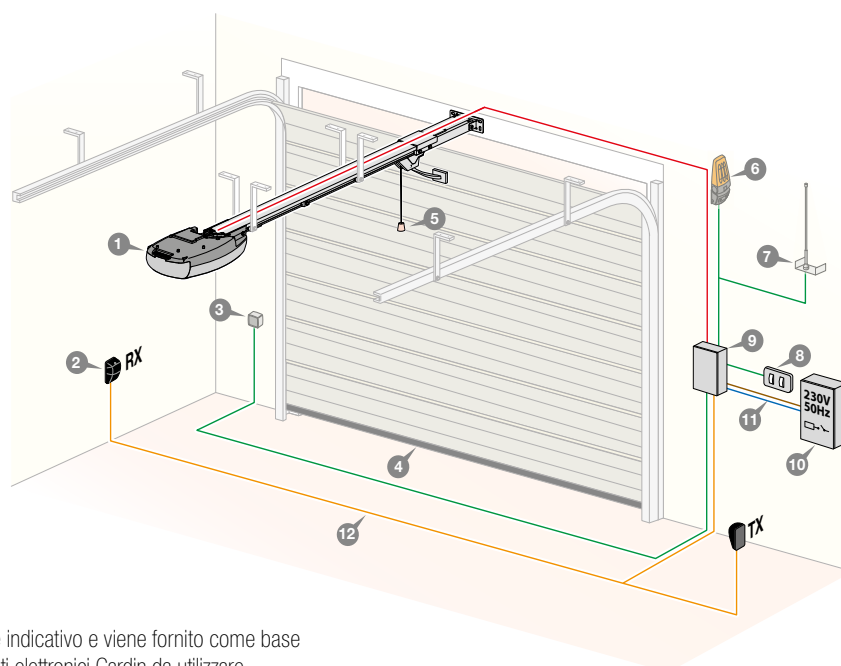

**Attenzione:** Lo schema rappresentato è puramente indicativo e viene fornito come base di lavoro al fine di consentire una scelta dei componenti elettronici Cardin da utilizzare. Detto schema non costituisce pertanto vincolo alcuno per l'esecuzione dell'impianto.

# AUTOMAZIONI A TRAINO PER PORTE SEZIONALI



(opzionale)

## CARDIN TRADE SERIE GLZEN

Automazione a traino a uso residenziale per porte sezionali e basculanti fino a 12m<sup>2</sup>. Un efficiente e robusto propulsore a 24V con centrale incorporato, dotato di serie di tutti gli elementi che facilitano l'impiego in qualsiasi condizione di lavoro, si innesta su una solida guida in acciaio con trasmissione attuata mediante ricircolo di cinghia a scorrimento protetto disponibili in varie lunghezze.

Il comando viene dato da una logica evoluta basata su un sistema di controllo dello spostamento dell'anta ad encoder con rallentamento in apertura e chiusura. Il sistema si avvale di programmazione ad autoapprendimento e configurazione delle funzioni tramite dip-switch.

L'automazione ha di serie la luce di cortesia e un ingresso specifico per il bordo di sicurezza tipo 8K2.

Lo sblocco manuale, che sgancia il carrello dall'elemento di traino, viene attuato tramite cordino, svincolando il portone dall'automazione. Il riposizionamento del portone interviene in automatico qualora eventi estranei si manifestino sulla corsa dell'anta. Il controllo operato dalla centrale si completa con le sicurezze anti schiacciamento e le funzioni di "soft start" e "soft stop".

Tutti i prodotti della serie sono stati progettati e realizzati secondo le normative di sicurezza vigenti e sono predisposti per il funzionamento automatico, semiautomatico e con comando a distanza.

### Open collector

L'automazione è predisposta per l'inserimento di una scheda radio ricevente open collector che garantisce la compatibilità con tutte le serie di radiocomandi disponibile nel catalogo Cardin.

Guida di scorrimento da ordinare separatamente.



SBLOCCO MANUALE A CORDINO



ROBUSTO GUSCIO PROTETTIVO



ILLUMINAZIONE A LED



GUIDA A CINGHIA



ELETTRONICA INTEGRATA



# CARDIN TRADE SERIE GL

## GRUPPO ELETTROMECCANICO AUTOBLOCCANTE

per uso residenziale, con motore 24V, encoder e programmatore elettronico con luce di cortesia a LED.

Forza di trazione massima 600N.

3,9m  
h-max

9 m<sup>2</sup>

### GLZEN60E



## GRUPPO ELETTROMECCANICO AUTOBLOCCANTE

per uso residenziale, con motore 24V, encoder e programmatore elettronico con luce di cortesia a LED.

Forza di trazione massima 1000N.

3,9m  
h-max

12 m<sup>2</sup>

### GLZEN100E



## GUIDE

Guida unica premontata con cinghia e accessori.  
(lunghezza 3200mm)

Guida modulare in 2 pezzi con cinghia ed accessori premontati.  
(lunghezza 1600mm - 1600mm)

Guida modulare in 3 pezzi con cinghia ed accessori premontati.  
(lunghezza 1600mm - 1600mm - 1060mm)

### ZENGB1U

### ZENGB2U

### ZENGB4U



ZENGB1U



ZENGB2U

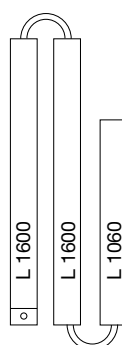

ZENGB4U



# CARDIN TRADE SERIE GL



## KIT SBLOCCO A CORDINO

con serratura personalizzata per porte sezionali o basculanti.

KSN



## ADATTATORE

Permette di utilizzare l'automazione a traino su porte basculanti a contrappesi.

GLB0



## KIT STAFFE DI FISSAGGIO

ZEN ST2



## STAFFA MAGGIORATA

Staffa di aggancio maggiorata per porte pesanti.

SUPZEN



## KIT CARICABATTERIA + BATTERIE NiMH

Permette il funzionamento dei programmatori 24V anche in assenza di rete.

KBNiMH-T2



## KIT ALIMENTAZIONE

Pannelli solari applicabile a tutte le automazioni a 24Vdc.

SUNPOWER



# CARDIN TRADE

## SERIE GL



### SPECIFICHE TECNICHE DELL'ATTUATORE

		GLZEN60E	GLZEN100E
Alimentazione motore	Vdc	24	24
Corrente nominale assorbita	A	4	5
Potenza assorbita	W	100	130
Intermittenza di lavoro	%	60	60
Velocità di traslazione	m/min	9	9
Forza di spinta	N	600	1000
Corsa max.	mm	3900	3900
Temperatura di esercizio	°C	-20°...+55	-20°...+55
Grado di protezione	IP	30	30

### SPECIFICHE TECNICHE DELLE CENTRALINE

		GLZEN60E	GLZEN100E
Alimentazione	Vdc	24	24
Corrente nominale assorbita	A	4	4
Potenza massima assorbita	W	230	260

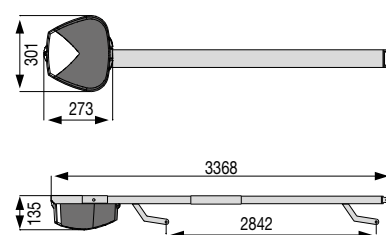

GLZEN60E - GLZEN100E

### RICEVENTE OPZIONALE

La gamma è predisposta per l'inserimento di una scheda radio ricevente open collector che garantisce la compatibilità con tutte le serie di radiocomandi disponibile nel catalogo Cardin.

### ESEMPIO D'INSTALLAZIONE

#### LEGENDA

- 1 Motoriduttore con centrale incorporata
- 2 Fotocellula
- 3 Selettore a chiave
- 4 Costa sensibile antisciacciamento
- 5 Sblocco
- 6 Lampeggiatore esterno con antenna
- 7 Interruttore a muro TB - TD
- 8 Scatola di derivazione
- 9 Interruttore onnipolare
- 10 Cavo alimentazione principale 230Vac
- 11 Canalatura per collegamenti a bassa tensione
- 12 Sun Power
- 13 Pannelli fotovoltaici

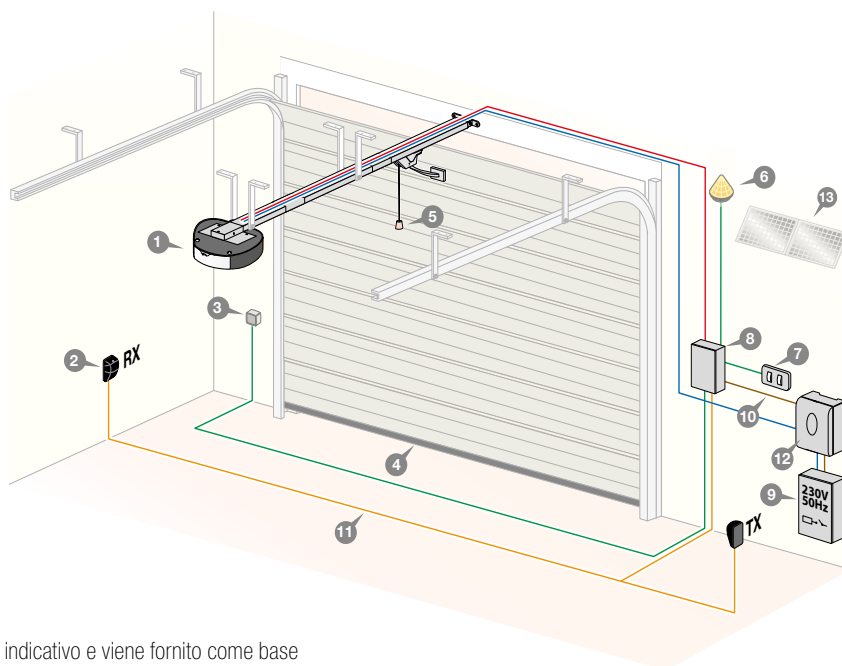

**Attenzione:** Lo schema rappresentato è puramente indicativo e viene fornito come base di lavoro al fine di consentire una scelta dei componenti elettronici Cardin da utilizzare. Detto schema non costituisce pertanto vincolo alcuno per l'esecuzione dell'impianto.

# AUTOMAZIONI PER SERRANDE E PORTE GARAGE AVVOLGIBILI

CARDIN TRADE RL



138





# AUTOMAZIONI PER SERRANDE E PORTE GARAGE AVVOLGIBILI



230V

## CARDIN TRADE SERIE RL

Automatismo a 230V per serrande, saracinesche e porte da garage avvolgibili con motoriduttore e corona realizzati in lega di alluminio. Disponibile in versione reversibile ed autobloccante con elettrofreno. Il motoriduttore scomponibile è rapido e facile da installare anche su impianti già esistenti senza dover smontare l'albero della serranda e il portamolla.

La versione reversibile è ideale per porte di garage con chiusura a chiave, mentre la versione irreversibile con elettrofreno e sblocco a cordino, permette l'installazione su impianti senza le chiusure tradizionali, quali serratura a chiave, sbarre, lucchetti, elettroserrature, ecc.

Sono disponibile un'ampia gamma di programmatori e selettori per il comando e controllo, manuale, automatico e semiautomatico dei motori della serie RL.



GRUPPO ELETTROFRENO DI SERIE  
CRL170E - CRL180E - CRL360DE



CORONA IN ALLUMINIO  
MONTATA SU CUSCINETTO



FINECORSA DI APERTURA E  
CHIUSURA INTEGRATI

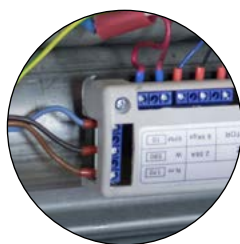

COLLEGAMENTI ELETTRICI  
RAPIDI ED INTUITIVI



SBLOCCO A CORDINO DI SERIE  
CRL170E - CRL180E - CRL360DE



# CARDIN TRADE SERIE RL



## MOTORIDUTTORE REVERSIBILE PER SERRANDE

Motore elettrico alimentato a 230V con una potenza di sollevamento di 180kg. Obbligatoria l'elettroserratura per garantire il blocco della serranda in chiusura.

Affidabile e preciso, grazie ai finecorsa integrati, si applica a tutte le serrande con diametro albero di 60mm o 48mm e con corone da 200mm e 220mm.

Altezza massima della serranda 6m.

### CRL 170

180  
kg

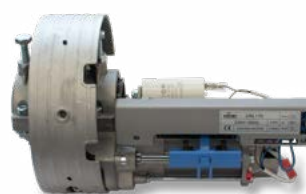

## MOTORIDUTTORE AUTOBLOCCANTE PER SERRANDE

Motore elettrico alimentato a 230V con una potenza di sollevamento di 180kg.

Affidabile e preciso, grazie ai finecorsa integrati e al gruppo elettrofreno di serie, si applica a tutte le serrande con diametro albero di 60mm o 48mm e con corone da 200mm e 220mm.

Altezza massima della serranda 6m.

### CRL 170 E

180  
kg



## MOTORIDUTTORE AUTOBLOCCANTE PER SERRANDE

Motore elettrico alimentato a 230V con una potenza di sollevamento di 180kg.

Affidabile e preciso, grazie ai finecorsa integrati e al gruppo elettrofreno di serie, si applica a tutte le serrande con diametro albero di 76mm e con corone da 240mm. Altezza massima della serranda 6m.

### CRL 180 E

180  
kg



## MOTORIDUTTORE AUTOBLOCCANTE PER SERRANDE

Due motori elettrici alimentati a 230V e una potenza di sollevamento di 360kg.

Affidabile e preciso, grazie ai finecorsa integrati e al gruppo elettrofreno di serie, si applica a tutte le serrande con diametro albero di 76mm, si adatta a corone da 240mm.

Altezza massima della serranda 6m.

### CRL 360 DE

360  
kg





# CARDIN TRADE

## SERIE RL



### PROGRAMMATORE ELETTRONICO DI COMANDO PER UN MOTORE 230V

Centrale di comando per serrande motorizzate max. 1300W. Ideale per motori tubolari o motori per serrande con regolazione della forza del motore, uscita lampeggiante 24V configurabile a luce fissa o lampeggiante e luce di cortesia 230V.

Grado di protezione IP55.

Dimensioni di ingombro 135 x 175 x 85

### PROGRAMMATORE ELETTRONICO DI COMANDO PER UN MOTORE 230V

Centrale di comando per serrande motorizzate max. 1300W. Versione base fornito con scheda radio ricevente RSQ5040C2 integrata.

Grado di protezione IP55.

Dimensioni di ingombro 135 x 175 x 85

### SCHEDA DI COMANDO PER UN MOTORE 230V

Centrale di comando per tapparelle e serrande in modalità "Uomo presente".

Grado di protezione IP55.

Dimensioni di ingombro 58 x 125 x 84

### RADIOPROGRAMMATORE PER SERRANDE, TENDE E TAPPARELLE (230V-1000W)

Logica di controllo per un motore monofase con ricevitore integrato e programmazione dei tempi di lavoro. Trova il suo miglior utilizzo nel comando di motori tubolari per serrande, tende e tapparelle.

Ingressi per un comando TA e TC via filo. Funzionamento uomo presente in apertura/chiusura o solo chiusura.

### RADIOPROGRAMMATORE PER SERRANDE (230V-630W)

Logica di controllo per un motore monofase con ricevitore integrato. Permette di alimentare una coppia di fotocellule Cardin e di memorizzare fino a 1000 trasmettitori.

Contenitore da esterno in ABS - IP55.

Dimensioni di ingombro 139 x 115 x 44.

### SELETTORE A CHIAVE A SUPERFICIE IN ALLUMINIO

Selettore a chiave per l'attuazione a uomo presente in postazione fissa di sistemi d'automazione di serrande e garage.

Contenitore in alluminio pressofuso da esterno - IP55.

### BLINDINO IN ALLUMINIO CON PULSANTE E LEVA DI SBLOCCO

Selettore a chiave e sblocco a leva per l'attuazione a uomo presente in postazione fissa di sistemi d'automazione di serrande e garage.

Blindino in alluminio pressofuso da esterno - IP55.

### SELETTORE A CHIAVE A SUPERFICIE IN ALLUMINIO

Selettore a chiave per l'attuazione a uomo presente in postazione fissa di sistemi d'automazione di serrande e garage. Sistema antiscasso di facile installazione e semplice uso. Contenitore in alluminio pressofuso da esterno, con frontalino in materiale plastico antiurto - IP55.

### T21X



### T21B



### T1



### RPQ504T10

### RPQ508T10

Contenitore per applicazioni interne IP20.  
Dimensioni di ingombro 106 x 36 x 21.



### RPQ504

### RPQ508



### SELRL1C

Tensione max. applicabile 30Vac-dc.  
Corrente max. applicabile 2A.  
Funzione: apre-chiude.  
Dimensioni di ingombro 79 x 72 x 44.



### SELRL3C

Tensione max. applicabile 30Vac-dc.  
Corrente max. applicabile 2A.  
Funzione: apre-chiude.  
Lever di sblocco  
Dimensioni di ingombro 145 x 79 x 50.



### SELMEC/E1

Tensione max. applicabile 30Vac-dc.  
Corrente max. applicabile 2A.  
Funzione: apre-chiude.  
Dimensioni di ingombro 35 x 70 x 70.



# CARDIN TRADE SERIE RL



## DIMENSIONI D'INGOMBRO

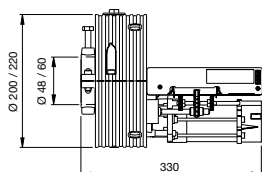

CRL 170

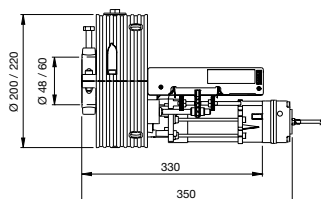

CRL 170 E

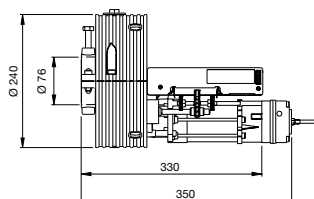

CRL 180 E

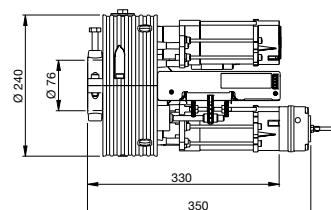

CRL 360 DE

## SPECIFICHE TECNICHE DELL'ATTUATORE

		CRL170	CRL170E	CRL180E	CRL360DE
Alimentazione	Vac	230	230	230	230
Frequenza	Hz	50 / 60	50 / 60	50 / 60	50 / 60
Corrente nominale assorbita	A	2,56	2,56	2,85	5,61
Potenza assorbita	W	590	590	650	1290
Coppia	Nm	180	180	210	360
Velocità riduttore	giri/min	10	10	9,5	9,5
Albero	mm	48 / 60	48 / 60	Ø 76	Ø 76
Corona	mm	200 / 220	200 / 220	Ø 240	Ø 240
Peso	kg	8,5	9,5	10	14
Altezza massima serrande	m	6	6	6	6

## ESEMPIO D'INSTALLAZIONE

### LEGENDA

- 1 Motoriduttore
- 2 Fotocellula
- 3 Interruttore a muro TA - TC / sblocco a cordino
- 4 Lampeggiatore esterno con antenna
- 5 Programmatore
- 6 Cavo alimentazione principale 230Vac
- 7 Interruttore onnipolare con apertura contatti min. 3 mm
- 8 Canalatura per collegamenti a bassa tensione
- 9 Struttura serrande

**Attenzione:** Lo schema rappresentato è puramente indicativo e viene fornito come base di lavoro al fine di consentire una scelta dei componenti elettronici Cardin da utilizzare. Detto schema non costituisce pertanto vincolo alcuno per l'esecuzione dell'impianto.

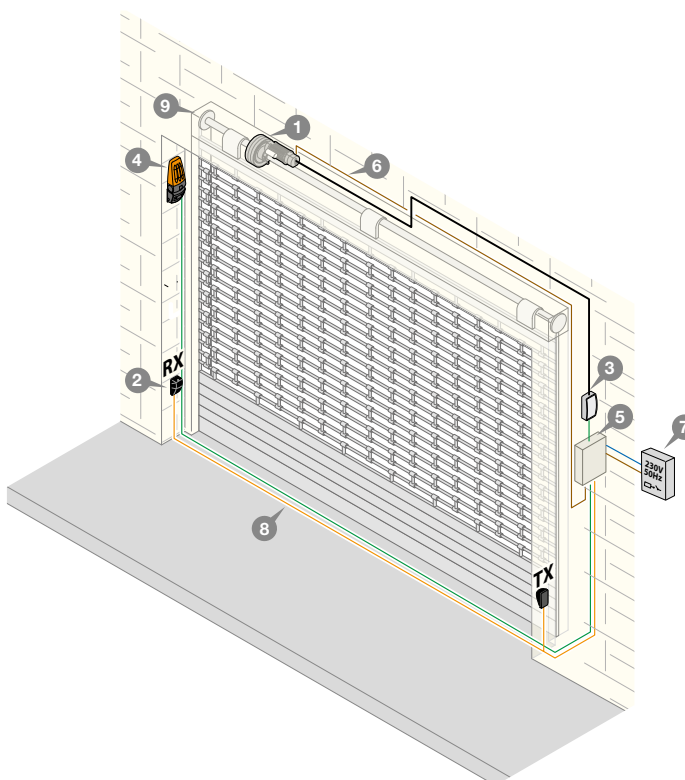



# AUTOMAZIONI PER BARRIERE STRADALI E SALVAPARCHEGGIO

GUIDA RAPIDA  
ALLA SCELTA

---

144

CARDIN PRO EL



AUTOMAZIONI PER BARRIERE STRADALI

---

146

CARDIN TRADE EL



AUTOMAZIONI PER BARRIERE STRADALI

---

152

CARDIN PRO PL



SALVAPARCHEGGI ELETTROMECCANICI

156



# EL

AUTOMAZIONI PER  
BARRIERE STRADALI



# CARDIN PRO

3-5m  
3-4s



ELDOMSDG

6-8m  
6-12s



ELDOMLDG



# PL

SALVAPARCHEGGI  
ELETTROMECCANICI



# CARDIN PRO

8s



PARKSUN - PARKSUN-S

8s



PARKLINE



**EL**

AUTOMAZIONI PER  
BARRIERE STRADALI

(opzionale)



24V



PRG



**CARDIN TRADE**

3m 1,8 s

3-4m 2,5 s

5-6m 7 s



ELSNAP-RAPID



ELSNAPS



ELSNAPL



**EL**

AUTOMAZIONI PER  
BARRIERE STRADALI

(opzionale)



24V



**CARDIN TRADE**

4m 6 s



EL RAP4E





# AUTOMAZIONI PER BARRIERE STRADALI



## CARDIN PRO SERIE EL

Compatibile con il sistema di scambio dati tra dispositivi digitali (smartphone, tablet, ecc.) e le centrali elettroniche multifunzionali Cardin.



Vedi sezione INTERFACCIA PROGRAMMATTORI 24V pag. 186

Il nuovo modello di automazione per barriere stradali ELDOM, è dotato di motore alimentato a 24Vdc ed è predisposto per il funzionamento con l'applicazione di aste da 3, 4 o 5 metri (ELDOMS), 6, 7 o 8 metri (ELDOML). La barriera stradale è realizzata in lamiera (passivazione cataforesi + verniciatura a polvere) e offre la massima garanzia di inalterabilità nel tempo anche in ambienti dove siano presenti elementi corrosivi come salsedine o fumi. Tutte le apparecchiature sono alloggiare e protette all'interno dell'armadio dotato di un ampio portello di ispezione estraibile con chiusura a chiave. La parte meccanica è montata su un robusto telaio d'acciaio, costituita essenzialmente da un motoriduttore a doppia riduzione ad alta efficienza ed un bilanciamento (regolabile) a molla. La centrale elettronica, completa di caricabatteria e batterie NiMH, è fissata all'interno dell'armadio e protetta da un contenitore antiacqua. Il programmatore garantisce il controllo della posizione dell'asta tramite encoder con programmazione ad autoapprendimento con riposizionamento automatico. Il controllo operato dalla centrale si completa con le sicurezze antischiacciamento e le funzioni di "soft start" e "soft stop". Inoltre l'elettronica di controllo è dotata di un display LCD grafico (128 x 128 pixel) retroilluminato in sei lingue diverse che consente la visualizzazione, tramite menù, di tutte le funzioni in atto, il numero di manovre e l'impostazione rapida dei parametri del sistema tra i quali la modalità del tasto dinamico, richiusura automatica, prelampeggio e regolazione dei rallentamenti sia in apertura che in chiusura. È possibile impostare 10 eventi (visualizzati su display), grazie alla presenza del real-time clock, in modo da regolare aperture e chiusure in diverse ore del giorno tenendo conto di 3 fasce settimanali; gli eventi si possono abilitare/disabilitare oltre che dal menù anche da un canale radio. Compatibile con il sistema INTPRG-3G/WF che permette il controllo e la programmazione dei parametri di sistema da postazioni remote. È possibile sincronizzare due barriere per installazioni contrapposte, tramite un collegamento via filo, utilizzando i moduli Cardin MODCA.

### Aste

L'automazione monta una speciale asta in alluminio con protezione antiurto in gomma, che può essere fornita in versione da 3,4,5,6,7 o 8 metri. L'asta, da ordinare separatamente, è predisposta per l'applicazione di uno speciale sistema di segnalazione luminosa a led con lampeggio variabile che evidenzia la sua posizione, in tutti i momenti della corsa. L'asta è dotata di sistemi di fissaggio e cablaggi ad innesto rapido, che permettono una rapida sostituzione in caso di necessità.

È disponibile anche una speciale asta snodata in alluminio con protezione antiurto in gomma. L'asta è composta da due pezzi per una lunghezza totale di 3m. Lo snodo in alluminio pressofuso, che ne limita notevolmente l'altezza in apertura, la rende particolarmente adatta nell'utilizzo in parcheggi sotterranei.



ASTA SNODATA IN ALLUMINIO  
VERNICIATO A POLVERE



PORTA ASTA REGOLABILE  
DX - SX

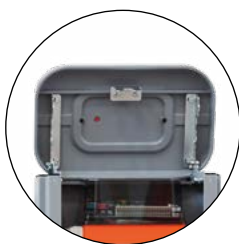

PORTELLO DI ISPEZIONE  
ESTRAIBILE CON CHIUSURA  
A CHIAVE ELDOMSDG



BILANCIAMENTO RINFORZATO E  
MOTORIDUTTORE PERSONALIZZATO  
PER ASTA 3,4,5 METRI ELDOMSDG



AUTOPROGRAMMABILE TRAMITE  
DISPLAY LCD GRAFICO

# CARDIN PRO SERIE EL



## AUTOMAZIONI AUTOPROGRAMMABILI PER BARRIERE CON MOTORE 24V

Movimento controllato tramite encoder.

Corpo barriera con chiusura a chiave, completa di braccio porta asta con lampeggiatore a led incorporato sulla testa della struttura e sblocco meccanico accessibile dall'esterno con chiave.

Automazione integrale dotata di programmatore elettronico a display grafico LCD, ricevitore radio multi-decodifica S449-S486-S504-S508, 433MHz / 868,3MHz FM, batterie NIMH e caricabatteria.

Il ricevitore radio S504 - S508 con un elevato grado di sicurezza garantita dalla crittografia di 128 bit consente l'abilitazione da remoto grazie alla tecnologia RFID presente sui trasmettitori e all'utilizzo della base di programmazione codici PGBASE500.

Il corpo barriera stradale realizzata in lamiera verniciata a polvere è disponibile in grigio scuro Slate grey RAL7015.

Asta da 3m, 4m, 5m e molla di bilanciamento da ordinare separatamente.



## ELDOMSDG



Slate grey  
RAL7015

## AUTOMAZIONI AUTOPROGRAMMABILI PER BARRIERE CON MOTORE 24V

Movimento controllato tramite encoder.

Corpo barriera con chiusura a chiave, completa di braccio porta asta con lampeggiatore a led incorporato sulla testa della struttura e sblocco meccanico accessibile dall'esterno con chiave.

Automazione integrale dotata di programmatore elettronico a display grafico LCD, ricevitore radio multi-decodifica S449-S486-S504-S508, 433MHz / 868,3MHz FM, batterie NIMH e caricabatteria.

Il ricevitore radio S504 - S508 con un elevato grado di sicurezza garantita dalla crittografia di 128 bit consente l'abilitazione da remoto grazie alla tecnologia RFID presente sui trasmettitori e all'utilizzo della base di programmazione codici PGBASE500.

Il corpo barriera stradale realizzata in lamiera verniciata a polvere è disponibile in grigio scuro Slate grey RAL7015.

Asta da 6m, 7m, 8m e molla molla di bilanciamento da ordinare separatamente.



## ELDOMLDG



Slate grey  
RAL7015

## CONTROPIASTRA DI FISSAGGIO

Controbasse per la predisposizione al fissaggio a terra della barriera. Questo accessorio permette all'installatore di predisporre un basamento in cemento con relativi fissaggi e passaggio cavi per l'installazione della barriera ELDOM in un momento successivo.

## BASEDOMS

## BASEDOML



# CARDIN PRO SERIE EL



## ASTE IN ALLUMINIO VERNICIATO A POLVERE

L'automazione monta una speciale asta in alluminio da 3 a 8 metri predisposta per l'applicazione di uno speciale sistema di segnalazione luminosa a led con lampeggio variabile. È disponibile anche una speciale asta snodata composta da due pezzi per una lunghezza totale di 3 metri.

## ASTE PER IL CORPO BARRIERA ELDOMSDG

ASTA LUNGHEZZA 3m		DOM3
ASTA LUNGHEZZA 4m		DOM4
ASTA LUNGHEZZA 5m		DOM5
ASTA SNODATA LUNGHEZZA 3m		DOM3AS



## ASTE PER IL CORPO BARRIERA ELDOMLDG

Le aste segnalate dalla lettera 'J' nei codici sono configurazioni speciali formate da pezzi multipli più giunzioni. Il codice **DOM8J**, ad esempio, è formato da due aste da 4 metri ed una giunzione celata. Consultare la tabella sottostante per la configurazione delle aste da 6, 7 e 8 m.

ASTA LUNGHEZZA 6m		DOM6J
ASTA LUNGHEZZA 7m		DOM7J
ASTA LUNGHEZZA 8m		DOM8J



## DISPOSITIVI DI SICUREZZA PER ASTE

Sistema di antisfondamento con ralle e viti di sicurezza in plastica che protegge l'asta DOM3 da urti accidentali.

DOMAC



## LUCI A LED

Sistema di segnalazione luminosa a led in bobina (da usare esclusivamente con profili Cardin in gomma arancione).

STRISCIA DI LUCI LED 3m		LED DOM3
STRISCIA DI LUCI LED 4m		LED DOM4
STRISCIA DI LUCI LED 5m		LED DOM5
STRISCIA DI LUCI LED 6m		LED DOM6
STRISCIA DI LUCI LED 7m		LED DOM7
STRISCIA DI LUCI LED 8m		LED DOM8



## MOLLE PER BARRIERE ELDOM

Per la configurazione della molla in base alla lunghezza e al peso dell'asta segue la tabella sottostante. Il tipo e il numero di molle rimane uguale anche con l'aggiunta di qualsiasi accessorio Cardin (ELUFS1, ELUFS1-ML, ELUMS1, ELSRS ecc.).



Corpo barriera	Aste	Codice molla	Colore molla	N° di molle
ELDOMSDG	DOM3AS + CUSTOM (misura inferiore di 3 metri)	SP-YE	Giallo	1
	DOM3 (3 metri)	SP-GR	Verde	1
	DOM4 (4 metri)	SP-GR	Verde	1
	DOM5 (5 metri)	SP-BR	Marrone	1
ELDOMLDG	DOM6J (2 aste da 3 metri)	SP-BL	Blu	1
	DOM7J (1 asta da 4 metri + 1 asta da 3 metri)	SP-2BR	Marrone	2
	DOM8J (2 aste da 4 metri)	SP-2OR	Arancione	2

# CARDIN PRO SERIE EL



## SUPPORTI PER ASTE

**APPOGGIO FISSO IN ALLUMINIO (H 910mm)**

 **ELUFS1**

**APPOGGIO FISSO IN ALLUMINIO (H 910mm)  
CON VENTOSA ELETTONICA**

 **ELUFS1-ML**

**APPOGGIO MOBILE (H 1200mm)**

 **ELUMS1**



**RASTRELLIERA IN ALLUMINIO (L 2000 x H 610mm)**

 **ELSRA**

**RASTRELLIERA IN PLASTICA (L 2000 x H 610mm)**

 **ELSR5**



## BOX ACCESSORIO

con barre DIN e piastre di fissaggio.

 **BOXDOM**



**STRISCE ADESIVE CATARIFRANGENTI PER ELDOMS (3000 x 50mm)**

 **ELREF3**

**STRISCE ADESIVE CATARIFRANGENTI PER ELDOMS (4000 x 50mm)**

 **ELREF4**

**STRISCE ADESIVE CATARIFRANGENTI PER ELDOMS (5000 x 50mm)**

 **ELREF5**



Nota:

Per l'asta da **6 metri** serve due pezzi di **ELREF3**

Per l'asta da **7 metri** serve un pezzo di **ELREF3** + un pezzo **ELREF4**

Per l'asta da **8 metri** serve due pezzi di **ELREF4**

**STRISCE ADESIVE CATARIFRANGENTI (250 x 50mm)**

Confezione da 12 pezzi.

 **ELSRE**



## MODULO DI SCAMBIO VIA CAVO

Il modulo permette lo scambio di informazioni via filo tra la centralina dei motori e l'interfaccia Cardin 3G/WF ed il collegamento via filo per la funzione master/slave di due motori.

 **MODCA**



## MODULO BLUETOOTH

Il modulo permette lo scambio di informazioni tramite Bluetooth tra la centralina dei motori e l'interfaccia Cardin 3G/WF oppure direttamente tra le centraline e le app CRD ONE e CRD TWO.

 **MODBT**



# CARDIN PRO SERIE EL



## DIMENSIONI D'INGOMBRO

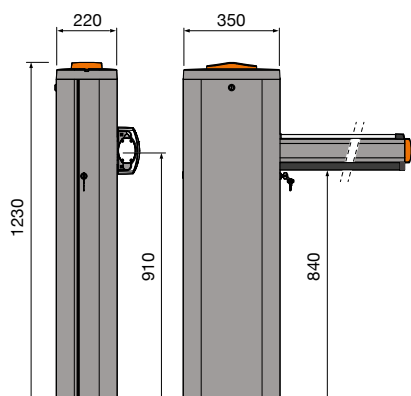

**ELDOMSDG**

### DATI TECNICI ASTE PER ELDOMSDG

<b>DOM3</b>	<b>3m bianco RAL9010</b>	
<b>DOM4</b>	<b>4m bianco RAL9010</b>	
<b>DOM5</b>	<b>5m bianco RAL9010</b>	
<b>DOM3AS</b>	<b>3m bianco RAL9010</b>	

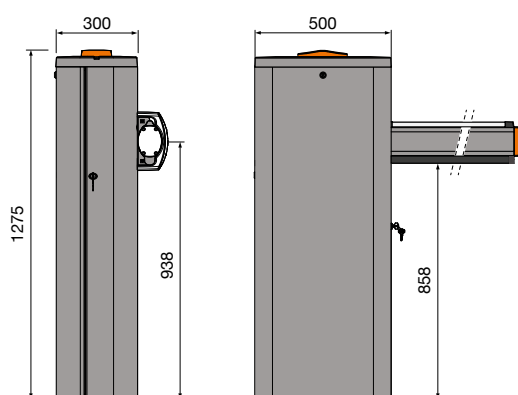

**ELDOMLDG**

### DATI TECNICI ASTE PER ELDOMLDG

<b>DOM6J</b>	<b>6m bianco RAL9010</b>	
<b>DOM7J</b>	<b>7m bianco RAL9010</b>	
<b>DOM8J</b>	<b>8m bianco RAL9010</b>	

# CARDIN PRO SERIE EL



## CARATTERISTICHE GENERALI

		ELDOMS (3-5m)	ELDOML (6m-8m)
Alimentazione rete	Vac	230	230
Corrente nominale assorbita	A	0,9	0,9
Potenza assorbita	W	250	250
Intermittenza di lavoro	%	90	90
Velocità riduttore	giri/min	6	6
Tempo di apertura 90°	s	3...4	6...12
Apertura varco passaggio (75°)	s	2	4
Coppia	Nm	180	180
Temperatura di esercizio	°C	-20°...+55	-20°...+55
Grado di protezione	IP	54	54

## DATI MOTORE

Alimentazione	Vdc	24	24
Corrente nominale assorbita	A	3	3
Potenza massima assorbita	W	120	120

## RICEVENTE INCORPORATA

Frequenza di ricezione	MHz	433.92/868,3	433.92/868,3
Canali / funzioni gestibili	N°	4 / 8	4 / 8
Codici memorizzabili	N°	300 / 1000	300 / 1000

## BATTERIA DEDICATA

Modello		NiMH	NiMH
---------	--	------	------

## ESEMPIO D'INSTALLAZIONE

### LEGENDA

- 1 Barriera
- 2 Selettore a chiave
- 3 Fotocellule
- 4 Interruttore onnipolare
- 5 Sensore magnetico
- 6 Asta standard
- 7 Lampeggiante
- 8 Programmatore elettronico
- 9 Appoggio fisso
- 10 Profilo in gomma

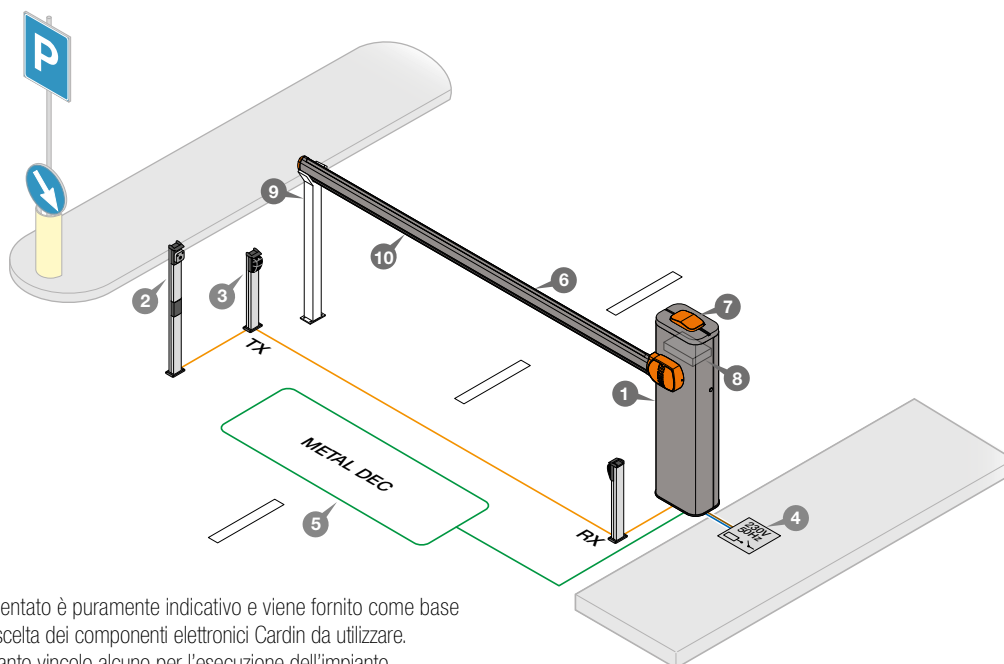

**Attenzione:** Lo schema rappresentato è puramente indicativo e viene fornito come base di lavoro al fine di consentire una scelta dei componenti elettronici Cardin da utilizzare. Detto schema non costituisce pertanto vincolo alcuno per l'esecuzione dell'impianto.





# AUTOMAZIONI PER BARRIERE STRADALI



## CARDIN TRADE SERIE EL

Barriere con motoriduttore elettromeccanico potenziato e alimentato a 24V, studiata per controllare accessi fino a 6m con movimenti fluidi e veloci dell'asta.

La struttura lineare ed auto-portante del corpo centrale, costituita da pannelli di robusto acciaio trattato e verniciato con due diverse finiture, rende la barriera SNAP un oggetto che si integra perfettamente con le più moderne architetture ed arredi urbani e, nello stesso tempo, ne migliora l'affidabilità e la durata nel tempo.

Diverse le funzioni da evidenziare nell'elettronica di controllo SN24 a partire dalla gestione progressiva e calibrata della potenza del motore con possibilità di regolare la velocità di manovra, la funzione "master/slave" per sincronizzare due barriere contrapposte, la diagnostica interna con segnalazione dei principali errori e i diversi ingressi per accessori di sicurezza e comando.

Il programmatore garantisce il controllo della posizione dell'asta tramite encoder con programmazione ad autoapprendimento con riposizionamento automatico. Il controllo operato dalla centrale si completa con le sicurezze antischiacciamento e le funzioni di "soft start" e "soft stop".

I tempi di posa e la programmazione sono semplici e veloci, la centrale è posizionata nella parte alta della struttura per una maggior praticità.

Le barriere, predisposte per l'inserimento di batterie in tampone, possono funzionare con SUN POWER per applicazioni isolate dove non arriva la rete elettrica o per abbattere i costi energetici.

### Open collector

La gamma è predisposta per l'inserimento di una scheda radio ricevente open collector che garantisce la compatibilità con tutte le serie di radiocomandi disponibile nel catalogo Cardin.



CALOTTA CON LAMPEGGIATORE  
MOVIMENTO ASTA A LED

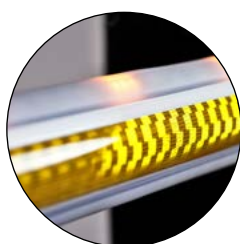

ASTA CON LAMPEGGIATORE A LED



SBLOCCO MANUALE ESTERNO A  
BRUGOLA



PROGRAMMATORE ELETTRONICO  
INTEGRATO



ROBUSTO RIDUTTORE BILANCIATO  
A MOLLA

# CARDIN TRADE

## SERIE EL



### AUTOMAZIONE AUTOPROGRAMMABILE PER BARRIERE CON MOTORE 24V

Movimento controllato tramite encoder.

Corpo barriera ad uso intensivo, veloce in apertura, progettata per durare nel tempo, completa di braccio porta asta, lampeggiatore a led incorporato sulla testa della struttura e sblocco meccanico esterno a brugola.

Possibilità di collegare due barriere in configurazione Master e Slave per automazioni con aste contrapposte.

Molla di bilanciamento inclusa. Asta da ordinare separatamente.



### AUTOMAZIONE AUTOPROGRAMMABILE PER BARRIERE CON MOTORE 24V

Movimento controllato tramite encoder.

Corpo barriera ad uso intensivo, veloce in apertura, progettata per durare nel tempo, completa di braccio porta asta, lampeggiatore a led incorporato sulla testa della struttura e sblocco meccanico esterno a brugola.

Possibilità di collegare due barriere in configurazione Master e Slave per automazioni con aste contrapposte.

Aste e molla di bilanciamento da ordinare separatamente (vedi "Limiti di impiego" a pagina 156).



### AUTOMAZIONE AUTOPROGRAMMABILE PER BARRIERE CON MOTORE 24V

Movimento controllato tramite encoder.

Corpo barriera robusta ad uso intensivo, progettata per durare nel tempo, completa di braccio porta asta, lampeggiatore a led incorporato sulla testa della struttura e sblocco meccanico esterno a brugola.

Possibilità di collegare due barriere in configurazione Master e Slave per automazioni con aste contrapposte.

Molla di bilanciamento da ordinare separatamente (vedi "Limiti di impiego" a pagina 156).



### ELSNAP-RAPID



### ELSNAPS



### ELSNAPL



# CARDIN TRADE

## SERIE EL



### ASTE

Asta rigida in alluminio verniciata bianca L 3,25m Ø70mm.  
Completa di tappi e profili in gomma.

Asta rigida in alluminio verniciata bianca L 4,25m Ø70mm.  
Completa di tappi e profili in gomma.

Asta rigida in alluminio verniciata bianca L 5,25m Ø70mm.  
Completa di tappi e profili in gomma.

Asta rigida in alluminio verniciata bianca L 6,25m Ø70mm.  
Completa di tappi e profili in gomma.

### SNODO

per ELSNAP-RAPID - ELSNAPS. Varco massimo 3 metri.

### LUCI A LED

per SNAPPER3 (con 4 punti luce), SNAPPER4 (con 5 punti luce),  
SNAPPER5 (con 6 punti luce) e SNAPPER6 (con 8 punti luce).



L 3,25m



L 4,25m



L 5,25m



L 6,25m

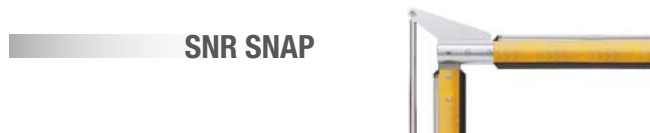

LED SNAPPER3



LED SNAPPER4



LED SNAPPER5



LED SNAPPER6

### AUTOMAZIONE AUTOPROGRAMMABILE PER BARRIERE CON MOTORE 24V

Movimento controllato tramite encoder.

Barriera elettromeccanica a 24V con trattamento di cataforesi e verniciatura completa di centrale ed encoder.

EL RAP4E offre l'essenziale per automatizzare in sicurezza barriere asta tubolare in alluminio con apertura fino a 4m. Le dimensioni ridotte, la semplice programmazione e il valido motoriduttore a 24V con encoder integrato garantisce un ottimo rapporto funzionalità-prezzo.



### ASTA

Asta rigida tubolare in alluminio, verniciata bianca.  
Ø7cm, L 4,3 m, luce netta 4m.



EL RAP4E



RAPPER4TL

# CARDIN TRADE

## SERIE EL



**RASTRELLIERA IN ALLUMINIO (L 2000 x H 610mm)**

ELSRA

**RASTRELLIERA IN PLASTICA (L 2000 x H 610mm)**

ELSRS



### SUPPORTI PER ASTE

**APPOGGIO FISSO IN ALLUMINIO (H 910mm)**

(per ELSNAP-RAPID,4,5/6).

ELUFS1

**APPOGGIO FISSO IN ALLUMINIO (H 910mm)**

con ventosa magnetica (per ELSNAP-RAPID,4,5/6).

ELUFS1-ML

**APPOGGIO MOBILE (H 1200mm)**

(per ELSNAP-RAPID,4,5/6).

ELUMS1



### PIASTRA

di fissaggio.

FIX SNAP

FIX RAP4



**STRISCIA ADESIVA CATARIFRANGENTE (1000 x 50mm)**

per serie SNAP.

ADEK



**STRISCIA ADESIVA CATARIFRANGENTE**

per serie SNAP. Confezione da 12 pezzi.

STICKERS



**KIT CARICABATTERIA + BATTERIE NiMH**

Permette il funzionamento dei programmatori 24V anche in assenza di rete.

KBNIMH-T1



**KIT ALIMENTAZIONE**

Pannelli solari applicabile a tutte le automazioni a 24Vdc.

SUNPOWER



# CARDIN TRADE

## SERIE EL



### CARATTERISTICHE GENERALI

		ELSNAP-RAPID	ELSNAPS	ELSNAPL	EL RAP4E
Alimentazione rete	Vac	230	230	230	230
Corrente nominale assorbita	A	1,5	1	1,5	1
Potenza assorbita	W	350	300	350	120
Intermittenza di lavoro	%	70	70	70	50
Velocità riduttore	giri/min	8,3	6	2,1	2,5
Tempo di apertura 90°	s	1,8	2,5	7	6
Apertura varco passaggio (75°)	s	1,2	1,8	3	5
Coppia	Nm	750	600	750	260
Temperatura di esercizio	°C	-20°...+55	-20°...+55	-20°...+55	-20°...+55
Grado di protezione	IP	54	54	54	54

### DATI MOTORE

		ELSNAP-RAPID	ELSNAPS	ELSNAPL	EL RAP4E
Alimentazione	Vdc	24	24	24	24
Corrente nominale assorbita	A	4,5	3,5	4,5	3
Potenza massima assorbita	W	300	250	300	180

### RICEVENTE OPZIONALE

La gamma è predisposta per l'inserimento di una scheda radio ricevente open collector che garantisce la compatibilità con tutte le serie di radiocomandi disponibile nel catalogo Cardin.

### LIMITI DI IMPIEGO

COMPOSIZIONE DELL'ASTA	3 METRI	4 METRI	5 METRI	6 METRI
SNAPPER3				
SNAPPER3 + ELUMS1				
SNAPPER3 + SNR SNAP				
SNAPPER3 + ELSRS				
SNAPPER3 + ELSRS + ELUMS1				
SNAPPER4				
SNAPPER4 + ELUMS1				
SNAPPER4 + SNR SNAP				
SNAPPER4 + ELSRS				
SNAPPER4 + ELSRS + ELUMS1				
SNAPPER5				
SNAPPER5 + ELUMS1				
SNAPPER5 + ELSRS				
SNAPPER5 + ELSRS + ELUMS1				
SNAPPER6				
SNAPPER6 + ELUMS1				
SNAPPER6 + ELSRS				
SNAPPER6 + ELSRS + ELUMS1				

Corpo barriera	Aste	Codice molla	Colore identificativo	N° di molle
ELSNAPS	SNAPPER3	SP-YE	Giallo	1
	SNAPPER3 - SNAPPER4	SP-GR	Verde	1
ELSNAPL	SNAPPER5	SP-RE	Rosso	1
	SNAPPER5 - SNAPPER6	SP-WH	Bianco	1

# CARDIN TRADE SERIE EL

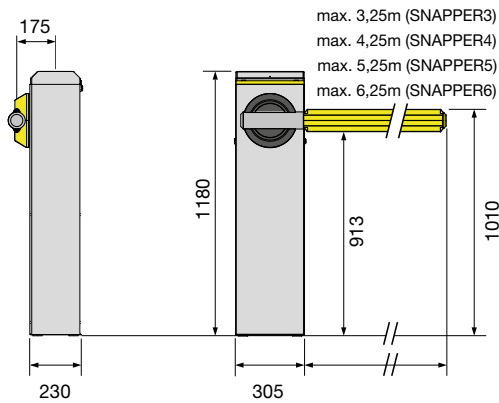

ELSNAP-RAPID - ELSNAPS - ELSNAPL

DATI TECNICI ASTE PER ELSNAP		
SNAPPER3	3m bianco RAL9010	
SNAPPER4	4m bianco RAL9010	
SNAPPER5	5m bianco RAL9010	
SNAPPER6	6m bianco RAL9010	

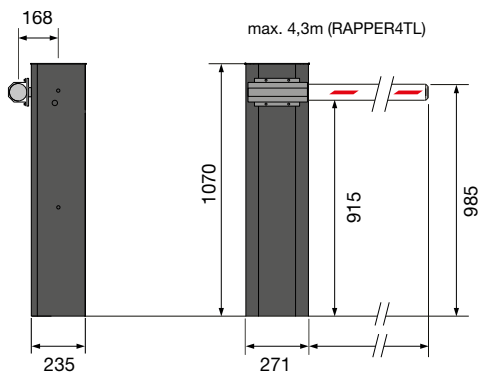

EL RAP4E

DATI TECNICI ASTE PER ELRAP4E		
RAPPER4TL	4m bianco RAL9010	

## ESEMPIO D'INSTALLAZIONE

### LEGENDA

- 1 Barriera
- 2 Selettore a chiave
- 3 Fotocellule
- 4 Interruttore onnipolare
- 5 Sensore magnetico
- 6 Asta standard
- 7 Lampeggiante a LED
- 8 Programmatore elettronico
- 9 Appoggio fisso
- 10 Profilo in gomma
- 11 Pannelli fotovoltaici
- 12 Sun Power

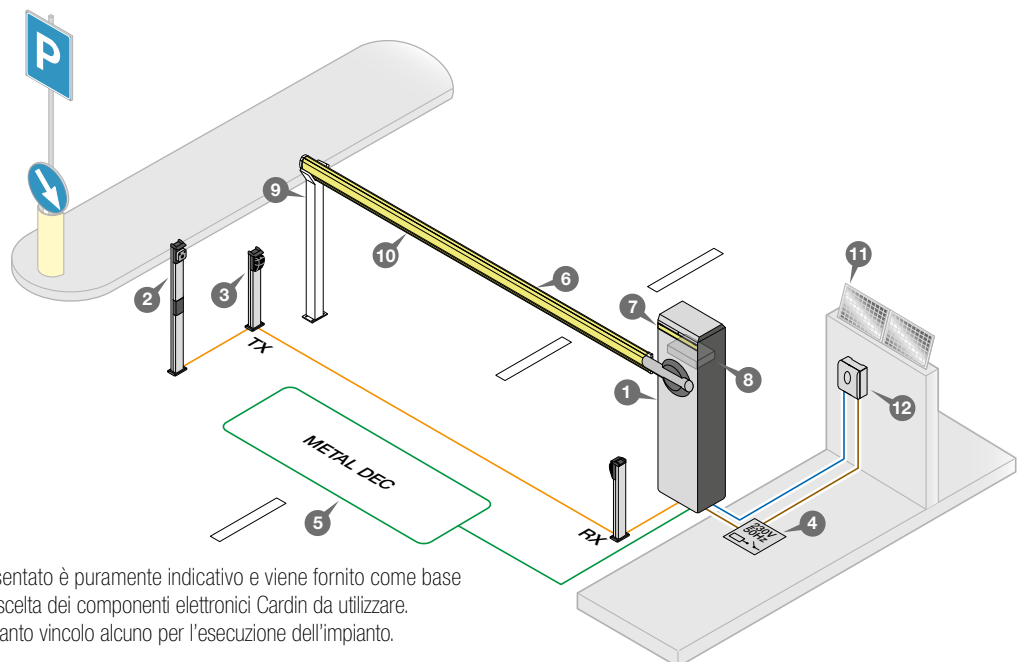

**Attenzione:** Lo schema rappresentato è puramente indicativo e viene fornito come base di lavoro al fine di consentire una scelta dei componenti elettronici Cardin da utilizzare. Detto schema non costituisce pertanto vincolo alcuno per l'esecuzione dell'impianto.



# SALVAPARCHEGGIO ELETTROMECCANICO AUTOALIMENTATO



## CARDIN PRO SERIE PL

La linea PL (Parking Line) consiste in due modelli di salva parcheggio PARKSUN e PARKLINE che si distinguono da altri prodotti simili per robustezza e per il movimento elettrico completamente automatico. Un arco in acciaio inox che si alza e impedisce il parcheggio di altri mezzi non autorizzati, una protezione per il proprio posto auto, semplice e pratica da utilizzare grazie al comando a distanza.

Tutti i modelli vengono alimentati da batteria in tampone a lunga durata. Il modello PARKSUN non necessita di allacciamento a fonti esterne, la ricarica della batteria viene affidata ad un pannello fotovoltaico, mentre PARKLINE prevede un carica batteria esterno alimentato dalla rete. Il modello PARKSUN-S è corredato di pannello fotovoltaico e d'un rilevatore di presenza che rialza l'arco automaticamente quando l'automezzo lascia il postazione. La centrale di controllo integra una scheda radio ricevente S504 dell'ultima generazione con un elevato grado di sicurezza garantita dalla crittografia di 128 bit, "433MHz" FM ROLLING CODE e la possibilità di memorizzare fino a 1000 codici (utenze). Diversi accorgimenti sono stati adottati nei sistemi PARKING LINE per garantire l'incolumità e la sicurezza di persone e cose, il più importante un sensore elettronico che inverte il movimento dell'archetto se questo incontra un ostacolo e un dispositivo meccanico "ammortizzatore" che attenua eventuali urti anche a motore fermo. Chiave di sblocco per operazioni manuali di emergenza.

L'installazione è veloce:

- non richiede attrezzatura particolare;
- per applicazioni standard non servono programmazioni e tarature della corsa;
- il codice del radiocomando, in dotazione, è già memorizzato nella centrale comando.



AMMORTIZZATORE MECCANICO

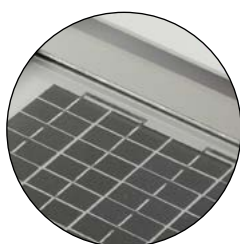

PANNELLO FOTOVOLTAICO  
(VERSIONE PARKSUN)



ARCO IN ACCIAIO INOX



SBLOCCO MANUALE

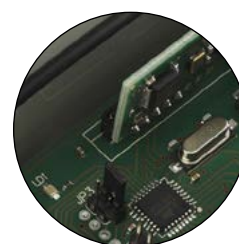

RADIO RICEVENTE S504



# CARDIN PRO SERIE PL



## AUTOMAZIONE SALVAPARCHEGGIO CON MOTORE 12V

L'automazione è composta da salva parcheggio PARKSUN con integrati:

- programmatore elettronico;
- pannello fotovoltaico;
- ricevitore S504 incorporato "433MHz" FM ROLLING CODE;
- un telecomando S504 bicanale precodificato;
- batterie in tampone;
- rilevatore di presenza automezzo (solo Parksun-s).

Il salva parcheggio autoalimentato con pannello fotovoltaico integrato può essere installato ovunque perché non necessita di cavo di alimentazione.

La centrale integrata gestisce il pannello fotovoltaico e la batteria garantendo la massima efficienza energetica e continuità di funzionamento. Anche in assenza totale di luce Parksun ha un'autonomia fino a 4 mesi.

## PARKSUN PARKSUN-S



## AUTOMAZIONE SALVAPARCHEGGIO CON MOTORE 12V

L'automazione è composta da salva parcheggio PARKLINE con integrati:

- programmatore elettronico;
- ricevitore S504 incorporato "433MHz" FM ROLLING CODE;
- un telecomando S504 bicanale precodificato;
- batterie in tampone.

Salva parcheggio con carica batteria esterno alimentato dalla rete e batteria. La centrale integrata gestisce la carica alla batteria garantendo continuità di funzionamento anche in assenza di alimentazione.

Parkline ha un'autonomia fino a 4 mesi in assenza di alimentazione di rete.

## PARKLINE



## CARATTERISTICHE GENERALI

Alimentazione rete	Vdc	12
Batteria	Vdc	12
Corrente batteria	AH	7
Potenza pannello FV (solo Parksun)	W	5
Assorbimento in standby	mA	1
Assorbimento motore	A	1
Tempo di manovra	s	8
Temperatura di esercizio	°C	-20°...+55
Grado di protezione	IP	54
Peso	kg	23

## RICEVENTE INCORPORATA (S504)

Frequenza di ricezione	MHz	433.92
Canali / funzioni gestibili	N°	4/1
Codici memorizzabili	N°	1000

## DIMENSIONI D'INGOMBRO

470 x 750mm, altezza 620mm (94mm arco abbassato)

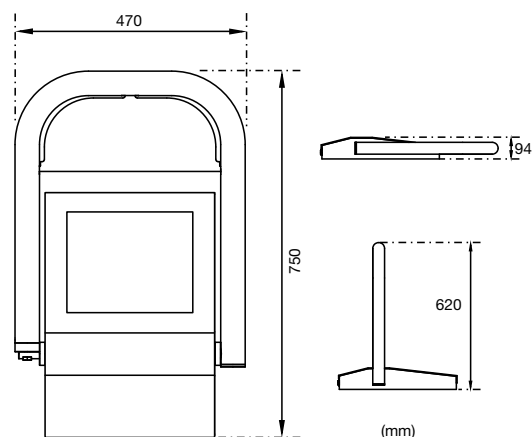



# ACCESSORI MECCANICI

---

APPARECCHIATURE DI COMPLETAMENTO IMPIANTO	162
DISPOSITIVI AUSILIARI E DI SICUREZZA	164

# APPARECCHIATURE DI COMPLETAMENTO IMPIANTO



La corretta esecuzione di un impianto è garanzia di sicurezza e affidabilità.

Un buon impianto deve essere eseguito in accordo alla direttiva macchine, nel rispetto delle norme vigenti. La sua realizzazione deve essere ottenuta con apparecchiature conformi e di ottima qualità.

Raccomandiamo pertanto a complemento dei nostri sistemi elettromeccanici le apparecchiature elettroniche e gli accessori originali Cardin.

Gli accessori Cardin sono studiati per supportare al meglio le prestazioni delle nostre apparecchiature, realizzate con materiali di ottima qualità offrono la massima garanzia di durata funzionale ed estetica nel tempo.

Tutti gli accessori a marchio Cardin sono realizzati da Cardin Elettronica specificatamente per essere impiegati su impianti di automazione.

Sistemi come le coste sensibili sono stati testati per offrire la massima efficienza in tutte le situazioni con ampi margini di sicurezza.

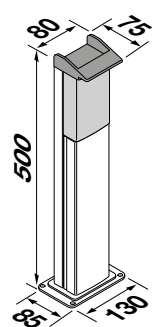

SEL50

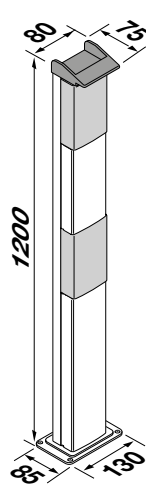

SEL120D

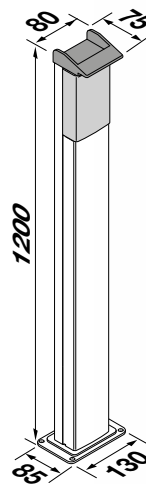

SEL120



SERMEC MONTATO SU  
COLONNINA SEL120



PREDISPOSIZIONE PER IL  
FISSAGGIO DI FOTOCELLULE E  
SELETTORI CARDIN

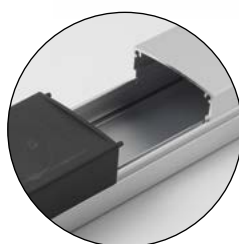

STRUTTURA MODULARE  
FACILMENTE RIPRISTINABILE

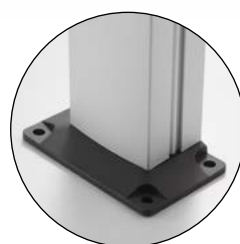

BASE MODULARE ANTIURTO



ELETTROSERRATURE



### TARGA DI AVVERTENZA INTERNAZIONALE

In PP multilingue. È buona norma segnalare l'automazione con targhe di avvertenza che devono essere facilmente visibili.

### TARGA-INT



### COLONNINA componibile

Colonnina componibile, predisposta per ricevere tutti i prodotti delle serie CDR, SEL, APRO, VEDO e PASSO permette l'installazione di fotocellule e comandi. Il suo sistema strutturale componibile in alluminio, la rende facilmente ripristinabile anche in caso di urti.

### COLONNINA ALTEZZA 500mm

per una fotocellula esterna e/o incasso.

### SEL50



### COLONNINA ALTEZZA 1200mm

per selettore-tastiera.

### SEL120

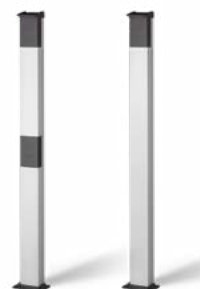

### COLONNINA ALTEZZA 1200mm

per due fotocellule esterna e/o incasso.

### SEL120D



### BASE COLONNINA

Controbasse di fissaggio per colonnine SEL50, SEL120, SEL120D.

### SELFIX



### ELETTROSERRATURE 12V

Complete di accessori per la serie BL - HL

### ELETTROSERRATURA

Elettroserratura verticale/orizzontale.

### ELV

### ELETTROSERRATURA DX

con cilindro interno/esterno.

### XLSE10DX

### ELETTROSERRATURA SX

con cilindro interno/esterno.

### XLSE10SX

### ELETTROSERRATURA 12V

Catenaccio rotante, senza cilindro (profilo europeo).

### XLSE12



### CAVO SPECIALE DI COLLEGAMENTO A 6 POLI

Lunghezza 100m (in bobina).

### CABPC100ST



# DISPOSITIVI AUSILIARI E DI SICUREZZA



PER CANCELLI A BATTENTE, SCORREVOLI E PORTE BASCULANTI

La costa è formata da un estruso in gomma con oltre corsa elastico di assorbimento urto e da un profilo in alluminio, che fissato alla colonna o al cancello, funge da supporto all'estruso. Il suo principio di funzionamento si basa sulla rilevazione tramite schiacciamento, attivo su tutta la lunghezza della costa, di un ostacolo o una massa che si dovesse trovare nel raggio d'azione della chiusura che monta la protezione. La deformazione della costa, attua l'intervento del bordo sensibile, creando un contatto che viene rinviato (via filo o via radio) ad una centrale di controllo che attuerà un comando di STOP.

COSTA MECCANICA / CONDUTTIVA

## **Costa attiva meccanica con contatto N.C. per cancelli scorrevoli / porte battenti**

La costa meccanica viene utilizzata come dispositivo di protezione su impianti di automazione per cancelli scorrevoli a scorrimento orizzontale e su altri tipi di chiusure automatiche (porte battenti ecc.), dove esista il rischio di schiacciamento e "intrappolamento".

Il funzionamento del dispositivo è garantito da 2 microinterruttori con contatto N.C. Entrambi lavorano su deformazione della costa comprensiva della calotte morbide poste alle estremità.

## **Bordo basculante attivo meccanico con contatto N.C.**

Il bordo meccanico è un bordo sensibile in alluminio molto versatile, può essere utilizzato su porte basculanti, serrande ed in campi industriali. Utilizza microinterruttori stagni ed è dotato di una serie di accessori che permettono varie combinazioni ed utilizzi.

## **Costa passiva a profilo alto / profilo basso**

La costa passiva, non è da intendersi un elemento di sicurezza, essa è priva di contatto elettrico, mantiene però tutte le caratteristiche dimensionali e di protezione meccanica del profilo delle coste attive fornendo una valida protezione contro gli urti. La versione a basso profilo è adatta all'applicazione su chiusura con luci passaggio molto ridotte.

## **Costa attiva sensibile conduttiva con contatto 8,2kΩ**

Le coste sensibili di sicurezza vengono utilizzate per eliminare il rischio di schiacciamento o di cesoiamento dovuto a porte scorrevoli, paratie mobili, cancelli elettrici ecc. rispondendo all'esigenza di rientrare nelle curve di impatto previste dalla EN12453. I medesimi sono composti da un profilo di supporto in alluminio a "C" e da un profilo in "PVC" in cui è inserito il sensore di sicurezza, formato da due lamine conduttrici che in caso di schiacciamento del profilo vengono a contatto. La dimensione maggiorata del profilo in gomma e l'insero in gomma conduttiva estrusa utilizzati permettono tempi di risposta rapidi, in direzione del rispetto delle normative vigenti.



BORDO BASCULANTE MECCANICO  
A CONTATTO N.C.



COPERTURA TOTALE



COSTA PASSIVA A PROFILO ALTO



COSTA PASSIVA A PROFILO BASSO



COSTA SENSIBILE CONDUTTIVA  
DI SICUREZZA 8,2kΩ



### DISPOSITIVI AUSILIARI MECCANICI PER CANCELLI A BATTENTE / SCORREVOLI

Profilo alto 61mm - uscita contatto N.C. - colore nero.

**COSTA MECCANICA CONTATTO N.C.** (L. 1,6m)

**NC8K2L16N**

**COSTA MECCANICA CONTATTO N.C.** (L. 2m)

**NC8K2L20N**

**COSTA MECCANICA CONTATTO N.C.** (L. 2,5m)

**NC8K2L25N**

**COSTA MECCANICA CONTATTO N.C.** (L. 3m)

**NC8K2L30N**



### DISPOSITIVI AUSILIARI MECCANICI PER PORTE BASCULANTI

Profilo basso 26mm - uscita contatto N.C. - colore nero.

**BORDO BASCULANTE CONTATTO N.C.** (L. 700mm)

**BBASL07N**

**BORDO BASCULANTE CONTATTO N.C.** (L. 1m)

**BBASL10N**

**BORDO BASCULANTE CONTATTO N.C.** (L. 1,2m)

**BBASL12N**

**BORDO BASCULANTE CONTATTO N.C.** (L. 1,8 m)

**BBASL18N**

**BORDO BASCULANTE TAPPI DESTRO/SINISTRO**

**BBASDSTAP**

**BORDO BASCULANTE ANGOLARE DESTRO/SINISTRO**

**BBASDSANG**



### DISPOSITIVI AUSILIARI PASSIVI PER CANCELLI A BATTENTE / SCORREVOLI

Profilo alto 70mm / basso 30mm - colore nero.

**COSTA PASSIVA** (L. 2m, PROFILO 70mm)

**BP20BL**

**COSTA PASSIVA** (L. 3m, PROFILO 30mm)

**CP30BL**

**COSTA PASSIVA** (L. 4m, PROFILO 30mm)

**CP40BL**

**COSTA PASSIVA** (L. 5m, PROFILO 30mm)

**CP50BL**



### DISPOSITIVI DI SICUREZZA 8,2kΩ PER CANCELLI A BATTENTE / SCORREVOLI

Profilo alto 95mm / basso 61mm - contatto 8,2kΩ con velocità max. di rilevamento 12 m/min - colore nero.

**COSTA SENSIBILE CONDUTTIVA** (L. 1,6m, PROFILO 95mm)

**BSH95L16**

**COSTA SENSIBILE CONDUTTIVA** (L. 2m, PROFILO 95mm)

**BSH95L20**

**COSTA SENSIBILE CONDUTTIVA** (L. 2,5m, PROFILO 95mm)

**BSH95L25**

**COSTA SENSIBILE CONDUTTIVA** (L. 1,6m, PROFILO 61mm)

**BSH61L16**

**COSTA SENSIBILE CONDUTTIVA** (L. 2m, PROFILO 61mm)

**BSH61L20**

**COSTA SENSIBILE CONDUTTIVA** (L. 2,5m, PROFILO 61mm)

**BSH61L25**







Distinguersi  
tra le onde

# ELETTRONICA



168

## PROGRAMMATORI ELETTRONICI

Il controllo ideale per macchine efficienti, facili da programmare e dotate di soluzioni per ogni applicazione.



188

## SISTEMI RADIO

Sistemi ideali per comandare gli accessi automatizzati. Apparecchiature di alta qualità, estremamente affidabili, studiate per non disturbare e non essere disturbate. Gamme FM, AM, transceiver e industriali per lunghe distanze.



220

## DISPOSITIVI DI COMANDO E SICUREZZA

Sistemi per controllare e comandare accessi automatizzati da postazione fissa con protezione a codice segreto o transponder. Dispositivi di rilevamento di masse metalliche a campo magnetico. Sistemi di sicurezza via radio per il comando di coste di sicurezza.



228

## BARRIERE ALL'INFRAROSSO

Fotocellule per garantire la sicurezza delle chiusure automatizzate. Numerose gamme idonee alle differenti esigenze su molteplici applicazioni.



242

## LAMPEGGIATORI

Sistemi lampeggianti a led, efficienti in ogni situazione, che si distinguono anche quando sono spenti.



**cardin**  
RIELLO ELETTRONICA group

LCD1

S.D

CSE

LGC

← **PROG/OK** →

Y2

24 25 26 27 28 29 30

# PROGRAMMATORI ELETTRONICI

GUIDA RAPIDA  
ALLA SCELTA 170

---

CARDIN PRO  172  
PER MOTORI A 24V  
PER MOTORI A 230V 174  
PER MOTORI A 230V - 400V 176

---

CARDIN TRADE  178  
PER MOTORI A 24V  
PER MOTORI A 230V - 400V 180  
PER SERRANDE O TAPPARELLE 182  
KIT ALIMENTAZIONE A PANNELLI SOLARI 184

---

ECU DATA EXCHANGE  186  
INTERFACCIA PROGRAMMATORI 24V

**CARDIN PRO**



PROGRAMMATORI PER  
MOTORI 24V

(opzionale)



CC242ETOP  
CC242ETOPCB



CC242EXTOPCB



PRG900  
PRG900CB



PROGRAMMATORI PER  
MOTORI 230V

**CARDIN PRO**

230V



PRG304E



PRG304ETC



PRG302E



PRG230M2



PRG807001



PROGRAMMATORI PER  
MOTORI 230V - 400V

**CARDIN PRO**

400V

230V

400V



PRG383TCE



PRG3830CE



PRG384TCE



PRG3840CE



PROGRAMMATORI  
PER MOTORI 24V

(opzionale)



**CARDIN TRADE**



T124



T624



PROGRAMMATORI PER  
MOTORI 230V - 400V



**CARDIN TRADE**



T101



T600



T400



PROGRAMMATORI PER  
SERRANDE E TAPPARELLE

230V

**CARDIN TRADE**



T1



T21X



T21B



# PROGRAMMATORI ELETTRONICI



A MICROCONTROLORE PER MOTORI 24V



(opzionale)

## CARDIN PRO

ALIMENTAZIONE GENERALE 230Vac

USCITA MOTORE 24Vdc

GRADO DI PROTEZIONE IP55

GRADO DI IGNIFUGAZIONE V2

PROGRAMMAZIONE CORSA AUTOMATICA

Apparecchiature a microcontrollore per aperture automatizzate a una/due ante, di tipo battente o basculante. Dedicate a motorizzazioni in bassa tensione, attuano una gestione intelligente dello spostamento dell'anta.

Disponibili nelle versioni:

- con controllo della posizione dell'anta ad encoder;
- con controllo delle fasi di manovra a tempo.

Entrambe sono complete di decodifica radio 433MHz FM. Studiate e realizzate appositamente per questo impiego le centrali Cardin sono dotate di programmazione digitale dei tempi e delle funzioni "passo passo", facilmente eseguibile in tempo reale con l'anta in movimento che esegue il comando, riducendo così notevolmente i tempi di installazione.

Il monitoraggio dell'assorbimento di corrente attiva la sicurezza antischiacciamento, le funzioni di "soft start" e "soft stop" riducono le sollecitazioni sui vincoli meccanici.

Il sistema di programmazione richiede il semplice utilizzo di uno o due pulsanti (a seconda della versione) che permettono l'impostazione rapida di tutte le funzioni.

### CONTENITORI DA ESTERNO IN ABS IP55 CON FISSAGGI A PARETE

L'elettronica delle serie CC242ETOP e PRG900 è alloggiata in un contenitore con guarnizione di tenuta in chiusura ed ingresso cavi di collegamento per inserimento tubo rigido Ø16mm.

L'elettronica della serie CC242EXTOPCB è alloggiata in un contenitore con guarnizione di tenuta in chiusura con:

- chiusura fondo-coperchio con ganci a chiusura rapida;
- parete removibile predisposta per il fissaggio dei pressacavi;
- aperture per il ricircolo d'aria di serie;
- supporto interno in nylon fibra removibile per l'alloggiamento di apparecchiature elettroniche su barra DIN;
- un pressacavo da Ø21 mm e due da Ø16mm fornito di serie.

CC242ETOPCB



CC242EXTOPCB



PREDISPOSIZIONE PRESSACAVI



PRESSACAVI Ø21 e Ø16 FORNITI  
DI SERIE CC242EXTOPCB



RICEVENTE 433 o 868MHz  
INTEGRATA



BATTERIE DI EMERGENZA  
NELLE VERSIONI CC242ETOPCB e  
CC242EXTOPCB

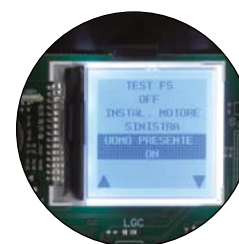

AUTOPROGRAMMABILE TRAMITE  
DISPLAY LCD GRAFICO CC242ETOP  
e CC242EXTOPCB





## DESCRIZIONE PRODOTTO

## CODICE

**PROGRAMMATORE ELETTRONICO PER IL CONTROLLO DI UNO O DUE MOTORI CON ENCODER**

Programmatore 24Vdc con encoder per cancelli a battente. Fornito con modulo multi-decodifica S449-S486-S504-S508. Batterie e caricabatteria di serie nelle versioni CC242ETOPCB e CC242EXTOPCB.

L'elettronica di controllo è dotata di un display LCD grafico retroilluminato (128 x 128 pixel) in sei lingue diverse che consente la visualizzazione, tramite menù, di tutte le funzioni in atto, la lettura del numero di manovre attuate dall'automazione e l'impostazione rapida dei parametri del sistema tramite menù tra i quali la modalità del tasto dinamico, richiusura automatica, prelampeggio, attivazione intermittente del lampeggiante, modalità di funzionamento della lampada spia e delle fotocellule e l'abilitazione dell'elettroserratura ecc.

**PROGRAMMATORE ELETTRONICO****PROGRAMMATORE ELETTRONICO CARICABATTERIA E BATTERIE NIMH****PROGRAMMATORE ELETTRONICO CARICABATTERIA E BATTERIE NIMH****INTERFACCIA DIAGNOSTICA VIA FILO/BLUETOOTH**

Interfaccia diagnostica dotata di 8 led che rappresentano rispettivamente lo stato degli 8 relè. Collegando l'interfaccia ad una centralina Cardin compatibile, tramite Bluetooth MODBT o via filo MODCA, si può ottenere lo stato dell'anta/asta, nonché lo stato delle sicurezze e comandi dell'impianto.

Il modulo Bluetooth è da ordinare separatamente.

**PROGRAMMATORE ELETTRONICO PER IL CONTROLLO DI UNO O DUE MOTORI**

Programmatore 24Vdc con gestione a tempo per cancelli a battente. Fornito con modulo multi-decodifica S449-S486-S504-S508.

La programmazione della corsa delle ante è completamente automatica ed è guidata da un display a 6 cifre che permette di visualizzare il numero di manovre e di impostare alcuni parametri come il tipo di motore, il livello di coppia e lo spazio di apertura limitata.

I dip-switch permettono di impostare i parametri del sistema tra i quali la modalità tasto dinamico, la richiusura automatica, il prelampeggio, l'attivazione intermittente del lampeggiante, la modalità di funzionamento della lampada spia e delle fotocellule e l'abilitazione dell'elettroserratura.

**PROGRAMMATORE ELETTRONICO****PROGRAMMATORE ELETTRONICO CARICABATTERIA E BATTERIE NIMH****REGOLATORE DI TENSIONE STABILIZZATO A 24V (SERIE PRG900)**

Dispositivo che fornisce in uscita una tensione regolata a 24Vdc partendo da una tensione continua in ingresso che può variare da 19Vdc a 38Vdc. Dispone di due LED di segnalazione, uno per identificare la presenza di tensione in uscita e l'altro per dare informazioni sullo stato (funzionamento corretto, sovraccarico, protezione attivata).

**KIT CARICABATTERIA + BATTERIE NIMH**

Permette il funzionamento dei programmatori PRG900 e CC242ETOP anche in assenza di rete.



Compatibile con il sistema di scambio dati tra dispositivi digitali (smartphone, tablet, ecc.) e le centrali elettroniche multifunzionali Cardin.



Vedi sezione **INTERFACCIA PROGRAMMATORI 24V pag. 186**



CC242ETOP - CC242ETOPCB  
Dimensioni di ingombro  
210 x 300 x 120



CC242EXTOPCB  
Dimensioni di ingombro  
150 x 450 x 125



Dimensioni 109 x 110 x 40



PRG900 - PRG900CB  
Dimensioni di ingombro  
210 x 300 x 120



**CC242ETOP**  
**CC242ETOPCB**  
**CC242EXTOPCB**  
**SELINTBT8**

**PRG900**  
**PRG900CB**  
**SELINTCV**

**KBNIMH-1**

# PROGRAMMATORI ELETTRONICI



A MICROCONTROLORE PER MOTORI 230V



## CARDIN PRO

ALIMENTAZIONE GENERALE 230Vac

USCITA MOTORE 230Vac

GRADO DI PROTEZIONE IP55

GRADO DI IGNIFUGAZIONE V2

PREDISPOSIZIONE A SCHEDA RADIO

INGRESSI DI COMANDO: TA, TC, TD, TB

Apparecchiature elettroniche per il comando di sistemi automatici d'apertura. Studiate e realizzate appositamente per questo impiego, sono dotate di programmazione digitale dei tempi e delle funzioni "passo passo" con operazioni eseguite in tempo reale con l'anta in movimento che esegue il comando; si riducono così notevolmente i tempi di installazione. Il sistema di programmazione richiede il semplice utilizzo di uno o due pulsanti (a seconda della versione) che permettono l'impostazione rapida di tutte le funzioni.

Nella versione a doppia anta la programmazione è guidata dalle indicazioni fornite dal display a LED. Tutti i prodotti della serie sono stati progettati e realizzati secondo le normative di sicurezza vigenti e sono predisposti per il funzionamento automatico, semiautomatico, uomo presente e comando a distanza (predisposizione per ricevitori radio a scheda Cardin).

Apparecchiature a microcontrollore per la realizzazione di sistemi di apertura automatizzati a una/due ante, di tipo scorrevole, battente o basculante, con motorizzazione a 230Vac. La completezza della gamma offre la soluzione adeguata ad ogni problematica di impiantistica ed installazione. Un alto livello di qualità del prodotto, raggiunto con un'attenta progettazione e un'opportuna scelta dei materiali, permette di ottenere da queste apparecchiature la massima affidabilità in tutte le condizioni di lavoro.



PRG304E



AGGANCIAMENTO AUTOMATICO



CONTENITORE STAGNO IP55

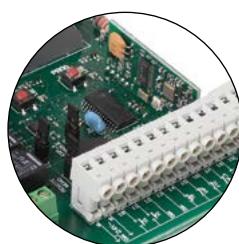

MORSETTIERE ESTRAIBILI

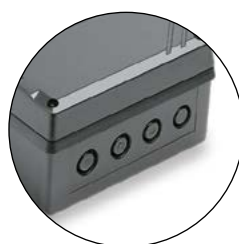

PREDISPOSIZIONE PRESSACAVI

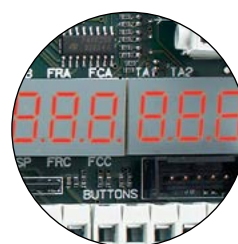

DISPLAY A LED



## DESCRIZIONE PRODOTTO

## CODICE

**PROGRAMMATORE ELETTRONICO PER IL CONTROLLO DI UN MOTORE 230V CON POTENZA MASSIMA 650W**

Controllo digitale dei tempi di lavoro. Ingressi di comando: TA, TC e TB. Ingressi sicurezze: fotocellula, costa (selezionabile contatto N.C. oppure 8,2kΩ), costa digitale. Uscita per luce di cortesia 230Vac 300W e per connessione di un lampeggiatore a led.

L'apparecchiatura è fornita di decodifica radio S449, 433MHz, FM.

Il programmatore trova il suo miglior impiego nel comando di serrande motorizzate.

**PROGRAMMATORE ELETTRONICO VERSIONE BASE**
**PROGRAMMATORE ELETTRONICO CON TASTI ESTERNI**
**PRG304E**
**PRG304ETC**

Dimensioni di ingombro  
135 x 175 x 85

**PROGRAMMATORE ELETTRONICO PER IL CONTROLLO DI UN MOTORE 230V CON POTENZA MASSIMA 600W**

Controllo digitale dei tempi di lavoro. Funzionamento anche in assenza di finecorsa meccanici. Ingressi di comando: TA, TC, TD, TB.

Predisposta per l'inserimento di una scheda radio-ricevente standard Cardin (fornito con pressacavi 2 x Ø9mm + 2 x Ø16mm).

Il programmatore trova il suo miglior impiego nel comando di barriere stradali.

**PRG302E**

Dimensioni di ingombro  
135 x 175 x 85

**SCHEDA DI INNESTO**

Scheda ad innesto opzionale per il controllo dello stato dei finecorsa di completa apertura/chiusura e della fotocellula di inversione su barriere a 230Vac.

**YPR302SR2**

**PROGRAMMATORE ELETTRONICO PER IL CONTROLLO DI UN MOTORE 230V CON POTENZA MASSIMA 450W**

Controllo digitale dei tempi di lavoro. Funzionamento anche in assenza di finecorsa meccanici. Controllo dello spunto iniziale e limitazione di coppia. Predisposta per l'inserimento di una scheda radio-ricevente standard Cardin.

Il programmatore trova il suo miglior impiego nel comando di porte e portoni motorizzati a 230V con un motore.

**PRG807001**

Dimensioni di ingombro  
210 x 300 x 105

**PROGRAMMATORE ELETTRONICO PER IL CONTROLLO DI DUE MOTORI 230V CON POTENZA MASSIMA 470 + 470W**

Controllo digitale dei tempi di lavoro salvati in maniera separata per ciascuna anta guidata da un display a 6 cifre. Funzionamento anche in assenza di finecorsa meccanici. Selezione della coppia motrice. Controllo dello spunto iniziale, limitazione di coppia e gestione dei rallentamenti con spazio di rallentamento impostabile. Predisposta per l'inserimento di una scheda radio-ricevente standard Cardin.

Il programmatore trova il suo miglior impiego nel comando di porte e portoni motorizzati a 230V con due motori.

**PRG230M2**

**SCHEDA FUNZIONI AGGIUNTIVE**

Scheda opzionale che consente di estendere le funzioni delle centrali:

- gestione temporizzata lampada 230Vac - 500W (in alternativa elettroserratura o elettroblocco).
- gestione costa di sicurezza 8,2KΩ.

**SELSLC**

**KIT PRESSACAVI**

Pressacavi 4 x Ø16mm.

**XSL4DIE09960**

# PROGRAMMATORI ELETTRONICI



PER MOTORI INDUSTRIALI MONOFASE - TRIFASE

## CARDIN PRO

PRG383TCE

ALIMENTAZIONE GENERALE 230Vac / 400Vac

USCITA MOTORE:

MONOFASE 230Vac

TRIFASE 400V3~

GRADO DI PROTEZIONE IP55

GRADO DI IGNIFUGAZIONE V2

PREDISPOSIZIONE A SCHEDA RADIO

INGRESSI DI COMANDO: TA, TC, TD, TB.

Apparecchiature elettroniche per il comando di sistemi automatici d'apertura. Le apparecchiature sono dotate di elettronica a logica integrata e visualizzazione funzioni tramite led. Tutti i prodotti sono predisposti per il funzionamento automatico, semiautomatico, uomo presente, e comando a distanza.

Le apparecchiature sono predisposte per l'inserimento di una scheda radio ricevente standard Cardin e vengono fornite con pressacavi di serie.

Programmatori per sistemi di apertura automatizzati per cancelli a battente, scorrevoli, basculanti o portoni industriali.

Un alto livello di qualità del prodotto, raggiunto con un'attenta progettazione e un'opportuna scelta dei materiali, permette di ottenere da queste apparecchiature la massima affidabilità in tutte le condizioni di lavoro.



BLOCCO PORTA



PULSANTE DI EMERGENZA



TASTI DI COMANDO ESTERNI



PASSATUBI IN DOTAZIONE

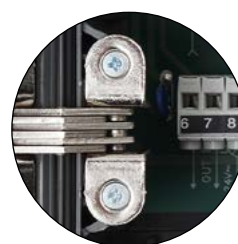

PORTELLO CON CHIUSURA A CERNIERA



## DESCRIZIONE PRODOTTO

## CODICE

**PROGRAMMATORE ELETTRONICO INDUSTRIALE PER CONTROLLO DI UN MOTORE MONOFASE O TRIFASE**

- 370W Alimentazione monofase 230Vac,
- 700W Alimentazione trifase 400V3~.

Funzionamento automatico, semiautomatico e uomo presente.

Ingressi di comando TA, TB, TC, TD, TAL.

Bloccoporta incorporato.

Opzione pulsanti di comando esterni su portello (applicabili su richiesta).

Uscita per elettrofreno.

Predisposta per l'inserimento di una scheda radio-ricevente standard.

Fornito con passatubi 4 x Ø16mm.

Il programmatore trova il suo miglior impiego nel comando di porte e portoni industriali monofase o trifase con un motore.

230V

400V

PRG383TCE



Dimensioni di ingombro  
175 x 265 x 105

**PROGRAMMATORE ELETTRONICO VERSIONE BASE**

PRG3830CE

**PROGRAMMATORE ELETTRONICO CON TASTI ESTERNI**

PRG383TCE

**PROGRAMMATORE ELETTRONICO INDUSTRIALE PER CONTROLLO DI UN MOTORE TRIFASE**

- 2200W Alimentazione trifase 400V3~.

Funzionamento automatico, semiautomatico e uomo presente.

Ingressi di comando TA, TB, TC, TD, TAL.

Bloccoporta incorporato.

Opzione pulsanti di comando esterni su portello (applicabili su richiesta).

Uscita per elettrofreno.

Predisposta per l'inserimento di una scheda radio-ricevente standard.

Fornito con passatubi 4 x Ø16mm.

Il programmatore trova il suo miglior impiego nel comando di porte e portoni industriali trifase con un motore.

400V

PRG3840CE



Dimensioni di ingombro  
175 x 265 x 105

**PROGRAMMATORE ELETTRONICO VERSIONE BASE**

PRG3840CE

**PROGRAMMATORE ELETTRONICO CON TASTI ESTERNI**

PRG384TCE



# PROGRAMMATORI ELETTRONICI



A MICROCONTROLORE PER MOTORI 24V



(opzionale)

## CARDIN TRADE

ALIMENTAZIONE GENERALE 230Vac  
USCITA MOTORE 24Vdc  
GRADO DI PROTEZIONE IP55  
GRADO DI IGNIFUGAZIONE V2  
PROGRAMMAZIONE CORSA AUTOMATICA

Apparecchiature a microcontrollore per aperture automatizzate a una/due ante. Dedicate a motorizzazioni 24V, attuano una gestione intelligente dello spostamento dell'anta.

Le apparecchiature possono attuare il controllo della posizione dell'anta ad encoder oppure a tempo (rilevazione automatica della configurazione).

Studiate e realizzate appositamente per questo impiego sono dotate di programmazione digitale dei tempi, riducendo così notevolmente i tempi di installazione.

Il monitoraggio dell'assorbimento di corrente attiva la sicurezza antischiacciamento, le funzioni di "soft start" e "soft stop" riducono le sollecitazioni sui vincoli meccanici.

Tutti i prodotti della serie sono stati progettati e realizzati secondo le normative di sicurezza vigenti e sono predisposti per il funzionamento automatico, semiautomatico, comando a distanza e permettono l'impostazione rapida dei parametri del sistema (tramite dip-switch) tra i quali la modalità del tasto dinamico, richiusura automatica, prelampeggio, attivazione intermittente del lampeggiante, modalità di funzionamento della lampada spia e delle fotocellule, elettroserratura ecc.

Compatibile con il sistema INTPRG-3G/WF (solo T624) che permette il controllo e la programmazione dei parametri di sistema da postazioni remote e con il sistema SUN POWER.

### Open collector

La gamma è predisposta per l'inserimento di una scheda radio ricevente open collector che garantisce la compatibilità con tutte le serie di radiocomandi disponibile nel catalogo Cardin.

T624



CENTRALE T124



ROBUSTA COPERTURA ANTIURTO



MORSETTIERE ESTRAIBILI



FISSAGGIO A MURO REGOLABILE



GUARNIZIONE DI PROTEZIONE IP56





## DESCRIZIONE PRODOTTO

## CODICE

**PROGRAMMATORE ELETTRONICO DI COMANDO PER UN MOTORE 24V**

Centrale con regolazione della coppia, rallentamento ed encoder.

**T124****PROGRAMMATORE ELETTRONICO DI COMANDO PER UNO O DUE MOTORI 24V**

Centrale completa di regolazione di coppia, rallentamenti ed encoder, ingressi per bordi sensibili in apertura e chiusura, esclusione delle sicurezze tramite dip-switch dedicati:

- uscita secondo canale OC2 (contatto US1);
- connettore per tastiere TAST3F;
- ingressi BSA e BSC per bordi sensibili 8K2.

**T624**

Compatibile con il sistema di scambio dati tra dispositivi digitali (smartphone, tablet, ecc.) e le centrali elettroniche multifunzionali Cardin.



Vedi sezione **INTERFACCIA PROGRAMMATORI 24V pag. 186**

**TASTIERA ADESIVA**

Tastiera adesiva in policarbonato completa di collegamento e connettore. Adatta ad usi interni, si applica facilmente sul coperchio dei box, per la centrale T624.

**TAST3F****KIT CARICABATTERIA + BATTERIE NiMH**

Permette il funzionamento dei programmatori 24V anche in assenza di rete.

**KBNIMH-T1****KIT ALIMENTAZIONE**

Pannelli solari applicabile a tutte le automazioni a 24Vdc. Due pannelli fotovoltaici completi di staffa regolabile. Box stagno con batterie ed elettronica di comando e carica.

**SUNPOWER**

# PROGRAMMATORI ELETTRONICI



A PER MOTORI INDUSTRIALI MONOFASE - TRIFASE



## CARDIN TRADE

ALIMENTAZIONE GENERALE 230Vac / 400Vac

USCITA MOTORE:

MONOFASE 230Vac

TRIFASE 400V3~

GRADO DI PROTEZIONE IP55

GRADO DI IGNIFUGAZIONE V2

Apparecchiature elettroniche per il comando di sistemi automatici d'apertura a una o due ante. Studiate e realizzate appositamente per questo impiego, sono dotate di programmazione digitale dei tempi.

Dedicate a motorizzazioni 230Vac e 400V trifase (T400) attuano una gestione intelligente dello spostamento dell'anta.

Le apparecchiature possono attuare il controllo della posizione dell'anta ad encoder oppure a tempo (rilevazione automatica della configurazione).

Tutti i prodotti della serie sono stati progettati e realizzati secondo le normative di sicurezza vigenti e sono predisposti per il funzionamento automatico, semiautomatico e comando a distanza.

Compatibile con il sistema INTPRG-3G/WF (Solo T600) che permette il controllo e la programmazione dei parametri di sistema da postazioni remote.

La completezza della gamma offre la soluzione adeguata ad ogni problematica di impiantistica ed installazione. Un alto livello di qualità del prodotto, raggiunto con un'attenta progettazione e un'opportuna scelta dei materiali, permette di ottenere da queste apparecchiature la massima affidabilità in tutte le condizioni di lavoro.

### Open collector

La gamma è predisposta per l'inserimento di una scheda radio ricevente open collector che garantisce la compatibilità con tutte le serie di radiocomandi disponibile nel catalogo Cardin.

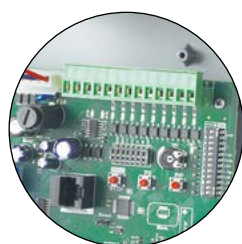

INGRESSI OPTOISOLATI CON  
SEGNALAZIONE A LED



CENTRALE T400

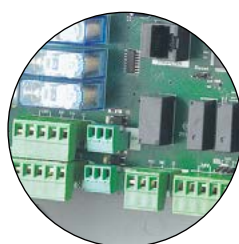

MORSETTIERE ESTRAIBILI



FISSAGGIO A MURO REGOLABILE



GUARNIZIONE DI PROTEZIONE IP56



## DESCRIZIONE PRODOTTO

## CODICE

**PROGRAMMATORE ELETTRONICO PER UN MOTORE 230V**

Centrale completa di regolazione di coppia, rallentamenti ed encoder, esclusione delle sicurezze tramite dip-switch dedicati.

**T101****PROGRAMMATORE ELETTRONICO PER DUE MOTORI 230V**

Centrale completa di regolazione di coppia, rallentamenti ed encoder, esclusione delle sicurezze tramite dip-switch dedicati:

- nuovo trasformatore esterno da 32VA;
- terzo pulsante per programmazione;
- blinker su uscita lampeggiante;
- uscita secondo canale OC2 (contatto US1);
- morsetti per collegamenti condensatori motore;
- connettore per tastiere TAST3F;
- ingressi BSA e BSC per bordi sensibili 8K2;

**T600**

Compatibile con il sistema di scambio dati tra dispositivi digitali (smartphone, tablet, ecc.) e le centrali elettroniche multifunzionali Cardin.



Vedi sezione **INTERFACCIA PROGRAMMATORI 24V** pag. 186

**PROGRAMMATORE ELETTRONICO PER UN MOTORE TRIFASE 400 V O MONOFASE 230V**

Funzionamento con o senza encoder.

Dotata di funzione autoapprendimento e due ingressi separati per bordi sensibili bilanciati (EN 12978). Connettore per ricevente radio ad innesto rapido. Ingressi per fine corsa.

**T400****MODULO ELETTROSERRATURA**

Modulo elettroserratura per T101.

**MES****TASTIERA ADESIVA**

Tastiera adesiva in policarbonato completa di collegamento e connettore. Adatta ad usi interni, si applica facilmente sul coperchio dei box, per le centrali modello: T600 - T400.

**TAST3F**

# PROGRAMMATORI ELETTRONICI



PER TAPPARELLE E SERRANDE A 230V



## CARDIN TRADE

ALIMENTAZIONE GENERALE 230Vac

USCITA MOTORE 230Vac

POTENZA MOTORE 1300W

GRADO DI PROTEZIONE IP55

GRADO DI IGNIFUGAZIONE V2

Apparecchiature elettroniche per il comando di serrande e tapparelle motorizzate a 230Vac. Studiate e realizzate appositamente per questo impiego, sono dotate di programmazione digitale dei tempi.

Dedicate a motorizzazioni 230Vac attuano una gestione intelligente dello spostamento con controllo a tempo.

La programmazione delle funzioni avviene tramite dip-switch.

I programmatori elettronici T21X e T21B sono stati progettati e realizzati secondo le normative di sicurezza vigenti e sono predisposti per il funzionamento automatico, semiautomatico, comando a distanza e uomo presente, uscita lampeggiante 230V fissa.

Sono inoltre predisposti per l'inserimento di una scheda radio ricevente open collector che garantisce la compatibilità con tutte le serie di radiocomandi disponibile nel catalogo Cardin.

Un alto livello di qualità del prodotto, raggiunto con un'attenta progettazione e un'opportuna scelta dei materiali, permette di ottenere da queste apparecchiature la massima affidabilità in tutte le condizioni di lavoro.

La scheda di comando T1 è ideale per il collegamento del selettore digitale APRO e fornisce un'uscita max. 1000W per il controllo a uomo presente di una tapparella o serranda.

T21X



T1



### DIMENSIONI D'INGOMBRO

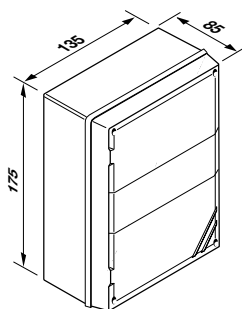

T21X - T21B

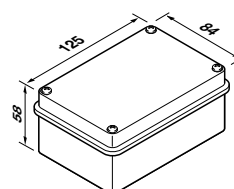

T1



## DESCRIZIONE PRODOTTO

## CODICE

**PROGRAMMATORE ELETTRONICO DI COMANDO PER UN MOTORE 230V**

Centrale di comando per serrande motorizzate max. 1300W. Ideale per motori tubolari o motori per serrande con regolazione della forza del motore, uscita lampeggiante 24V configurabile a luce fissa o lampeggiante e luce di cortesia 230V.  
Grado di protezione IP55.

**T21X**

Dimensioni di ingombro  
135 x 175 x 85

**PROGRAMMATORE ELETTRONICO DI COMANDO PER UN MOTORE 230V**

Centrale di comando per serrande motorizzate max.1300W. Versione base fornito con scheda radio ricevente RSQ5040C2 integrata.  
Grado di protezione IP55.

**T21B**

Dimensioni di ingombro  
135 x 175 x 85

**SCHEDA DI COMANDO PER UN MOTORE 230V**

Centrale di comando per tapparelle e serrande in modalità "Uomo presente".  
Grado di protezione IP55.

**T1**



# KIT ALIMENTAZIONE A PANNELLI SOLARI



## CARDIN TRADE SUN POWER

Questo prodotto utilizza l'energia solare per alimentare automazioni per cancelli, porte da garage, barriere ecc. collocate lontano dalla rete elettrica, senza dover effettuare opere di scavo.

SUN POWER si applica a tutte le automazioni 24Vdc, della gamma TRADE rendendole indipendenti, abbattendo i costi dell'energia elettrica e rispettando l'ambiente.



### DESCRIZIONE PRODOTTO

### CODICE

#### KIT ALIMENTAZIONE

Pannelli solari applicabili a tutte le automazioni a 24Vdc.  
Due pannelli fotovoltaici completi di staffa regolabile.  
Box stagno con batterie ed elettronica di comando e carica.

#### SUNPOWER



#### KIT PANNELLO SUPPLEMENTARE

Due pannelli fotovoltaici completi di staffa regolabile.

#### SPW10



### CARATTERISTICHE GENERALI

### SUN POWER

Tensione pannelli	Vdc	24
Tensione uscita	Vdc	24
Corrente max uscita	A	10
Consumo a riposo	mA	1
Capacità batteria	Ah	7 (x2)
Potenza pannello	W	5 (x2)
Dimensioni pannello	cm	290 x 240 x 35 (x2)
Temperatura di funzionamento	°C	-20°...+55

### DIMENSIONI D'INGOMBRO

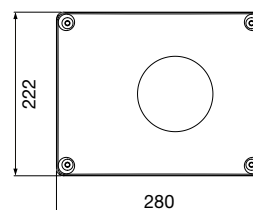
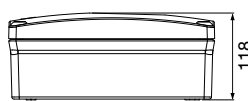





**cardin**<sup>®</sup>  
RIELLO ELETTRONICA GROUP



SUNPOWER



# ECU DATA EXCHANGE



## INTERFACCIA PROGRAMMATORI



Apple, il logo Apple e iPhone sono marchi di Apple Inc., registrati negli Stati Uniti ed altri paesi. Android ed il logo Android sono marchi di Google Inc.

L'INTPRG è un dispositivo che permette di monitorare e impostare le centraline multi funzionali da remoto mediante l'app professionale CRD TWO. Si collega alla centrale via Bluetooth tramite l'apposito modulo, o via cavo e si connette al gateway Cardin via 3G o WIFI. Il gateway provvederà a mettere in collegamento diretto la centrale connessa all'INTPRG con il tablet o lo smartphone dell'utente con il quale potrà interagire come se si trovasse davanti all'installazione. Le principali funzioni che si possono effettuare sono le seguenti:

- visualizzare lo stato di comandi e sicurezze ed eventuali errori;
- impostare tutti i parametri del programmatore inclusi gli eventi del timer, la data e l'ora;
- inviare comandi di moto e lanciare l'autoprogrammazione;
- memorizzare trasmettitori;
- notifica errore via email;
- comunicazione diretta dispositivo mobile - centrale Cardin tramite bluetooth.

Inoltre dall'app è possibile impostare una webcam (telecamera IP) con cui è possibile vedere in tempo reale il luogo dell'installazione, permettendoti di inviare comandi in tutta sicurezza.



APP CARDIN "CRD TWO"  
PER SMARTPHONE E TABLET

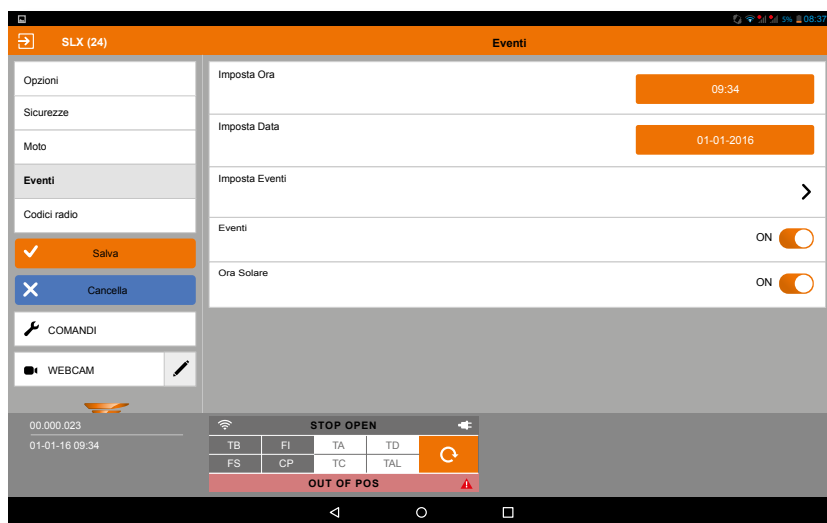



## DESCRIZIONE PRODOTTO

## CODICE

**INTERFACCIA 3G**

L'interfaccia 3G permette il controllo, la diagnostica e la programmazione dei parametri di sistema da postazioni remote tramite l'app Cardin.

**INTERFACCIA 3G + SIM VODAFONE**

L'interfaccia 3G permette il controllo, la diagnostica e la programmazione dei parametri di sistema da postazioni remote tramite l'app Cardin. Comprende scheda dati Vodafone con abbonamento di dieci anni.

**INTERFACCIA WF**

L'interfaccia WF permette il controllo, la diagnostica e la programmazione dei parametri di sistema da postazioni remote tramite l'app Cardin.

**MODULO DI SCAMBIO VIA CAVO**

Il modulo permette lo scambio di informazioni via filo tra la centralina dei motori e l'interfaccia Cardin 3G/WF ed il collegamento via filo per la funzione master/slave di due motori.

**MODULO BLUETOOTH PRO**

Il modulo permette lo scambio di informazioni tramite Bluetooth tra la centralina dei motori **Cardin Pro** e l'interfaccia Cardin 3G/WF.

**MODULO BLUETOOTH TRADE**

Il modulo permette lo scambio di informazioni tramite Bluetooth tra la centralina dei motori **Cardin Trade** e l'interfaccia Cardin 3G/WF.

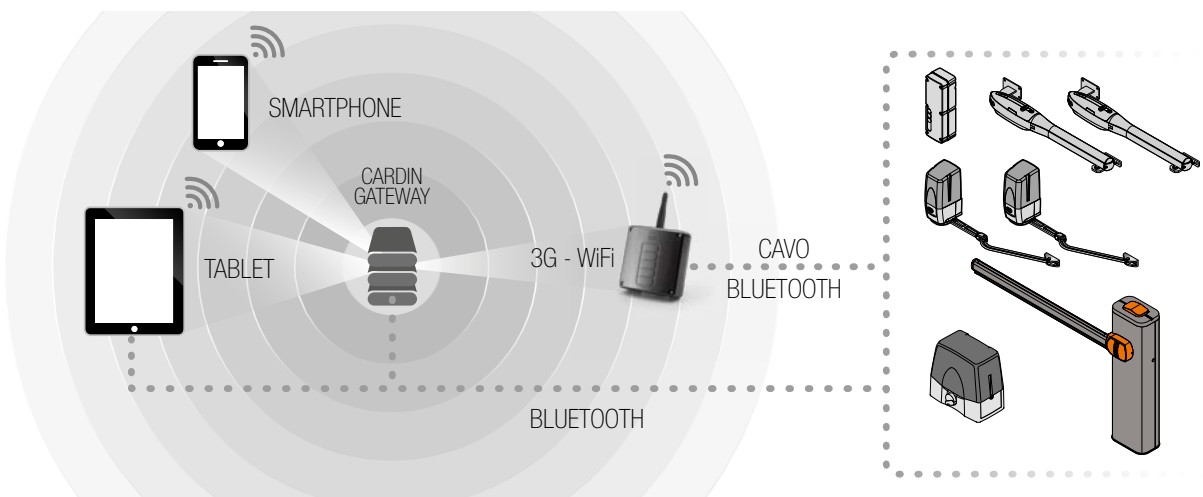
**INTPRG-3G****INTPRG-3G10****INTPRG-WF****MODCA****MODBT****MODBT2**



# SISTEMI RADIO

## GUIDA RAPIDA ALLA SCELTA 190

---

MORPHEUS 194

S500 198

S400 206

TXQ PRO 214

FM400 - NOIRE - EDGE 216





## MORPHEUS

TRANSCIVER  
433MHz  
FM ROLLING CODE



1 CANALE



2 CANALI



3 CANALI



4 CANALI



4 CANALI ANTENNA

## S500

433MHz  
FM ROLLING CODE



TRASMETTITORI PRECODIFICATI



2 CANALI



4 CANALI



8 CANALI



2 CANALI  
TRANSCIVER



4 CANALI  
TRANSCIVER



TASTIERA 4 CANALI

TRASMETTITORI PRECODIFICATI



2 CANALI



4 CANALI



8 CANALI



TRANSCIVER  
2 CANALI



TRANSCIVER  
4 CANALI



TASTIERA 4 CANALI

## S400

433MHz  
FM ROLLING CODE



(precodificato)



1 CANALE



2 CANALI



3 CANALI

(precodificato)



4 CANALI



MURALE  
4 CANALI



TASTIERA 4 CANALI

(precodificato)



1 CANALE



2 CANALI



3 CANALI

(precodificato)



4 CANALI



MURALE  
4 CANALI



TASTIERA 4 CANALI

## TXQ PRO

MORPHEUS  
S500  
S400



MORPHEUS



4 CANALI  
4 CH + ANTENNA

S504



4 CANALI  
4 CH + ANTENNA

S508



4 CANALI  
4 CH + ANTENNA





## TRANSCEIVER MORPHEUS



TRANSCEIVER  
4 CANALI



TRANSCEIVER  
4 CANALI + INGRESSI



TRANSCEIVER  
MINI 2 CANALI



TRANSCEIVER  
SCHEDA 2 CANALI



TRANSCEIVER INT.  
MULTIPROTOCOLLO

## RICEVITORI IN VERSIONE 504 o 508



RX 3G  
RX WIFI



RX 4 CANALI DISPLAY



RX 4 CANALI



RX MINI 1 CANALE



RX MINI 2 CANALI



RX SCHEDA 2 CANALI



RX OC 2 CANALI



PROG. SERRANDE



PROG. SERRANDE



PROG. ON/OFF



PROG. TAPPARELLE - TENDE



INT. MULTIPROTOCOLLO

## RICEVITORI IN VERSIONE 449 o 486



RX 3G  
RX WIFI



RX 4 CANALI DISPLAY



RX 4 CANALI



RX MINI 2 CANALI



RX SCHEDA 2 CANALI



RX OC 2 CANALI



PROG. SERRANDE  
PROG. ON/OFF



PROG. TAPPARELLE - TENDE



PROG. TENDE



INT. MULTIPROTOCOLLO

S449



4 CANALI  
4 CH + ANTENNA

S486



4 CANALI  
4 CH + ANTENNA

# GUIDA RAPIDA

# SISTEMI RADIO



## FM400

433MHz  
FM ROLLING CODE



2 CANALI



4 CANALI



5 CANALI



21 CANALI



TASTIERA 4 CANALI

## NOIRE

433MHz  
AM ROLLING CODE



2 CANALI



4 CANALI



5 CANALI



21 CANALI



TASTIERA 4 CANALI

## EDGE

433MHz  
AM CODICE FISSO



2 CANALI



2 CANALI



5 CANALI



21 CANALI



3 CANALI



TASTIERA 4 CANALI



RX OC 2 CANALI



RX MINI 2 CANALI



RX 4 CANALI



RX 4 CANALI 230V



PROG. TAPPARELLE SERRANDE



RX OC 2 CANALI



RX MINI 2 CANALI



RX 4 CANALI



RX 4 CANALI 230V



PROG. TAPPARELLE SERRANDE



RX OC 2 CANALI



RX MINI 2 CANALI



RX 4 CANALI



RX 4 CANALI 230V



PROG. TAPPARELLE SERRANDE

# RADIOCOMANDO DIGITALE TRANSCEIVER A CODICI ROLLING



CON CONFERMA DELLA RICEZIONE DEL SEGNALE



## SISTEMI RADIO

433MHz FM ROLLING CODE  
2<sup>128</sup> COMBINAZIONI DI CODICE  
BATTERIA RICARICABILE Li-Poly  
ANTENNA ANS400

CANALI DISPONIBILI 1-2-3-4  
PORTATA 100 - 200m  
PORTATA UNITÀ MOBILE CON ANTENNA 700m

Il sistema mantiene tutte le caratteristiche radioelettriche proprie degli apparecchi Cardin Elettronica di ultima generazione, ne affina la capacità di ricezione e ne implementa le applicazioni possibili grazie all'attuazione dello scambio bidirezionale dell'informazione. Queste e altre caratteristiche fanno di "Morpheus Cardin" un sistema radio di eccellenza che si distingue nel settore specialistico dei comandi radio. Nato dall'esperienza Cardin elettronica, è realizzato secondo una filosofia di lavoro che ci vede da sempre impegnati su progetti concreti, che puntano alla realizzazione di prodotti professionali.

Morpheus permette l'attuazione a distanza di apparecchiature elettroniche e il controllo dell'avvenuta ricezione. Si compone di una o più unità transceiver fisse e da una o più unità transceiver mobili, che verranno combinate in relazione alle esigenze specifiche d'impianto. Il codice di trasmissione dell'unità transceiver mobile viene memorizzato via radio sull'unità transceiver fissa, nella quale si possono memorizzare fino a 1000 codici trasmettitori diversi in una memoria non volatile.

Il sistema Morpheus trova il suo migliore impiego nell'attivazione e disattivazione a distanza di sistemi di sicurezza, nel comando di sistemi automatici di apertura per ingressi e comunque dove siano richieste:

- attivazione a distanza (senza fili) protetta da codice segreto,
- controllo di buon fine del comando anche in assenza di campo visivo.

Nel suo utilizzo, ogni attivazione andata a buon fine, riceve una segnalazione di conferma sull'unità transceiver mobile, rendendo possibile il controllo dell'operazione "comandata" anche in assenza di campo visivo.

L'utilizzo dell'apparecchiatura richiede una prima carica completa fino all'accensione del LED verde.



MORPH433T4A



VISUALIZZAZIONE OPERAZIONI



CONNESSIONE CARICABATTERIA



ANTENNA PORTATA 700m



LED VISUALIZZAZIONE CARICA



CARICABATTERIA USB



DESCRIZIONE PRODOTTO

CODICE

**UNITÀ TRANSCIVER MOBILE**

Contenitore in materiale plastico antiurto.  
Alimentazione 3,7V con batteria ricaricabile Li-Poly.  
Dimensioni d'ingombro 34 x 72 x 11.

**UNITÀ TRANSCIVER MOBILE A 1 FUNZIONE****MORPH433T1****UNITÀ TRANSCIVER MOBILE A 2 FUNZIONI****MORPH433T2****UNITÀ TRANSCIVER MOBILE A 3 FUNZIONI****MORPH433T3****UNITÀ TRANSCIVER MOBILE A 4 FUNZIONI****MORPH433T4****UNITÀ TRANSCIVER MOBILE A 4 FUNZIONI CON ANTENNA****MORPH433T4A****CHIAVE CARICABATTERIA**

La ricarica della batteria è attuabile connettendo, tramite la chiave caricabatteria, il trasmettitore all'alimentatore predisposto o ad un PC via USB.

La chiave consente anche di gestire le diverse funzioni disponibili dell'unità mobile tramite PC utilizzando il software MORPHKEYSW (scaricabile gratuitamente dal sito web [www.cardin.it](http://www.cardin.it)).

**MORPHKEY****KIT CARICABATTERIA**

Il kit caricabatteria è composto da:

- chiave caricabatteria MORPHKEY;
- alimentatore da rete fissa;
- cavo USB.

**MORPHKEYCB****COPRITASTI****10 TASTIERE DI 5 COLORI DIVERSI BICANALI****COVERMIX200****10 TASTIERE DI 5 COLORI DIVERSI QUADRICANALI****COVERMIX400**

# RADIOCOMANDO DIGITALE TRANSCEIVER A CODICI ROLLING



CON CONFERMA DELLA RICEZIONE DEL SEGNALE



## SISTEMI RADIO

### UNITÀ TRANSCEIVER FISSE

Le unità sono disponibili nelle versioni classiche di tutti i sistemi Cardin: unità da esterno dotata di contenitore di protezione all'acqua con portello a ribalta, unità di interfaccia con funzione di decodifica multiprotocollo su contenitore da interno, unità in formato mini da abbinare ad apparecchiature con contenitore protetto, unità ad innesto da abbinare ad apparecchiature predisposte per il loro inserimento.

- Unità transceiver fissa in cassetta,
- Unità transceiver fissa a scheda,
- Unità transceiver fissa mini,
- Unità transceiver fissa con funzione di interfaccia multiprotocollo,
- Modulo radio per unità transceiver fissa.

### UNITÀ TRANSCEIVER FISSA IN CASSETTA MORPH433NRC

L'unità transceiver fissa con contenitore in ABS IP44 è dotata di una morsettiera a 15 vie, con alimentazione 12/24Vac-dc tra i morsetti 1 e 2. Sull'unità fissa in cassetta è possibile collegare due antenne per migliorare la copertura del segnale.

Il fissaggio a parete dell'unità in cassetta viene eseguito con l'aiusilio della staffa "fissaggio rapido". Dopo aver eseguito i collegamenti elettrici, il contenitore viene inserito a scatto sulla staffa. In caso si debba operare una manutenzione successiva alla posa, è sufficiente una pressione operata sulla scatola, spingendo dal basso verso l'alto, per ottenere lo sganciamento del contenitore.

L'unità può ospitare fino a quattro moduli di canale intercambiabili - MCCMORPHM1

I moduli sono configurabili tramite dip-switch:

(Dip1 =CHA - Dip2=CHB - Dip3=CHC - Dip4=CHD)

Nelle seguenti modalità di funzionamento:

- Modalità Impulsiva = dip-switch corrispondente in OFF
- Modalità ON/OFF = dip-switch corrispondente in ON

Nella modalità impulsiva il tempo di attivazione è regolabile con il trimmer da 200ms a 3s.



MORPH433NRC

Selezione modalità Impulsiva/ON-OFF

Strip di canale

Alimentazione 12/24Vac-dc

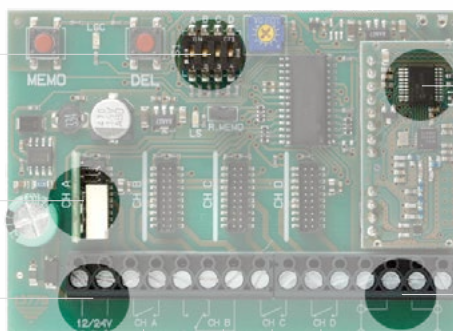

Modulo Radio 433MHz, FM

Collegamento per due antenne ANS400

4 uscite con selezione modalità impulsiva/ON-OFF





## DESCRIZIONE PRODOTTO

## CODICE

**UNITÀ TRANSCIVER FISSA IN CASSETTA (12/24Vac-dc)**

Contenitore da esterno in ABS - IP44.

L'unità può ospitare fino a quattro moduli di canale intercambiabili, impostabili ON/OFF o impulsivi.

**UNITÀ TRANSCIVER FISSA IN CASSETTA CON INGRESSI (12/24Vac-dc)**

Contenitore da esterno in ABS - IP44.

Transceiver con 4 relè fissi, impostabili ON/OFF o impulsivi.

Per ogni uscita è presente un ingresso attraverso il quale è possibile leggere lo stato (ON/OFF) del dispositivo collegato alla rispettiva uscita.

**UNITÀ TRANSCIVER FISSA MINI BICANALE (12/24Vac-dc)**

Circuito elettronico con connessione su morsetti a 10 vie.

Contenitore per applicazioni interne IP20.

Canali impostabili ON/OFF o impulsivi.

**UNITÀ TRANSCIVER FISSA A SCHEDE BICANALE (12/24Vac-dc)**

Scheda ad innesto per apparecchiature predisposte.

Canali impostabili ON/OFF o impulsivi.

**MODULO RF PER UNITÀ TRANSCIVER FISSA 433MHZ**

Supereterodina in FM con filtro digitale.

Modulo RF senza decodifica adatto alla ricezione e trasmissione di segnali digitali.

**INTERFACCIA MULTIPROTOCOLLO**

Decodifica il segnale proveniente via radio da un Morpheus e presenta in uscita un segnale digitale Wiegand/ISO-3554 contenente il codice del TX attivato in 13 formati differenti. È dotata di connessione USB verso un PC e di un ingresso collegabile ad un temporizzatore oppure ad un interruttore con lo scopo di abilitare o disabilitare l'interfaccia in diverse fasce orarie. Gestione a codici rolling con memorizzazione del trasmettitore sull'interfaccia.

**STRIP MORPHEUS CON UN RELÈ PROGRAMMABILE**

Il relè è impostabile su una delle funzioni tramite configurazione sul ricevitore.

**MODULO DI MEMORIA 1000 CODICI**

Estraibili, dotati di memoria non volatile del tipo EEPROM, contengono i codici del sistema.

**ADATTATORE PER RICEVITORE A SCHEDE**

Rende disponibili sulla morsetti i contatti del connettore AMP a 10 vie dei ricevitori a scheda.

**ANTENNA PER RICEVITORE 433MHZ****CAVO COASSIALE RG58 (al metro)****MORPH433NRC**

Una strip di canale inserita.

Possibilità di memorizzare fino a 1000 codici.

Dimensioni di ingombro 110 x 110 x 33.

**MORPH433AL**

Possibilità di memorizzare fino a 1000 codici.

Dimensioni di ingombro 110 x 110 x 33.

**MORPH433RM**

Possibilità di memorizzare fino a 1000 codici.

Dimensioni di ingombro 95 x 75 x 25.

**MORPH433RS**

Possibilità di memorizzare fino a 1000 codici.

Dimensioni di ingombro 70 x 52 x 20.

**JRFMORPH43300**

Tensione: 3Vdc - Assorbimento: 15mA.

Dimensioni di ingombro 40 x 20 x 13.

**MORPH433W00**

Frequenza portante 433,92MHz.

Alimentazione 12/24Vac-dc.

Assorbimento 20mA.

Dimensioni di ingombro 120 x 85 x 20mm.

**MCCMORPHM1****ZGB24LC64-I/P****RSQSPP****ANS400****ZVCRG58**

# RADIOCOMANDO DIGITALE QUARZATO A CODICI ROLLING



## SISTEMI RADIO

433MHz - 868MHz FM ROLLING CODE

2<sup>128</sup> COMBINAZIONI DI CODICE

ABILITAZIONE TX REMOTA

RFID: MEMORIA WIRELESS

ANTENNA ANS400 - ANQ800-1

CANALI TRASMETTITORI DISPONIBILI 2-4-8

CANALI TRANSCEIVER BIDIREZIONALI DISPONIBILI 2-4

PORTATA 100 - 150 m

NUMERO DI CODICI PRECODIFICABILI oltre 4 miliardi

Sistema di comando radio all'avanguardia con un elevato grado di sicurezza garantita dalla crittografia a 128 bit. Il sistema raggruppa, in un unico protocollo di lavoro, una serie di apparecchiature specifiche adatte al comando a distanza di sistemi di automazione e sicurezza. Soluzioni per ogni tipo di impiego: comando di sistemi automatizzati di porte e cancelli, comando e controllo per sistemi d'automazione di tende da sole e tapparelle, attivazione di sistemi di allarme e controllo accessi ed ancora attivazioni di ogni genere ON-OFF o temporizzati. Di fatto l'adozione di S504 - S508 offre, oltre ad elevati livelli di efficienza, anche un'estrema praticità di utilizzo per l'utente ed un'elevata praticità di impiego e gestione per l'installatore.

### CONNETTIVITÀ - RETE

La gamma S504 - S508 dialoga con un sistema evoluto costituito da un server dedicato alla connessione 3G/WF attraverso apparecchiature e software per computer e smartphone.

### TRASMETTITORI DIGITALI A CODICI ROLLING 128 BIT CON 2/4/8 CANALI

I trasmettitori, alimentati con batteria al litio 3V (1 x CR2032) con portata da 100 a 150 metri, sono precodificati in fabbrica con un numero identificativo unico riportato sul retro in modo da permettere la memorizzazione a blocchi sul ricevitore e possono essere abilitati da postazione remota mediante l'ausilio di un altro trasmettitore già memorizzato nell'impianto. Dispongono di una funzione blocco tasti che li protegge da attivazioni casuali involontarie e possiedono un meccanismo di auto-spegnimento dopo almeno 20 secondi di attivazione continuata (per limitare il consumo della batteria). I trasmettitori bidirezionali (transceiver) ricevono una segnalazione di conferma rendendo possibile il controllo dell'operazione "comandata" anche in assenza di campo visivo.

### RICEVITORI QUARZATI (POSSIBILITÀ DI MEMORIZZARE FINO A 1000 CODICI UTENTE)

I ricevitori sono disponibili nelle versioni classiche di tutti i sistemi Cardin: ricevitori modulari da esterno 12-24V, con display LCD e funzionalità 3G/WF dotati di contenitore di protezione all'acqua IP55, ricevitori in formato mini da abbinare su apparecchiature con contenitore protetto, ricevitore ad innesto da abbinare ad apparecchiature predisposte per il loro inserimento. Una base di programmazione codici e memoria via USB permette la memorizzazione a blocchi dei trasmettitori e l'abilitazione da remoto alla memorizzazione, grazie alla tecnologia RFID presente sui trasmettitori.

TXQ504C8



TXQ508C8



ABILITAZIONE TRAMITE UN TX GIÀ  
MEMORIZZATO NELL'IMPIANTO



BLOCCO TASTI: PROTEZIONE  
CONTRO ATTIVAZIONI CASUALI



AGGANCIO METALLICO A  
SCOMPARSA



GUSCIO A DOPPIA PROTEZIONE  
CONTENITORE ANTIURTO



BATTERIA A LITIO 3V (1 x CR2032)



## DESCRIZIONE PRODOTTO

## CODICE

**TRASMETTITORI / TRANSCEIVER PRECODIFICATI**

Contenitore in materiale plastico antiurto.  
Alimentazione 3V con batteria a litio CR2032.  
Dimensioni d'ingombro 35 x 80 x 11.

**TRASMETTITORE A 2 FUNZIONI****TRASMETTITORE A 4 FUNZIONI****TRASMETTITORE A 8 FUNZIONI****TRANSCEIVER BIDIREZIONALE A 2 FUNZIONI****TRANSCEIVER BIDIREZIONALE A 4 FUNZIONI****TRASMETTITORE A 2 FUNZIONI****TRASMETTITORE A 4 FUNZIONI****TRASMETTITORE A 8 FUNZIONI****TRANSCEIVER BIDIREZIONALE A 2 FUNZIONI****TRANSCEIVER BIDIREZIONALE A 4 FUNZIONI****5 TASTIERE 5 COLORI DIVERSI BICANALI****5 TASTIERE 5 COLORI DIVERSI QUADRICANALI****SUPPORTO ATTACCO MURO / AUTO - GRIGIO SCURO****SUPPORTO ATTACCO MURO / AUTO - GRIGIO CHIARO****BASE DI PROGRAMMAZIONE CODICI E MEMORIA VIA USB**

La base di programmazione codici e memoria via USB permette la memorizzazione a blocchi dei trasmettitori e l'abilitazione da remoto alla memorizzazione e sostituzione, grazie alla tecnologia RFID presente sui trasmettitori della serie S500 e al software di gestione CARDINTX\_SW.

**TASTIERA A CODICE NUMERICO**

Contenitore in policarbonato antiurto IP57.  
Alimentazione 3V pacco batteria al litio (ZRA3.0-3.8-W).  
Combinazioni di codici disponibili: 1.000.000.  
Permette di memorizzare fino a 500 codici utente.  
Gestione di 4 funzioni distinte, compatibile con tutti i ricevitori standard S504 (433MHz) e S508 (868MHz).  
La retroilluminazione viene controllata grazie al sensore di luce e prossimità. Dimensioni di ingombro 74 x 130 x 20.

**PACCO A BATTERIE LITIO 3V (SSB-504 / SSB-508)**

TXQ504C2

TXQ504C4

TXQ504C8

TXQ504BD2

TXQ504BD4

TXQ508C2

TXQ508C4

TXQ508C8

TXQ508BD2

TXQ508BD4



COVERMIX5002

COVERMIX5004



XACSUPTX500

XACSUPTX500GC



PGBASE500



SSB-504

SSB-508



ZRA3.0-3.8-W



# RADIOCOMANDO DIGITALE QUARZATO A CODICI ROLLING



Apple, il logo Apple e iPhone sono marchi di Apple Inc., registrati negli Stati Uniti ed altri paesi. Android ed il logo Android sono marchi di Google Inc.

## SISTEMI RADIO

### RICEVITORI

I ricevitori sono disponibili nelle versioni classiche di tutti i sistemi Cardin: ricevitori modulari da esterno 12-24V, con display LCD e funzionalità 3G/WiFi, radioprogrammatori 230V dotati di contenitore di protezione all'acqua con portello a ribalta, interfacce multiprotocollo, ricevitori in formato mini da abbinare su apparecchiature con contenitore protetto, ricevitore ad innesto da abbinare ad apparecchiature predisposte per il loro inserimento:

- ricevitore modulare con multi-decodifica S449-S486-S504-S508, display LCD e funzionalità 3G/WiFi;
- ricevitore modulare in cassetta;
- ricevitore modulare con display;
- ricevitore mini/scheda bicanale;
- ricevitore open collector bicanale;
- radioprogrammatori in cassetta;
- interfaccia multiprotocollo.

### RICEVITORE CON DISPLAY LCD E FUNZIONALITÀ 3G/WiFi

Grazie ad un modulo 2G-3G oppure WiFi presente nell'apparecchiatura, un sistema software evoluto e un apparato di ricezione di alto profilo, il ricevitore consente di gestire da remoto (senza limiti di distanza) qualsiasi impianto che necessiti di un sistema di comando via radio (automazioni di ingressi, controllo accessi, parcheggi ecc.). La sua applicazione ideale è su impianti con un alto numero di utenze (fino a 3000 trasmettitori memorizzabili) e che richiedano frequenti aggiornamenti e modifiche di configurazione codici. La connessione USB, i tasti di programmazione e regolazione, l'efficiente display, consentono di operare in piena autonomia l'impostazione dell'apparecchiatura.

Per la gestione dell'impianto l'apparecchio consente funzioni di: memorizzazione/cancellazione codici trasmettitori, programmazione della modalità di funzionamento per ogni singola uscita. Il ricevitore gestisce fino a quattro moduli di canale programmabili (impulsivo/ON-OFF/temporizzato, tipo di contatto NA/NC, reset all'accensione). Dispone inoltre di un Real Time Clock per mezzo del quale si possono regolare delle fasce orarie di abilitazione delle uscite, oltre ad una memoria non volatile che registra le attivazioni delle stesse (oltre 100000) che si potranno scaricare e consultare con un normale collegamento. Il software CARDINTX\_SW, scaricabile dal sito [www.cardin.it](http://www.cardin.it), permette la gestione degli utenti in memoria utilizzando uno dei tre metodi di collegamento possibili: diretto con cavo USB, con modulo 2G/3G utilizzando la rete di comunicazione mobile, con modulo WiFi. È possibile attivare da remoto una o più uscite tramite chiamata telefonica o SMS, con modulo 2G/3G installato, oppure tramite App. Sono inoltre disponibili quattro ingressi indipendenti, utilizzabili per monitorare apparecchiature esterne, il cui stato può essere verificato interrogando il ricevitore tramite SMS o App. È possibile configurare sul software Cardin la gestione dei 4 ingressi disponibili sul ricevitore secondo le esigenze dell'impianto. Non appena si verifica una condizione specifica sugli ingressi (ripristino dello stato della posizione della porta, delle sicurezze, presenza/assenza dell'alimentazione ecc.) il ricevitore invia una notifica personalizzata agli indirizzi e-mail preregistrati. Grazie a questo sistema, il ricevitore 3G diventa un reale strumento di aiuto nella manutenzione.



Ricevitore 3G/WiFi



### APP CARDIN "CRD ONE" PER SMARTPHONE E TABLET

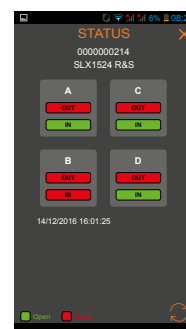



DESCRIZIONE PRODOTTO

CODICE

**RICEVITORE CON DISPLAY LCD E FUNZIONALITÀ 3G/WiFi (12/24Vac-dc)**

Contenitore da esterno in ABS - IP55.  
 Dimensioni di ingombro 135 x 175 x 85.  
 L'unità può ospitare fino a quattro moduli di canale intercambiabili MCCMORPHM1, programmabili in modalità impulsiva, "ON/OFF" oppure "temporizzata". Una strip di canale inserita. Possibilità di memorizzare fino a 3000 codici.  
 Collegamento USB e modulo 2G-3G/WiFi per la gestione degli utenti in memoria e le attivazioni delle uscite.  
 Il ricevitore 3G RCQ433/868-3G10 comprende l'abbonamento di 10 anni con il partner Vodafone.



Ricevitore 3G



Ricevitore WiFi

**RICEVITORE 2G-3G**



**RICEVITORE 2G-3G + SIM VODAFONE**



**RICEVITORE WiFi**

**RICEVITORE 2G-3G**



**RICEVITORE 2G-3G + SIM VODAFONE**



**RICEVITORE WiFi**

**MEMORIA A 3000 CODICI**

**MEMORIA A 5000 CODICI**

**MEMORIA A 3000 CODICI**

**RCQ433-3G**

**RCQ433-3G10**

**RCQ433-WF**

**RCQ868-3G**

**RCQ868-3G10**

**RCQ868-WF**

**MCC24LC256**

**MCC24LC512**

**ZGB24LC256-I/P**

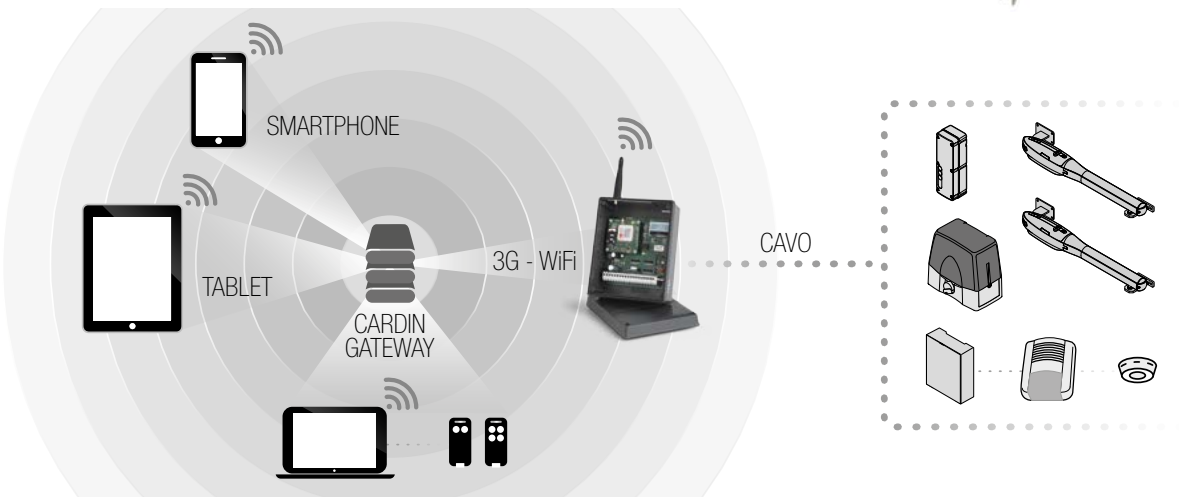





## DESCRIZIONE PRODOTTO

## CODICE

**RICEVITORE MODULARE IN CASSETTA (12/24Vac-dc)**

L'unità può ospitare fino a quattro moduli di canale intercambiabili MCCMORPHM1, impostabili ON/OFF o impulsivi. Una strip di canale inserita.

Possibilità di memorizzare fino a 1000 codici.

**RICEVITORE MODULARE IN CASSETTA CON DISPLAY (12/24Vac-dc)**

L'unità può ospitare fino a quattro moduli di canale intercambiabili MCCMORPHM1, impostabili ON/OFF, impulsivi oppure temporizzati. Una strip di canale inserita.

Possibilità di memorizzare fino a 1000 codici.

**RICEVITORE MINI MONOCANALE (230Vac)**

Ricevitore con 1 relè di potenza fisso (max. 3A, 230V), impostabile ON/OFF, impulsivo oppure temporizzato.

Possibilità di memorizzare fino a 1000 codici.

**RICEVITORE IN CASSETTA (230Vac)**

Ricevitore con 4 relè di potenza fissi (max. 5A, 230V), impostabili ON/OFF, impulsivi oppure temporizzati.

Possibilità di memorizzare fino a 1000 codici.

**RICEVITORE MINI MONOCANALE (12/24Vac-dc)**

Circuito elettronico con connessione su morsettiera a 7 vie. Canali impostabili ON/OFF o impulsivi.

Possibilità di memorizzare fino a 1000 codici.

**RICEVITORE MINI BICANALE (12/24Vac-dc)**

Circuito elettronico con connessione su morsettiera a 10 vie. Canali impostabili ON/OFF o impulsivi.

Possibilità di memorizzare fino a 1000 codici.

**RICEVITORE A SCHEDA BICANALE (24Vac-dc)**

Scheda ad innesto per apparecchiature predisposte. Canali impostabili ON/OFF o impulsivi.

Possibilità di memorizzare fino a 1000 codici.

**RCQ504NC1****RCQ508NC1**

Contenitore da esterno in ABS - IP55.  
Dimensioni di ingombro 148 x 118 x 40.

**RCQ504ND1****RCQ508ND1**

Contenitore da esterno in ABS - IP55.  
Dimensioni di ingombro 148 x 118 x 40.

**RVQ504C1****RVQ508C1**

Contenitore per applicazioni interne IP20.  
Dimensioni di ingombro 106 x 36 x 21.

**RVQ504C4****RVQ508C4**

Contenitore da esterno in ABS - IP55.  
Dimensioni di ingombro 148 x 118 x 40.

**RQM504C1****RQM508C1**

Contenitore per applicazioni interne IP20.  
Dimensioni di ingombro 89 x 48 x 22.

**RQM504C2****RQM508C2**

Contenitore per applicazioni interne IP20.  
Dimensioni di ingombro 95 x 75 x 25.

**RSQ504C2****RSQ508C2**

Dimensioni di ingombro 70 x 52 x 20.







## DESCRIZIONE PRODOTTO

## CODICE

**RICEVITORE A SCHEDA BICANALE (5Vdc)**

Scheda ad innesto open collector per apparecchiature predisposte. 2 canali impulsivi. Possibilità di memorizzare fino a 1000 codici.

**RSQ5040C2****RSQ5080C2**

Dimensioni di ingombro 48 x 35 x 10.

**RADIOPROGRAMMATORE PER SERRANDE, TENDE E TAPPARELLE (230V-1000W)**

Logica di controllo per un motore monofase con ricevitore integrato e programmazione dei tempi di lavoro. Trova il suo miglior utilizzo nel comando di motori tubolari per serrande, tende e tapparelle.

Ingressi per un comando TA e TC via filo.

Funzionamento uomo presente in apertura/chiusura o solo chiusura.

**RPQ504T10****RPQ508T10**

Contenitore per applicazioni interne IP20.

Dimensioni di ingombro 106 x 36 x 21.

**RADIOPROGRAMMATORE PER SERRANDE (230V-600W)**

Logica di controllo per un motore monofase con ricevitore integrato. Permette di alimentare una coppia di fotocellule Cardin e di memorizzare fino a 1000 trasmettitori.

**RPQ504****RPQ508**

Contenitore da esterno in ABS - IP55.

Dimensioni di ingombro 139 x 115 x 44.

**RADIOPROGRAMMATORE ON/OFF + TIMER (2000W)**

Dedicato ad usi specifici come il comando a distanza di luci esterne (da giardino) ed interne e per il comando a distanza di prese di corrente. Collegato ad un dispositivo crepuscolare può inibire l'accensione del sistema luci durante le ore diurne.

Possibilità di memorizzare fino a 1000 codici.

Regolazione timer digitale: da 1 min. a 23h. 59 min.

**RPQ504IT0****RPQ508IT0**

Contenitore da esterno in ABS - IP55.

Dimensioni di ingombro 139 x 115 x 44.

**RADIOPROGRAMMATORI PER TENDE E TAPPARELLE (400W)**

Il radioprogrammatore permette il comando a distanza di un motore monofase e trova il suo miglior utilizzo nel comando di tapparelle automatizzate. L'apparecchiatura è predisposta per il collegamento dell'anemometro (vedi capitolo DISPOSITIVI DI COMANDO E SICUREZZA).

**RPQ504RNA0****RPQ508RNA0**

Contenitore per applicazioni interne IP43.

Alimentazione 230Vac.

Dimensioni di ingombro 120 x 85 x 20





## DESCRIZIONE PRODOTTO

## CODICE

**INTERFACCIA MULTIPROTOCOLLO**

Decodifica il segnale proveniente via radio da un TXQ504-508 o via filo dai dispositivi DKS1000T, DKSTPT, DKSDUALT e presenta in uscita un segnale digitale Wiegand/ISO-3554 contenente il codice del TX attivato in 13 formati differenti. È dotata di connessione USB verso un PC per la programmazione di funzioni aggiuntive tramite software dedicate e di un ingresso collegabile ad un temporizzatore oppure ad un interruttore con lo scopo di abilitare o disabilitare l'interfaccia in diverse fasce orarie. Gestione a codici rolling con memorizzazione del trasmettitore sull'interfaccia.

**INTERFACCIA BLUETOOTH CON QUATTRO RELÉ**

L'interfaccia Bluetooth permette il controllo di quattro relé con uscita NA oppure NC. I dip di selezione (uno per relé) permettono di selezionare la modalità di attivazione dell'uscita relé: impulsiva, ON/OFF, temporizzata oppure con controllo remoto dell'attivazione relé tramite datario dell'interfaccia multiprotocollo Cardin RCQ504/508W00. I pulsanti di programmazione (uno per relé) permettono di impostare il tempo di attivazione dei relé (da 1 sec... a 5 minuti) per la modalità temporizzata.

Il modulo Bluetooth MODBT è da ordinare separatamente.

**MODULO BLUETOOTH PRO**

Il modulo permette lo scambio di informazioni tramite Bluetooth tra la centralina dei motori **Cardin Pro** e l'interfaccia Cardin 3G/WF.

**RCQ504W00****RCQ508W00**

Alimentazione 12/24Vac-dc.  
 Assorbimento 20mA.  
 Dimensioni di ingombro 148 x 118 x 40.  
 Contenitore da esterno in ABS - IP55.  
 Frequenza portante 433,92MHz - 868,3MHz.

**INTBTC4**

Alimentazione 12/24Vac-dc.  
 Assorbimento 50mA.  
 Dimensioni di ingombro 95 x 75 x 25.  
 Contenitore per applicazioni interne IP20

**MODBT**



## DESCRIZIONE PRODOTTO

## CODICE

**MODULO RICEVITORE/TRANSCEIVER QUARZATO (433MHz - 868MHz)**

Supereterodina in FM con filtro digitale.  
Versioni unidirezionali (DG) e bidirezionali (BD).  
Modulo RF senza decodifica adatto alla ricezione di segnali digitali.  
Tensione: 5Vdc - Assorbimento: 15mA.  
Dimensioni di ingombro 40 x 20 x 13.

JRF433QFMDG1

JRF868QFMDG1

JRF433QFMBD0

JRF868QFMBD0

**STRIP CON UN RELÈ PROGRAMMABILE (S504 - S508)**

Il relè è impostabile su una delle funzioni tramite configurazione sul ricevitore.

MCCMORPHM1

**MODULO DI MEMORIA CODICI**

Estraibili, dotati di memoria non volatile del tipo EEPROM, contengono i codici del sistema.

**MEMORIA A 1000 CODICI (RICEVITORE A DISPLAY S504D1-S508D1) VERTICALE**

MCC24LC64

**MEMORIA A 1000 CODICI (S504 - S508)**

ZGB24LC64-I/P

**ADATTATORE PER RICEVITORE A SCHEDA**

Rende disponibili sulla morsettiere i contatti del connettore AMP a 10 vie dei ricevitori a scheda.

RSQSPP

**ANTENNA PER RICEVITORE 433MHZ****ANTENNA PER RICEVITORE 868MHZ****CAVO COASSIALE RG58 (al metro)**

ANS400

ANQ800-1

ZVCRG58

**KIT PROLUNGA ANTENNA 2G - 3G WiFi 10m SMA-M****KIT PROLUNGA ANTENNA 2G - 3G WiFi 5m SMA-M**

ANSKITGSMWF10

ANSKITGSMWF5

**BATTERIA AL LITIO 3V (2 X CR2032)**

XRP03



# RADIOCOMANDO DIGITALE QUARZATO A CODICI ROLLING



## SISTEMI RADIO

433MHz - 868MHz FM ROLLING CODE  
2<sup>66</sup> COMBINAZIONI DI CODICE  
MEMORIZZAZIONE VIA RADIO  
ANTENNA ANS400 - ANQ800-1

CANALI DISPONIBILI 1-2-3-4  
PORTATA 100 - 150 m  
NUMERO DI CODICI PRECODIFICABILI oltre 268 milioni

Sistema di comando radio innovativo e performante che raggruppa, in un unico protocollo di lavoro, una serie di apparecchiature specifiche adatte al comando a distanza di sistemi di automazione e sicurezza.

Apparecchiature ad alto livello tecnologico, protette da contenitori pratici da installare ed utilizzare, esteticamente piacevoli, curate nei particolari come nello stile dei prodotti Cardin.

Soluzioni per ogni tipo di impiego: comando di sistemi automatizzati di porte e cancelli, comando e controllo per sistemi d'automazione di tende da sole e tapparelle, attivazione di sistemi di allarme e controllo accessi ed ancora attivazioni di ogni genere ON-OFF o temporizzate. Di fatto l'adozione di S449 - S486 offre, oltre ad elevati livelli di efficienza, anche un'estrema praticità di utilizzo per l'utente ed un'elevata praticità di impiego e gestione per l'installatore.

Un sistema completo e sicuro, quanto di meglio l'attuale tecnologia propone, realizzato con il rigore e la qualità di tutti i prodotti CARDIN.

La "chiave" del sistema è costituita da comandi "semplicemente unici", costruiti con materiali antigraffio resistenti agli urti, facili da maneggiare e di minimo ingombro. Disponibili in versione: miniaturizzata da 1 a 4 canali e a muro con 4 funzioni in postazione fissa. I trasmettitori a tasto unico (monofunzione) sono adatti a sistemi di allarme e di controllo accessi. La versione a 3 tasti, pratica ed efficiente, studiata per il comando di tende e tapparelle, permette l'immediata individuazione delle funzioni apre, chiude e stop.

Disponibile una clip che consente l'applicazione di un elemento transponder sul guscio trasmettitore.

TXQ449400



TXQ486400



AUTOAPPRENDIMENTO



MEMO RADIO - BLOCCO TASTI



TASTI ERGONOMICI



GUSCIO COMPATTO



BATTERIA A LITIO 3V



## DESCRIZIONE PRODOTTO

## CODICE

**TRASMETTITORI 433MHz**

Contenitore in materiale plastico antiurto.  
Alimentazione 3V con batteria a litio CR2032.  
Dimensioni d'ingombro 34 x 72 x 11.

**TRASMETTITORE A 1 FUNZIONE**

TXQ449100

**TRASMETTITORE A 2 FUNZIONI**

TXQ449200

**TRASMETTITORE A 3 FUNZIONI**

TXQ449300

**TRASMETTITORE A 4 FUNZIONI**

TXQ449400

**TRASMETTITORE PRECODIFICATO A 2 FUNZIONI**

TXQ4492P0

**TRASMETTITORE PRECODIFICATO A 4 FUNZIONI**

TXQ4494P0

433  
MHz**TRASMETTITORI 868MHz**

Contenitore in materiale plastico antiurto.  
Alimentazione 3V con batteria a litio CR2032.  
Dimensioni d'ingombro 34 x 72 x 11.

**TRASMETTITORE A 1 FUNZIONE**

TXQ486100

**TRASMETTITORE A 2 FUNZIONI**

TXQ486200

**TRASMETTITORE A 3 FUNZIONI**

TXQ486300

**TRASMETTITORE A 4 FUNZIONI**

TXQ486400

**TRASMETTITORE PRECODIFICATO A 2 FUNZIONI**

TXQ4862P0

**TRASMETTITORE PRECODIFICATO A 4 FUNZIONI**

TXQ4864P0

868  
MHz**PULSANTIERA MURALE A 4 FUNZIONI**

Contenitore in materiale plastico antiurto.  
Alimentazione 6V - due batterie a litio CR2032.  
Applicazione a muro.  
Disponibile in versione 433MHz e 868MHz.  
Dimensioni d'ingombro 72 x 72 x 15.

TXQ44940M

TXQ48640M

**TASTIERA A CODICE NUMERICO VIA RADIO**

Contenitore in policarbonato antiurto IP57.  
Alimentazione 6V - due batterie a litio CR2032 (KITSSB-T9K4-1).  
Combinazioni di codici utente disponibili: 1.000.000.  
Compatibile con tutti i ricevitori standard S449 (versione 433MHz) e S486 (versione 868MHz), permette di memorizzare fino a 250 codici utente con gestione di 4 funzioni distinte.  
Dimensioni di ingombro 72 x 115 x 28.

SSB-T9K4

SSB-T8K4

**BATTERIA AL LITIO 3V (2 X CR2032) PER SSB-T9K4/T8K4**

KITSSB-T9K4-1



# RADIOCOMANDO DIGITALE QUARZATO A CODICI ROLLING



Apple, il logo Apple e iPhone sono marchi di Apple Inc., registrati negli Stati Uniti ed altri paesi. Android ed il logo Android sono marchi di Google Inc.

## SISTEMI RADIO

### RICEVITORI

I ricevitori sono disponibili nelle versioni classiche di tutti i sistemi Cardin: ricevitori modulari da esterno 12-24V, con display LCD e funzionalità 3G/WiFi, radioprogrammatori 230V dotati di contenitore di protezione all'acqua con portello a ribalta, interfacce multiprotocollo, ricevitori in formato mini da abbinare su apparecchiature con contenitore protetto, ricevitore ad innesto da abbinare ad apparecchiature predisposte per il loro inserimento:

- ricevitore modulare con multi-decodifica S449-S486-S504-S508, display LCD e funzionalità 3G/WiFi;
- ricevitore modulare in cassetta;
- ricevitore modulare con display;
- ricevitore mini/scheda bicanale;
- ricevitore open collector bicanale;
- radioprogrammatori in cassetta;
- interfaccia multiprotocollo.

### RICEVITORE CON DISPLAY LCD E FUNZIONALITÀ 3G/WiFi

Grazie ad un modulo 2G-3G oppure WiFi presente nell'apparecchiatura, un sistema software evoluto e un apparato di ricezione di alto profilo, il ricevitore consente di gestire da remoto (senza limiti di distanza) qualsiasi impianto che necessiti di un sistema di comando via radio (automazioni di ingressi, controllo accessi, parcheggi ecc.). La sua applicazione ideale è su impianti con un alto numero di utenze (fino a 3000 trasmettitori memorizzabili) e che richiedano frequenti aggiornamenti e modifiche di configurazione codici. La connessione USB, i tasti di programmazione e regolazione, l'efficiente display, consentono di operare in piena autonomia l'impostazione dell'apparecchiatura.

Per la gestione dell'impianto l'apparecchio consente funzioni di: memorizzazione/cancellazione codici trasmettitori, programmazione della modalità di funzionamento per ogni singola uscita. Il ricevitore gestisce fino a quattro moduli di canale programmabili (impulsivo/ON-OFF/temporizzato, tipo di contatto NA/NC, reset all'accensione). Dispone inoltre di un Real Time Clock per mezzo del quale si possono regolare delle fasce orarie di abilitazione delle uscite, oltre ad una memoria non volatile che registra le attivazioni delle stesse (oltre 100000) che si potranno scaricare e consultare con un normale collegamento. Il software CARDINTX\_SW, scaricabile dal sito [www.cardin.it](http://www.cardin.it), permette la gestione degli utenti in memoria utilizzando uno dei tre metodi di collegamento possibili: diretto con cavo USB, con modulo 2G/3G utilizzando la rete di comunicazione mobile, con modulo WiFi. È possibile attivare da remoto una o più uscite tramite chiamata telefonica o SMS, con modulo 2G/3G installato, oppure tramite App. Sono inoltre disponibili quattro ingressi indipendenti, utilizzabili per monitorare apparecchiature esterne, il cui stato può essere verificato interrogando il ricevitore tramite SMS o App. È possibile configurare sul software Cardin la gestione dei 4 ingressi disponibili sul ricevitore secondo le esigenze dell'impianto. Non appena si verifica una condizione specifica sugli ingressi (ripristino dello stato della posizione della porta, delle sicurezze, presenza/assenza dell'alimentazione ecc.) il ricevitore invia una notifica personalizzata agli indirizzi e-mail preregistrati. Grazie a questo sistema, il ricevitore 3G diventa un reale strumento di aiuto nella manutenzione.



Ricevitore 3G/WiFi



### APP CARDIN "CRD ONE" PER SMARTPHONE E TABLET

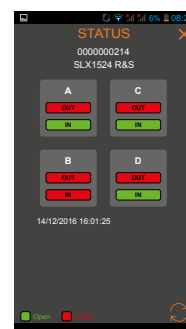





DESCRIZIONE PRODOTTO

CODICE

**RICEVITORE CON DISPLAY LCD E FUNZIONALITÀ 3G/WiFi (12/24Vac-dc)**

Contenitore da esterno in ABS - IP55.  
 Dimensioni di ingombro 135 x 175 x 85.  
 L'unità può ospitare fino a quattro moduli di canale intercambiabili MCCMORPHM1, programmabili in modalità impulsiva, "ON/OFF" oppure "temporizzata". Una strip di canale inserita. Possibilità di memorizzare fino a 3000 codici.  
 Collegamento USB e modulo 2G-3G/WiFi per la gestione degli utenti in memoria e le attivazioni delle uscite.  
 Il ricevitore 3G RCQ433/868-3G10 comprende l'abbonamento di 10 anni con il partner Vodafone.



Ricevitore 3G



Ricevitore WiFi

**RICEVITORE 2G-3G**



**RICEVITORE 2G-3G + SIM VODAFONE**

**RICEVITORE WiFi**



**RICEVITORE 2G-3G**



**RICEVITORE 2G-3G + SIM VODAFONE**

**RICEVITORE WiFi**



**MEMORIA A 3000 CODICI**

**MEMORIA A 5000 CODICI**

**MEMORIA A 3000 CODICI**

**RCQ433-3G**

**RCQ433-3G10**

**RCQ433-WF**

**RCQ868-3G**

**RCQ868-3G10**

**RCQ868-WF**

**MCC24LC256**

**MCC24LC512**

**ZGB24LC256-I/P**

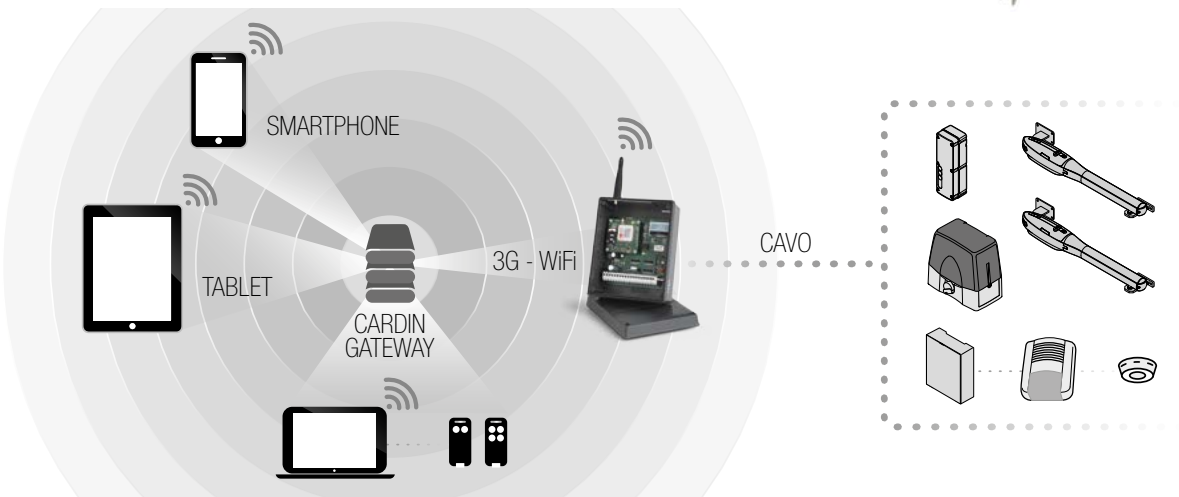

# RADIOCOMANDO DIGITALE QUARZATO A CODICI ROLLING



## SISTEMI RADIO

### RICEVITORI

I ricevitori sono disponibili nelle versioni classiche di tutti i sistemi Cardin: ricevitori modulari da esterno 12-24V, con display LCD e funzionalità 3G-WIFI, radioprogrammatori 230V dotati di contenitore di protezione all'acqua con portello a ribalta, ricevitori di interfaccia con funzione di decodifica multiprotocollo su contenitore da interno, ricevitori in formato mini da abbinare su apparecchiature con contenitore protetto, ricevitore ad innesto da abbinare ad apparecchiature predisposte per il loro inserimento.

- ricevitore modulare con display LCD e funzionalità 3G/WIFI;
- ricevitore modulare in cassetta;
- ricevitore modulare con display;
- ricevitore mini/scheda bicanale;
- ricevitore open collector bicanale;
- radioprogrammatori in cassetta;
- interfaccia multiprotocollo.

### RICEVITORE MINI BICANALE

Il ricevitore mini è dotato di contenitore da interno e di morsettiera a 10 vie.

Il ricevitore ha due relè impulsivi saldati le cui uscite sono contrassegnate rispettivamente con CH1 (solo contatto N.A.) e CH2 (contatto N.A. - N.C.). I relè CH1 e CH2 possono essere attivati selezionando, con dei jumper situati sul circuito, le funzioni A, B, C, D corrispondenti alle funzioni CHA, CHB, CHC, CHD dei trasmettitori.

La funzione di memorizzazione via radio permette di aggiungere ulteriori trasmettitori all'impianto senza dover accedere fisicamente alla scheda, ma agendo sul tasto Memo Radio in un trasmettitore già funzionante in prossimità del ricevitore.

RQM449200



Jumper di selezione canale

Memorizzazione di ulteriori canali via radio

2 uscite contatto impulsivo

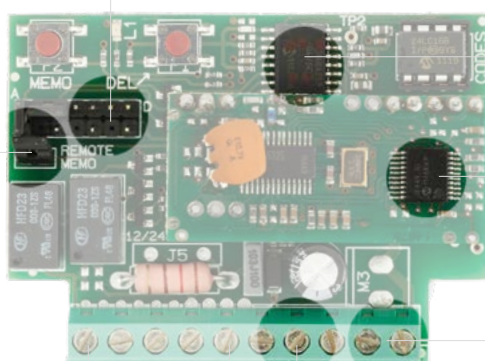

Modulo di memoria estraibile 300 codici

Modulo Radio 433MHz, FM

Collegamento antenna ANS400

Alimentazione 12/24Vac-dc



## DESCRIZIONE PRODOTTO

## CODICE

**RICEVITORE MODULARE IN CASSETTA (12/24Vac-dc)**

Contenitore da esterno in ABS - IP44.

L'unità può ospitare fino a quattro moduli di canale intercambiabili, impulsivi N.A. o N.C. Una strip di canale inserita.

Possibilità di memorizzare fino a 300 codici.

Dimensioni di ingombro 110 x 110 x 33.

RCQ449N100

RCQ486N100

**RICEVITORE MODULARE CON DISPLAY (12/24Vac-dc)**

Contenitore da esterno in ABS - IP44.

L'unità può ospitare fino a quattro moduli di canale intercambiabili, programmabili in modalità impulsiva, "ON/OFF" oppure "temporizzata". Possibilità di memorizzare fino a 1000 codici.

Dimensioni di ingombro 110 x 110 x 33.

RCQ449ND00

RCQ486ND00

**RICEVITORE MINI BICANALE (12/24Vac-dc)**

Circuito elettronico con connessione su morsettiera a 10 vie; contenitore per applicazioni interne IP20.

Fornito con 2 relè impulsivi.

Possibilità di memorizzare fino a 300 codici.

Dimensioni di ingombro 95 x 75 x 25.

RQM449200

RQM486200

**RICEVITORE A SCHEDA BICANALE (24Vac-dc)**

Scheda ad innesto per apparecchiature predisposte. Dimensioni di ingombro 70 x 52 x 20.

Canali impostabili ON/OFF o impulsivi. Possibilità di memorizzare fino a 1000 codici.

RSQ449200

RSQ486200

**RICEVITORE A SCHEDA BICANALE (5Vdc)**

Scheda ad innesto open collector per apparecchiature predisposte. Dimensioni di ingombro 48 x 35 x 10.

2 Canali impulsivi. Possibilità di memorizzare fino a 300 codici.

RSQ4490C2

RSQ4860C2

**RADIOPROGRAMMATORE PER SERRANDE (230V-630W)**

Alimentazione 230Vac. Contenitore da esterno in ABS - IP55.

Dimensioni di ingombro 139 x 115 x 44.

Logica di controllo per un motore monofase con ricevitore integrato. Permette di alimentare una coppia di fotocellule Cardin e di memorizzare fino a 20 trasmettitori.

RPQ449

RPQ486

**RADIOPROGRAMMATORE ON/OFF + TIMER (2000W)**

Dedicato ad usi specifici come il comando a distanza di luci esterne (da giardino) ed interne e per il comando a distanza di prese di corrente. Fornisce a morsettiera un ingresso per il comando sequenziale e un ingresso di abilitazione utilizzabile, abbinato ad un dispositivo crepuscolare, per inibire l'accensione del sistema luci durante le ore diurne.

Possibilità di memorizzare fino a 300 codici. Regolazione timer digitale: da 1 min. a 23h. 59 min.

RPQ449IT0

Alimentazione 230Vac.

Contenitore da esterno in ABS - IP55.

Dimensioni di ingombro 139 x 115 x 44.

**MODULO RICEVITORE QUARZATO (433MHz - 868MHz)**

Supereterodina in FM con filtro digitale.

Modulo RF senza decodifica adatto alla ricezione di segnali digitali.

Tensione: 5Vdc - Assorbimento: 15mA

Dimensioni di ingombro 40 x 20 x 13.

JRF433QFMDG0

JRF868QFMDG0





## DESCRIZIONE PRODOTTO

## CODICE

**RADIO PROGRAMMATORE PER TENDE E TAPPARELLE (400W)**

Il radioprogrammatore permette il comando a distanza di un motore monofase e trova il suo miglior utilizzo nel comando di tapparelle automatizzate. L'apparecchiatura è predisposta per il collegamento dell'anemometro (vedi capitolo DISPOSITIVI DI COMANDO E SICUREZZA).

**RADIO PROGRAMMATORE PER TENDE (450W)**

Il radioprogrammatore permette il comando a distanza di un motore monofase e trova il suo miglior utilizzo nel comando di tende automatizzate. L'apparecchiatura è predisposta per il collegamento dell'anemometro (vedi capitolo DISPOSITIVI DI COMANDO E SICUREZZA).

**INTERFACCIA MULTIPROTOCOLLO**

Decodifica il segnale proveniente via radio da un TXQ449-486 o via filo da una tastiera DKS1000T e presenta in uscita un segnale digitale Wiegand/ISO-3554 e RS232 (verso un PC), contenente il codice del TX attivato in 13 formati differenti.

È disponibile un contatto al quale può essere collegato un temporizzatore oppure un interruttore con lo scopo di abilitare o disabilitare l'interfaccia in diverse fasce orarie.

L'uscita seriale RS232 permette l'interfacciamento con un personal computer tramite un software di gestione utente, fornito con il kit.

**PROGRAMMATORE PALMARE**

Sistema di programmazione dei codici utente interfacciabile con personal computer. Permette di gestire la memorizzazione dei codici dei trasmettitori sulla memoria del ricevitore, senza dover attivare i TX uno ad uno.

I codici dei trasmettitori precodificati a blocchi possono essere memorizzati rapidamente su impianti multiutenza che prevedono l'impiego di molti trasmettitori.

Si può gestire la sostituzione di un trasmettitore smarrito dall'utente. Completo di cavi di connessione ed alimentatore.

**CHIAVE DI PROGRAMMAZIONE CODICI RISERVATI**

KEY449 espande la capacità di lavoro del sistema palmare, abbinato al software di gestione PC, tramite l'aggiunta di uno o più TX nell'impianto con una programmazione remota.

**10 TASTIERE DI 5 COLORI DIVERSI BICANALI****10 TASTIERE DI 5 COLORI DIVERSI QUADRICANALI****10 PORTA TRANSPONDER (GRIGIO CHIARO)****10 PORTA TRANSPONDER (GRIGIO SCURO)****RP449RNA0**

Contenitore per applicazioni interne IP43.  
Alimentazione 230Vac.  
Dimensioni di ingombro 120 x 85 x 20.

**RP449BNA0**

(speciale per telaio a tubo quadro 40 x 40 mm)  
Contenitore per applicazioni interne IP20.  
Alimentazione 230Vac.  
Dimensioni di ingombro 280 x 32 x 32

**RCQ449W00****RCQ486W00**

Alimentazione 12/24Vac-dc.  
Assorbimento 20mA.  
Dimensioni di ingombro 148 x 118 x 40.  
Contenitore da esterno in ABS - IP55.  
Frequenza portante 433,92MHz - 868,3MHz.

**PGM449****PGM486**

Frequenza portante 433,92 - 868,3MHz.  
Alimentazione interna (batteria) 9Vdc.  
Alimentazione esterna 12Vac-dc.  
Display retroilluminato 16 caratteri x 4 righe.  
Codici riservabili 2000 (KEY449).

**KEY449****COVERMIX200****COVERMIX400****COVERTP-LG****COVERTP-DG**



## DESCRIZIONE PRODOTTO

## CODICE

**STRIP CON UN RELÈ IMPULSIVO CONTATTO N.A.**

Il relè si attiva al comando e si disattiva al rilascio del comando.

**MCC4491R1****STRIP CON UN RELÈ IMPULSIVO CONTATTO N.C.**

Il relè si attiva al comando e si disattiva al rilascio del comando.

**MCC4491RC1****MODULO DI MEMORIA CODICI**

Estraibili, dotati di memoria non volatile del tipo EEPROM, contengono i codici del sistema.

**MEMORIA A 300 CODICI (S449 - S486)****ZGB24LC16-I/P****MEMORIA A 1000 CODICI (S449D - S486D)****ZGB24LC64-I/P****ADATTATORE PER RICEVITORE A SCHEDA**

Rende disponibili sulla morsettiera i contatti del connettore AMP a 10 vie dei ricevitori a scheda.

**RSQSPP****ANTENNA PER RICEVITORE 433MHZ****ANS400****ANTENNA PER RICEVITORE 868MHZ****ANQ800-1****CAVO COASSIALE RG58 (al metro)****ZVCRG58****KIT PROLUNGA ANTENNA 2G - 3G WiFi 10m SMA-M****ANSKITGSMWF10****KIT PROLUNGA ANTENNA 2G - 3G WiFi 5m SMA-M****ANSKITGSMWF5****BATTERIA AL LITIO 3V (2 X CR2032)****XRP03**

# TRASMETTITORI/TRANSCEIVER INDUSTRIALI ROLLING CODE



## SISTEMI RADIO

### TXQPROMRF

433MHz FM ROLLING CODE  
2<sup>128</sup> COMBINAZIONI DI CODICE  
CONFERMA DELLA RICEZIONE DEL SEGNALE

### TXQPRO449 - TXQPRO486

433MHz - 868MHz FM ROLLING CODE  
2<sup>66</sup> COMBINAZIONI DI CODICE

### TXQPRO504 - TXQPRO508

433MHz - 868MHz FM ROLLING CODE  
2<sup>128</sup> COMBINAZIONI DI CODICE

CANALI DISPONIBILI 4

PORTATA 200m (700m con antenna esterna)

GRADO DI PROTEZIONE IP65

Sistema di comando radio potenziato per il settore industriale adatto al comando a distanza di sistemi di automazione e sicurezza.

Apparecchiature ad alto livello tecnologico, protette da contenitori robusti e pratici con un alto grado di protezione agli agenti atmosferici.

La "chiave" del sistema è costituita da comandi palmari, realizzati con materiali antiurto, antigraffio, facili da maneggiare e da utilizzare.

I tasti di attivazione di grandi dimensioni garantiscono un'ideale ergonomia per utilizzo con o senza guanti di protezione.

Disponibile in versione standard (senza antenna esterna) e in versione lunga portata con antenna esterna ad innesto a vite.

Le batterie Cardin 6V al litio in dotazione sono caratterizzate da un'alta capacità che consente una lunga durata e prestazioni elevate.

Le transceiver mobili TXQPROMRF sono compatibili con tutte le apparecchiature della serie MORPHEUS.

I trasmettitori TXQPRO449 - TXQPRO486 sono compatibili con tutte le apparecchiature della serie S449 - S486.

I trasmettitori/transceiver TXQPRO504 - TXQPRO508 sono compatibili con tutte le apparecchiature della serie S504 - S508.

TXQPROMRF-4A



LED ROSSO DI SEGNALAZIONE



TASTI ERGONOMICI



ANTENNA ERGONOMICA  
AD INNESTO



CONTENITORE ANTIACQUA IP65



BATTERIA 6V A LUNGA DURATA





## DESCRIZIONE PRODOTTO

## CODICE

**UNITÀ TRANSCIVER MOBILE INDUSTRIALE MORPHEUS, FM ROLLING CODE**

Contentitore in materiale plastico antiurto, antiacqua IP65.  
Alimentazione 6V con batteria al litio 2 x CR123A.  
Dimensioni di ingombro 50 x 145 x 26.

**UNITÀ TRANSCIVER MOBILE A 4 FUNZIONI (ANTENNA INTERNA)**

**UNITÀ TRANSCIVER MOBILE A 4 FUNZIONI (ANTENNA ESTERNA)**



**TXQPROMRF-4**

**TXQPROMRF-4A**

**TRASMETTITORI INDUSTRIALI S449, FM ROLLING CODE**

Contentitore in materiale plastico antiurto, antiacqua IP65.  
Alimentazione 6V con batteria al litio 2 x CR123A.  
Dimensioni di ingombro 50 x 145 x 26.

**TRASMETTITORE A 4 FUNZIONI (ANTENNA INTERNA)**

**TRASMETTITORE A 4 FUNZIONI (ANTENNA ESTERNA)**



**TXQPR0449-4**

**TXQPR0449-4A**

**TRASMETTITORI INDUSTRIALI S486, FM ROLLING CODE**

Contentitore in materiale plastico antiurto, antiacqua IP65.  
Alimentazione 6V con batteria al litio 2 x CR123A.  
Dimensioni di ingombro 50 x 145 x 26.

**TRASMETTITORE A 4 FUNZIONI (ANTENNA INTERNA)**

**TRASMETTITORE A 4 FUNZIONI (ANTENNA ESTERNA)**



**TXQPR0486-4**

**TXQPR0486-4A**

**TRASMETTITORI INDUSTRIALI S504, FM ROLLING CODE**

Contentitore in materiale plastico antiurto, antiacqua IP65.  
Alimentazione 6V con batteria al litio 2 x CR123A.  
Dimensioni di ingombro 50 x 145 x 26.

**TRASMETTITORE A 4 FUNZIONI (ANTENNA INTERNA)**

**TRASMETTITORE A 4 FUNZIONI (ANTENNA ESTERNA)**

**TRANSCIVER BIDIREZIONALE A 4 FUNZIONI (ANTENNA INTERNA)**

**TRANSCIVER BIDIREZIONALE A 4 FUNZIONI (ANTENNA ESTERNA)**



**TXQPR0504-4**

**TXQPR0504-4A**

**TXQPR0504BD-4**

**TXQPR0504BD-4A**

**TRASMETTITORI INDUSTRIALI S508, FM ROLLING CODE**

Contentitore in materiale plastico antiurto, antiacqua IP65.  
Alimentazione 6V con batteria al litio 2 x CR123A.  
Dimensioni di ingombro 50 x 145 x 26.

**TRASMETTITORE A 4 FUNZIONI (ANTENNA INTERNA)**

**TRASMETTITORE A 4 FUNZIONI (ANTENNA ESTERNA)**

**TRANSCIVER BIDIREZIONALE A 4 FUNZIONI (ANTENNA INTERNA)**

**TRANSCIVER BIDIREZIONALE A 4 FUNZIONI (ANTENNA ESTERNA)**



**TXQPR0508-4**

**TXQPR0508-4A**

**TXQPR0508BD-4**

**TXQPR0508BD-4A**

**PACCO BATTERIE LITIO 6V**

**ZRL7.2-1.6**



# RADIOCOMANDO DIGITALE A CODICE FISSO / ROLLING



**433**  
MHz

product  
design  
award  
2011



## SISTEMI RADIO

### FM

433MHz FM ROLLING CODE  
2<sup>66</sup> COMBINAZIONI DI CODICE

### NOIRE

433MHz AM CODICE FISSO / ROLLING  
2<sup>72</sup> COMBINAZIONI DI CODICE

### EDGE

433MHz AM CODICE FISSO  
2<sup>20</sup> COMBINAZIONI DI CODICE

CANALI DISPONIBILI 2-4-5-21  
PORTATA 100-150

Appositamente studiati per soddisfare tutte le esigenze di mercato, i sistemi di radiocomando TRADE sono disponibili in tre serie:

FM400 433MHz FM Rolling code con trasmettitore personalizzabile con codice famiglia tramite il programmatore PRG FM;

NOIRE 433MHz AM Codice fisso / Rolling code con trasmettitore personalizzabile con codice famiglia tramite il programmatore PRG NOIRE;

EDGE 433MHz AM Codice fisso.

La gamma di radiocomandi è completata da riceventi con autoapprendimento del codice, memoria estraibile e uscite programmabili.

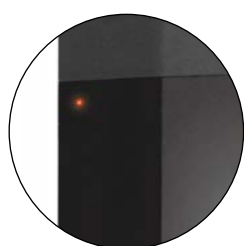

LED ROSSO DI SEGNALAZIONE



DISPLAY A LED BIANCHI



TASTI IN GOMMA

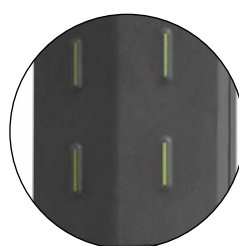

TASTI ERGONOMICI



ANELLO PORTACHIAVI IN GOMMA



## DESCRIZIONE PRODOTTO

## CODICE

**TRASMETTITORI (FM - NOIRE - EDGE)**

Versioni portatili 2 o 4 canali con elevata autonomia della batteria litio e la funzione di autoapprendimento a distanza. Involucro nero, stampato in bi-iniezione, con la parte superiore in gomma antiurto per un radiocomando solido e maneggiabile. Anello in gomma per portachiavi.

**TRASMETTITORE A 2 FUNZIONI FM400**

FM402E

**TRASMETTITORE A 4 FUNZIONI FM400**

FM404E

**TRASMETTITORE A 2 FUNZIONI NOIRE**

NOIRE2E

**TRASMETTITORE A 4 FUNZIONI NOIRE**

NOIRE4E

**TRASMETTITORE A 2 FUNZIONI EDGE**

EDGE2

**TRASMETTITORE A 4 FUNZIONI EDGE**

EDGE4

**PORTA TELECOMANDO (FM400 - NOIRE - EDGE)**

PTE

**TRASMETTITORI TAXI (FM - NOIRE - EDGE)**

Radiocomando 5 canali con un software dedicato per l'uso in autovettura. Premendo brevemente uno dei tasti del radiocomando viene ripetuta ciclicamente la trasmissione del codice liberando così le mani dell'autista per una guida in sicurezza. In dotazione un comodo sistema di fissaggio autoadesivo per avere il radiocomando sempre a portata di mano.

FM400TAXI

NOIRETAXI

EDGETAXI

**TRASMETTITORI (FM - NOIRE - EDGE)**

Radiocomando multicanale per il controllo veloce e intuitivo di 21 funzioni. Contenitore innovativo e raffinato con un display a led bianchi che visualizza il canale selezionato. Al centro una tastiera di gomma con tre tasti funzione e due per scorrere tra i canali. Portata 200m

FM420

NOIRE20

EDGE20

**TRASMETTITORE MURALE**

Radiocomando a postazione fissa con 3 tasti funzione e un led di segnalazione. Ideale in abbinamento a T10 EDGE per il comando a distanza di tapparelle, serrande e luci ambientali a 230V.

WIN3





## DESCRIZIONE PRODOTTO

## CODICE

**SELETTORE DIGITALE**

Selettore digitale via radio, 4 canali, alimentazione a batteria, compatibile con riceventi FM400.

Selettore digitale via radio, 4 canali, alimentazione a batteria, compatibile con riceventi EDGE e NOIRE.

**SUPPORTO DI PROTEZIONE**

Supporto di protezione per il selettore digitale PASSO, in alluminio pressofuso. Confezione da 2 pz.

**COPERTURA PER FISSAGGIO**

Copertura murale per il fissaggio del selettore digitale PASSO su un'installazione preesistente. Confezione da 2 pz.

**RICEVITORE A SCHEDA BICANALE (5Vdc)**

Scheda ad innesto open collector per apparecchiature predisposte. Dimensioni di ingombro 48 x 35 x 10.

**RICEVITORE BICANALE (12/24Vac-dc)**

Circuito elettronico con connessione su morsettiera a 8 vie, 2 relè a contatto puro, contenitore per applicazioni interne IP20. Autoapprendimento del codice e uscite programmabili con 3 modalità diverse. Dimensioni di ingombro 80 x 50 x 20.

**RICEVITORE IN CASSETTA (12/24Vac-dc)**

Ricevente con quattro uscite con contatto potenziato (4 A). Autoapprendimento del codice, uscite programmabili con 3 modalità diverse e box per esterni IP44.

**PASSOFM400****PASSOR****BLINDO****COP****FM400C2****NOIREOC2****EDGEOC2****FM400RB2****NOIRERB2****EDGERB2****FM400R4P****NOIRER4P****EDGER4P**

Dimensioni 46 x 133 x 37



Dimensioni 110 x 150 x 14





## DESCRIZIONE PRODOTTO

## CODICE

**RICEVITORE IN CASSETTA (230V)**

Ricevitore con 4 relè fissi, contatto di potenza max. 5A 230V, impostabili ON/OFF, impulsivi, oppure temporizzati (dopo il rilascio del pulsante di trasmissione l'uscita rimane attiva per 30"). Autoapprendimento con possibilità di memorizzare fino a 1012 codici utente.

**RADIOPROGRAMMATORE PER TENDE E TAPPARELLE (230V-500W)**

Il radioprogrammatore con ricevitore integrato e trasformatore per un motore monofase trova il suo miglior utilizzo nel comando di motori tubolari per tende e tapparelle. Inoltre l'apparecchiatura può azionare sistemi di illuminazione a due lampade (230V max. 500W) oppure serrande leggere. Ingressi per un comando TA e TC via filo.

**MEMORIA A 1012 CODICI (FM400)****MEMORIA A 675 CODICI (NOIRE - EDGE)****ANTENNA PER RICEVITORE 433MHz (FM - NOIRE - EDGE)****CAVO COASSIALE RG58 (al metro)****BATTERIA AL LITIO 3V (2 X CR2032)****BATTERIA AL LITIO 3V CR2430**

Per i trasmettitori 20 canali, per il modello TAXI e WIN3. Confezione 10 pezzi.

**FM400230R4****NOIRE230R4****EDGE230R4**

Contenitore per applicazioni esterne IP55. Dimensioni di ingombro 158 x 118 x 77.

**T10FM400****T10NOIRE****T10EDGE**

Contenitore per applicazioni interne IP20. Dimensioni di ingombro 106 x 36 x 21.

**MEM64****MEM16****ANS400****ZVCRG58****XRP03****B3V2430**





# DISPOSITIVI DI COMANDO E SICUREZZA

---

COMANDI DI PROSSIMITÀ	220
SELETTORI E SENSORI	222
RILEVATORI MASSE METALLICHE	223
RADIOSHIELD	224

# SISTEMI DI COMANDO DI PROSSIMITÀ



TRASMISSIONE DIGITALE VIA FILO  
 INSTALLAZIONE A SUPERFICIE IP57  
 CODICI UTENTE MEMORIZZABILI: 1000  
 COMBINAZIONI DI CODICI DISPONIBILI: 1 MILIONE  
 FUNZIONI GESTIBILI SEPARATAMENTE: 4  
 GESTIONE DI 3 PERIFERICHE (TASTIERA / LETTORE)  
 PROGRAMMAZIONE DEL RETROILLUMINAZIONE

DKS1000T

DKS è un sistema di sicurezza via filo ideale per il comando su ingressi automatizzati e su controllo accessi. Estremamente efficiente, si inserisce in ogni tipo di struttura con estrema facilità ed è composto da un tastierino numerico antiscasso di selezione, una tastiera con funzione transponder, un lettore transponder e un'interfaccia attivabile attraverso il codice digitato sulla tastiera o tramite la prossimità di un trasmettitore serie S500 o di un tag/card transponder. Il tutto si collega fra loro con un filo schermato unipolare.

DKS1000 è un sistema composto da un tastierino numerico antiscasso di selezione e un'interfaccia. Il tastierino con retroilluminazione programmabile, rappresenta la parte di comando ed è estremamente compatto e affidabile con struttura metallica in zama, guarnizione integrale di tenuta in gomma siliconica, base di fissaggio a parete in zama, sistema di bloccaggio con elemento a vite personalizzato. L'interfaccia DKS1000R permette la memorizzazione di 1000 codici utente e dispone delle funzioni di cancellazione e memorizzazione di un codice direttamente da tastiera ed il reset della memoria. Possibilità di utilizzare fino a tre tastiere collegate all'interfaccia, per attuare comandi in postazioni diverse. Possibilità di gestire con tasti separati fino a quattro contatti indipendenti diversi, in modalità impulsiva, ON / OFF o temporizzata programmabile. Possibilità di registrare codici da postazione remota, senza dover accedere all'interfaccia, questo mediante l'inserimento di un codice di abilitazione particolare.

DKSTP/DKSTPM è un sistema composto da un lettore transponder e un'interfaccia. Il lettore transponder DKSTPT che rappresenta la parte di rilevamento, è compatto e affidabile. Il contenitore è in policarbonato antiurto (in metallo DKSTPMT) IP57 con base di fissaggio rapida a parete. Permette la lettura senza contatto dei TAG, delle CARD transponder e dei trasmettitori delle serie S500, grazie all'utilizzo dell'interfaccia DKS1000R, nella cui memoria si possono registrare fino a 1000 utenti. Possibilità di utilizzare fino a tre lettori transponder collegati ad un'unica interfaccia, per attuare comandi in postazioni diverse. Possibilità di registrare i tag direttamente dal lettore tramite un tag master oppure accedendo all'interfaccia e premendo il tasto di programmazione.

Il transponder presente nei tag è passivo quindi non necessita di alimentazione e viene attivato soltanto quando si trova all'interno della zona di interrogazione del lettore, definita come area di copertura.

DKSDUAL è un sistema di sicurezza multifunzionale che unisce le funzioni del DKS1000 e DKSTP in un unico prodotto. Il dispositivo, con contenitore in policarbonato antiurto IP57, dispone di una retroilluminazione con intensità regolabile controllata automaticamente dal sensore di luce ambiente e dall'avvicinamento.



TASTI RETROILLUMINATI  
DKS1000T



BLOCCAGGIO DI SICUREZZA  
DKS1000T



CONTENITORE IN POLICARBONATO  
CON TASTI RETROILLUMINATI  
DKSDUAL



TXS500 E TAG RILEVATI TRAMITE  
TECNOLOGIA RFID



MEMORIZZAZIONE FINO A 1000  
CODICI UTENTE



## DESCRIZIONE PRODOTTO

## CODICE

**TASTIERA**

Installazione a superficie IP57.

La tastiera in metallo antiscasso DKS1000T dispone di 12 tasti di cui 10 numerici (0-9), uno di conferma (\*) e uno di annullamento (#) tramite i quali è possibile programmare la modalità operativa della retroilluminazione e gli altri parametri di funzionamento. È predisposta per il collegamento con il sistema di sicurezza DKS tramite filo schermato unipolare per alimentazione e comunicazione. Inoltre dispone di un'uscita seriale ausiliaria per il collegamento con il sistema CARHF2 (vedi listino Liberté).

**TASTIERA CON RETROILLUMINAZIONE****KIT TASTIERA + INTERFACCIA****LETTORE TRANSPONDER**

Installazione a superficie IP57.

Tramite configurazione dei dip-switch è possibile programmare la modalità operative della retroilluminazione e gli altri parametri di funzionamento. È predisposto per il collegamento con il sistema di sicurezza DKS tramite filo schermato unipolare per alimentazione e comunicazione. Permette l'attivazione dell'interfaccia tramite lettura di S500, TAG e CARTE. Inoltre dispone di un'uscita seriale ausiliaria per il collegamento con il sistema CARHF2 (vedi listino Liberté).

**LETTORE TRANSPONDER****KIT LETTORE TRANSPONDER + INTERFACCIA****LETTORE TRANSPONDER IN METALLO****KIT LETTORE TRANSPONDER IN METALLO + INTERFACCIA****TASTIERA CON FUNZIONE TRANSPONDER**

Installazione a superficie IP57.

Il dispositivo DKSDUALT dispone di:

- 12 tasti retroilluminati;
- retroilluminazione controllata dal sensore di luce e prossimità.

Permette l'attivazione dell'interfaccia sia attraverso il codice o tramite lettura di S500, TAG e CARTE.

**TASTIERA CON FUNZIONE TRANSPONDER****KIT TASTIERA CON FUNZIONE TRANSPONDER + INTERFACCIA****INTERFACCIA 4CH**

L'interfaccia è collocata in un contenitore facile da installare con:

- alimentazione a 12 o 24Vac-dc;
- 4 relè (uno per ogni canale, contatto NA);
- gestione di tre periferiche (tastiere e/o lettori transponder);
- 1 tasto multifunzione per memorizzare o cancellare un codice, cancellare l'intera memoria, inserire un codice di abilitazione alla "Memorizzazione da posizione remota".

Nella memoria è possibile registrare 1000 codici con un massimo di 6 cifre ciascuno e per ogni codice si possono abilitare da uno a quattro canali (funzioni diverse).

**TRANSPONDER TAG (BIANCO)****TRANSPONDER TAG (GRIGIO)****10 CARD TRANSPONDER**

DKS1000T



Dimensioni 72 x 104 x 26.

KIT - DKS1000

**DKS1000T****DKS1000**

DKSTPT

Dimensioni  
74 x 130 x 24.

DKSTPMT

Dimensioni  
70 x 70 x 24.

KIT - DKSTP



KIT - DKSTPM



13,56 MHz

**DKSTPT****DKSTP****DKSTPMT****DKSTPM**

DKSDUALT



Dimensioni 74 x 130 x 20.

KIT - DKSDUALT



13,56 MHz

**DKSDUALT****DKSDUAL****DKS1000R**

Dimensioni 95 x 75 x 25.



13,56 MHz

**TAGWH****TAGGR****TAGCARD**

# SELETTORI E SENSORI



DESCRIZIONE PRODOTTO

CODICE

## SELETTORE A CHIAVE A SUPERFICIE IN ALLUMINIO

Selettore a chiave per l'attuazione a uomo presente in postazione fissa di sistemi d'automazione di porte e cancelli. Contenitore in alluminio pressofuso, con frontalino in materiale plastico antiurto. Sistema antiscasso di facile installazione e semplice uso.

## SELETTORE A CHIAVE A SUPERFICIE

Selettore a chiave in materiale antiurto per l'attuazione a uomo presente in postazione fissa di sistemi d'automazione di porte e cancelli.

## SUPPORTO DI PROTEZIONE

Supporto di protezione per il selettore APRO, in alluminio pressofuso. Confezione da 2 pz.

## COPERTURA PER FISSAGGIO

Copertura murale per il selettore APRO su un'installazione preesistente. Confezione da 2 pz.

## SELETTORE A CHIAVE DA INCASSO

Selettore a chiave in materiale antiurto per l'attuazione ad uomo presente in postazione fissa di sistemi d'automazione di porte e cancelli. Sistema antiscasso di facile installazione e semplice uso.

## ANEMOMETRO

Sensore vento (completo di staffa). L'apparecchiatura può essere utilizzata su tutti i dispositivi elettronici che prevedano un ingresso per la funzione "anemometro" a contatto puro. Dimensioni di ingombro 240 x 220 x 71.

## SELMEC/E1

Tensione max. applicabile 30Vac-dc.  
Corrente max. applicabile 2A.  
Funzione: apre-chiude.  
Dimensioni di ingombro 35 x 70 x 70.



## APRO

Tensione max. applicabile 30Vac-dc.  
Corrente max. applicabile 2A.  
Funzione: apre-chiude.  
Dimensioni di ingombro 102 x 43 x 34.



## BLINDO



Dimensioni 46 x 133 x 37

## COP



Dimensioni 110 x 150 x 14

## SELCH

Tensione max. applicabile 30Vac-dc.  
Corrente max. applicabile 2A.  
Funzione: apre-chiude.  
Dimensioni di ingombro 69 x 69 x 78.



## SW01





# RILEVATORI DI MASSE METALLICHE A SINGOLA SPIRA

ALIMENTAZIONE 24Vac-dc / 230Vac  
CALIBRAZIONE AUTOMATICA  
REGOLAZIONE DELLA SENSIBILITÀ  
USCITE RELÈ CON VARIE MODALITÀ

Dispositivo adatto al rilevamento di masse metalliche che si vengono a trovare nel campo magnetico creato da un apposito circuito esterno (elemento sensibile) ad esso connesso. L'apparecchiatura può essere utilizzata su passaggi singoli o su controlli multiutenza a più postazioni, in questo caso collegata con sistemi di gestione computerizzati, con possibilità di individuare la direzione di transito del veicolo (fino a 100km/h). Più apparecchiature coordinate tra loro permettono di avere in tempo reale la situazione operativa di parcheggi in riferimento ad un numero variabile di aree di sosta in una o più zone o livelli.

Il sistema si compone di 4 elementi:

- apparecchiatura di rilevamento assemblata in un contenitore di protezione;
- zoccolo per montaggio a pannello o su barra DIN46277 (solo per METALDEC);
- elemento sensibile (non di nostra fornitura) dovrà essere realizzato con cavo multipolare a due o più fili nei modi e nelle misure descritte;
- cavo bipolare (non di nostra fornitura) per il collegamento dall'elemento sensibile all'apparecchiatura.

Nel caso di utilizzo di due conduttori unifilari, essi devono essere leggermente intrecciati fra loro.

METALDEC



Dimensioni di ingombro 101 x 71 x 35.

METALD3



Dimensioni di ingombro 146 x 64 x 38.

## Descrizione tecnica

	METALDEC230X	METALDEC024X	METALD3
Alimentazione:	230Vac (50-60Hz) 35mA	24Vac-dc 100mA	24Vac-dc 100mA
Sensibilità:	8 livelli	8 livelli	4 livelli
Uscita relè:	2 (max 1A 30V)	2 (max 1A 30V)	3 (max 1A 30V)
Temperatura di esercizio:	-20°...+55°C	-20°...+55°C	-20°...+55°C
Grado di protezione:	IP40	IP40	IP54

**RIVELATORE AUTOTARANTE (ALIMENTAZIONE 24V)**

**RIVELATORE AUTOTARANTE (ALIMENTAZIONE 230V)**

**RIVELATORE AUTOTARANTE (ALIMENTAZIONE 24V)**

**METALDEC024X**

**METALDEC230X**

**METALD3**



ZOCOCCO PER MONTAGGIO SU GUIDA DIN46277



COLLEGAMENTO UNDECAL PER ZOCCOLO DIN



SELETTORE DI FREQUENZA H-M-L E PULSANTE DI RESET

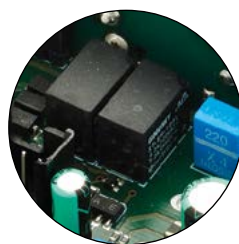

DOPIO RELÈ CON CONTATTO DI SCAMBIO NA-NC



DIP SELEZIONE LIVELLO DI SENSIBILITÀ

# SISTEMI DI SICUREZZA TRANSCIVER SENZA FILO



CONFORME ALLA NORMA DI SICUREZZA EN12978



**433**  
MHz

**868**  
MHz

**CLASS**  
**3**

## RADIOSHIELD

PORTATA MAX. SEGNALE RADIO 30m

GRADO DI PROTEZIONE IP65

TEMPERATURA DI FUNZIONAMENTO -20...+55°C

La sicurezza prima di tutto, questo è il nostro pensiero. Otternerla all'interno di un sistema comunque complesso non è mai una casualità. La sicurezza è un punto di arrivo e ad ottenerla concorrono professionalità, esperienza e saper fare le cose. È per questo che il nostro saper fare è dedicato a realizzare prodotti professionali per installatori specializzati.

Radioshield fa parte di questo progetto e va ad implementare una gamma di apparecchiature tutte dedicate alla protezione di chiusure motorizzate di sicurezza costruite in **CLASS 3** con un grado di affidabilità assoluto. Apparecchiature che uniscono la massima efficienza di rilevazione ed intervento al controllo, in tutte le situazioni impreviste che possono intervenire nel sistema.

### GAMMA DI PRODOTTI

Radioshield si compone della seguente gamma di apparecchiature ad alto livello tecnologico protette da contenitori robusti, pratici da installare e resistenti agli agenti atmosferici.

### UNITÀ FISSA TRANSCIVER

L'unità transceiver fissa è in grado di gestire fino a 8 sicurezze radio (interfaccia per costa sensibile e/o fotocellule via radio) ed è dotata di 3 uscite di sicurezza con contatto NC/8.2kΩ selezionabili tramite jumper. L'interfaccia è protetta da un carter semitrasparente che permette la visualizzazione dello stato delle sicurezze e dello stato batteria delle interfacce transceiver, tramite led. Ogni sicurezza radio può essere abbinata ad una delle 3 uscite di sicurezza tramite dip-switch.

### INTERFACCIA TRANSCIVER PER COSTA SENSIBILE

L'interfaccia transceiver si collega direttamente alla costa e viene installata sulla parte mobile dell'impianto. Questo è un sistema altamente professionale che, utilizzato con le coste sensibili Cardin, risponde alle norme di sicurezza EN12978. La batteria Cardin 3V al litio in dotazione è caratterizzata da un'alta affidabilità in tutte le condizioni climatiche, questo consente un alto livello di sicurezza e prestazioni elevate in qualsiasi ambiente.

### COPIA DI FOTOCELLULE TRANSCIVER VIA RADIO

La coppia di fotocellule via radio può essere installata su qualsiasi superficie senza alcun cablaggio. L'alimentazione è fornita da un pannello solare in presenza di luce e dalla batteria 3V al litio in mancanza di luce. La durata della batteria può essere ottimizzata tramite la funzione di risparmio energetico selezionando il tempo di intervento e la distanza di installazione. Ottica montata su snodi autofrizionati, regolabile sia orizzontalmente, potendo compiere una rotazione di  $\pm 90^\circ$ , che verticalmente con una rotazione possibile di  $\pm 30^\circ$  rispetto alla posizione standard.

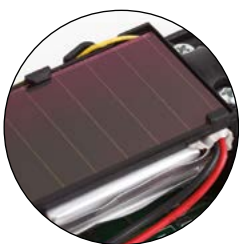

FUNZIONAMENTO COMBINATO  
BATTERIA - PANNELLO SOLARE



OTTICA REGOLABILE



PRESSACAVI IN DOTAZIONE



UNITÀ FISSA, GESTIONE USCITE DI  
SICUREZZA (NC/8,2kΩ)



8 LED ROSSI STATO SICUREZZA  
8 LED VERDI LIVELLO CARICA-  
BATTERIA





## DESCRIZIONE PRODOTTO

## CODICE

**INTERFACCIA TRANSCEIVER PER COSTA SENSIBILE**

Alimentazione 3V con batteria al litio.  
Ingresso segnale costa NC/8.2kΩ.  
Portata max. segnale radio 30m.  
Contenitore antiurto IP65.

**433**  
MHz**SAFEPRC4****868**  
MHz**SAFEPRC8**

Dimensioni 50 x 145 x 26

**COPPIA DI FOTOCELLULE VIA RADIO**

Alimentazione 3V con batteria al litio.  
Portata max. segnale radio 30m.  
Portata infrarossa massima 10m.  
Proiettore e ricevitore alloggiati in contenitori antiurto a tenuta d'acqua IP65.

**433**  
MHz**SAFECDR4****868**  
MHz**SAFECDR8**

Dimensioni 60 x 125 x 41

**UNITÀ TRANSCEIVER FISSA**

Alimentazione 12/24Vac-dc.  
Portata max. segnale radio 30m.  
8 sicurezze gestibili.  
3 uscite di sicurezza NC/8.2kΩ.  
Contenitore antiurto IP65.

**433**  
MHz**SAFEDECX4****868**  
MHz**SAFEDECX8**

Dimensioni 109 x 110 x 40

**KIT INTERFACCIA COSTA + UNITÀ FISSA (433MHz)****SAFEKIT4****KIT INTERFACCIA COSTA + UNITÀ FISSA (868MHz)****SAFEKIT8****KIT COPPIA DI FOTOCELLULE + UNITÀ FISSA (433MHz)****SAFEKITCDR4****KIT COPPIA DI FOTOCELLULE + UNITÀ FISSA (868MHz)****SAFEKITCDR8****PACCO BATTERIE LITIO 3V****ZRA3.0-3.8-W****INTERFACCIA TRANSCEIVER PER COSTA SENSIBILE**

Alimentazione 2 batterie alcaline AA, oppure litio AA.  
Ingresso segnale costa 8.2kΩ.  
Portata max. segnale radio 20m.  
Contenitore antiurto IP65.

**868**  
MHz**SRCTXE**

Dimensioni 50 x 145 x 26

**UNITÀ TRANSCEIVER FISSA**

Alimentazione 12/24Vac-dc.  
Portata max. segnale radio 20m.  
8 sicurezze gestibili - 2 uscite di sicurezza NC/8.2kΩ.  
Contenitore antiurto IP65.

**868**  
MHz**SRCRXE**

Dimensioni 109 x 110 x 40

**KIT INTERFACCIA COSTA + UNITÀ FISSA****868**  
MHz**SRCKIT8**

# BARRIERE ALL'INFRAROSSO

---

FOTOCCELLULE FULL CLASS 3	230
FOTOCCELLULE AD OTTICHE ORIENTABILI	232
FOTOCCELLULE AD OTTICHE ORIENTABILI IBRIDE	236
FOTOCCELLULE AD OTTICHE FISSE	237
FOTOCCELLULE CON OPTO SENSORI MINI	238
FOTOCCELLULE A RIFLESSIONE CON OTTICHE ORIENTABILI	240

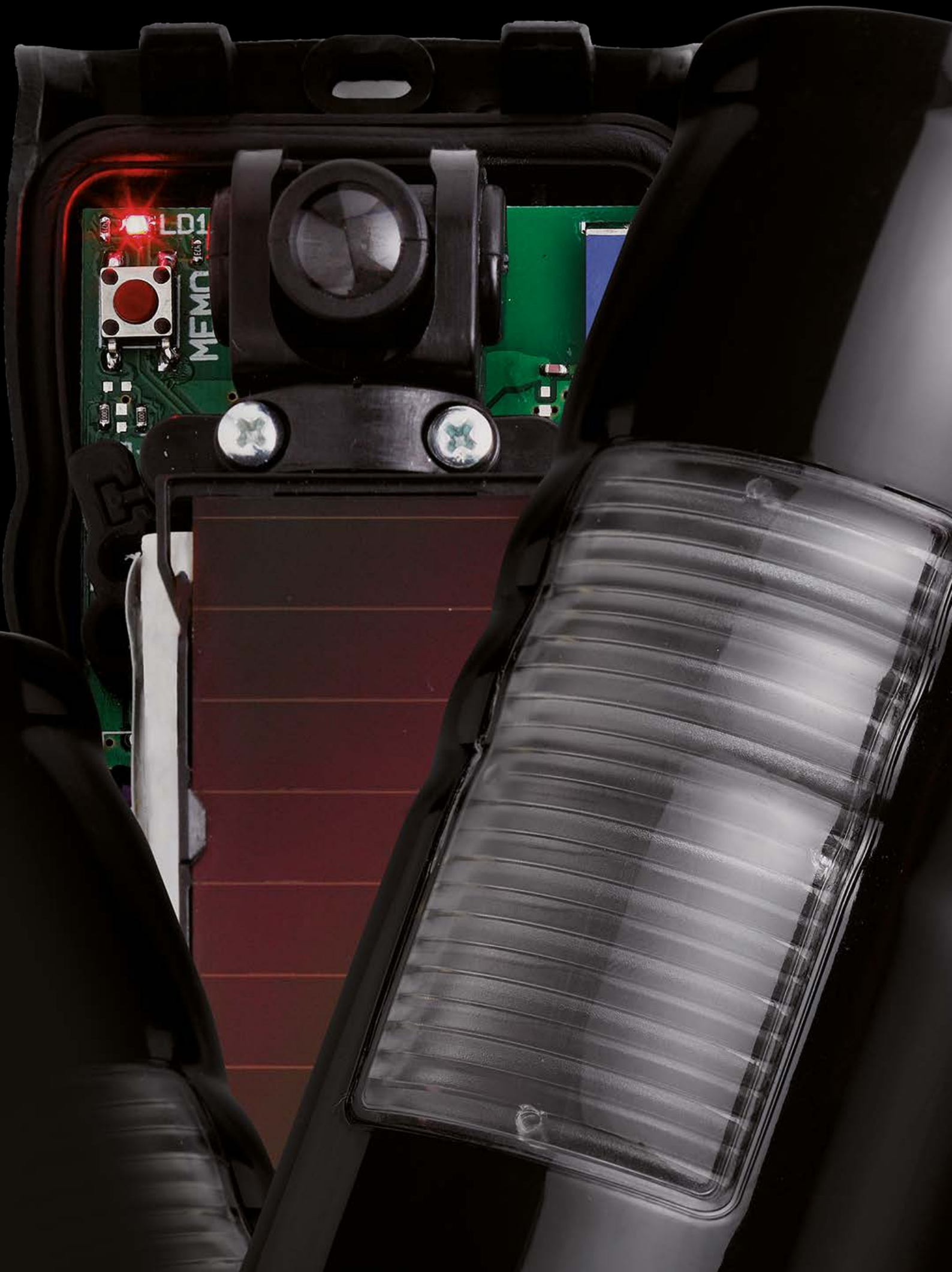

# BARRIERE ALL'INFRAROSSO AD OTTICHE ORIENTABILI FULL CLASS 3



ALIMENTAZIONE 12/24Vac-dc  
PORTATA MASSIMA IN OGNI CONDIZIONE 15 METRI  
CONFORME ALLE NORME DI SICUREZZA EN12978, CATEGORIA 3  
DELLA EN13849-1 E TIPO 2 DELLA EN61496-2  
OTTICHE SCHERMATE - IMMUNITÀ AI DISTURBI AUMENTATA

CDR 973 definisce una gamma di sistemi di sicurezza a raggio infrarosso di ultima generazione, specifici per la «protezione» di passaggi carrai e pedonali dotati di sistemi automatici di apertura e chiusura. L'apparecchiatura si avvale di un rinnovato sistema ottico di trasmissione che rispetta un angolo di emissione all'infrarosso  $\pm 5^\circ$ . La gestione sia della parte trasmittente che di quella ricevente è stata realizzata tramite microcontrollore, ottenendo il vantaggio di una maggiore precisione nella generazione degli impulsi trasmessi via infrarosso i quali, modulati secondo un protocollo digitale che permette il trasferimento di informazioni dal trasmettitore al ricevitore, eliminano il rischio di accecamenti causati da altri sistemi in infrarosso che lavorano sulla stessa frequenza e posti nelle vicinanze. Un'apparecchiatura di classe superiore per soddisfare tutte le esigenze di installazione.

## Descrizione tecnica

Trasmissione infrarosso mediante modulazione digitale del segnale portante.  
Ricezione con demodulazione e decodifica del protocollo, per riconoscimento del dispositivo trasmettitore.  
Possibilità di collegare fino a 3 dispositivi in cascata, multiplexando la trasmissione, senza avere interferenza; la selezione viene fatta mediante un dip-switch a tre vie posto sia su TX che su RX collegando i tre trasmettitori tra di loro mediante cavo a due conduttori (sincronismo); nessuna connessione aggiuntiva è richiesta sui ricevitori.  
Doppi relè su ricevente, pilotati con controllo digitale per incrementare la sicurezza (controllo dello stato di riposo/allarme).  
Jumper per selezionare la modalità contatto di uscita (contatto puro, N.C. o con resistenza 8,2k $\Omega$ ).  
Possibilità di selezionare il ritardo al rilascio mediante dip-switch (0,2 s o 3 s).  
LED ad alta intensità (sul ricevitore) per agevolare la centratura delle ottiche.  
2 LED di segnalazione sul ricevitore:  
- verde - acceso indica fotocellula a riposo;  
- rosso - fotocellula in allarme, lampeggiante indica fotocellula guasta.  
Alimentazione rinforzata per tollerare tensioni fino a 40Vdc o 28Vac.



OTTICA ORIENTABILE

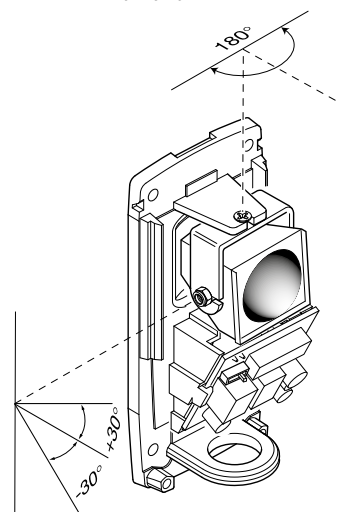

OTTICA REGOLABILE

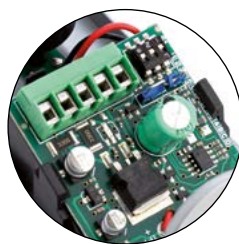

SISTEMA MULTIPLEX



CONTENITORE IN ALLUMINIO



CONTENITORE IP66



ENTRATA CAVI PROTETTA



## DESCRIZIONE PRODOTTO

## CODICE

**FOTOCELLE CON CONTENITORE IN ALLUMINIO IP66**

Portata massima 15m

Alimentazione 12/24Vac-dc

Grado di protezione IP66

Proiettore e ricevitore alloggiati in contenitori di alluminio a tenuta d'acqua. Verniciatura ad alta resistenza. Ottica montata su snodi autofrizionati, regolabile sia orizzontalmente, potendo compiere una rotazione di  $\pm 90^\circ$ , che verticalmente con una rotazione possibile di  $\pm 30^\circ$  rispetto alla posizione standard.

Possibilità di collegare un massimo di 3 coppie di fotocelle sincronizzando la trasmissione (sistema multiplexato).



Dimensioni 56 x 142 x 63

**FOTOCELLE A SUPERFICIE**

Il kit contiene una coppia di fotocelle in contenitore di alluminio con 2 pressatubi.

**CDR973AX****FOTOCELLE CON CONTENITORE ANTIURTO IP55**

Portata massima 15m

Alimentazione 12/24Vac-dc

Grado di protezione IP55

Proiettore e ricevitore alloggiati in contenitori di plastica a tenuta d'acqua.

Ottica montata su snodi autofrizionati, regolabile sia orizzontalmente, potendo compiere una rotazione di  $\pm 90^\circ$  ( $\pm 45^\circ$  per la CDR973IX), che verticalmente con una rotazione possibile di  $\pm 30^\circ$  rispetto alla posizione standard.

Possibilità di collegare un massimo di 3 coppie di fotocelle sincronizzando la trasmissione (sistema multiplexato).

**FOTOCELLE AD INCASSO**

Il kit contiene una coppia di fotocelle, 2 contenitori da incasso e 2 vetri di chiusura per fotocelle da incasso.

**CDR973IX**

Dimensioni 50 x 90 x 60

**FOTOCELLE A SUPERFICIE**

Il kit contiene una coppia di fotocelle, 2 vetri di chiusura per fotocelle da esterno e 2 piastrine per fissaggio rapido a parete.

**CDR973EX**

Dimensioni 50 x 90 x 60

**CLASS 3**

La parte circuitale è stata realizzata secondo gli standard indicati dalla normativa per apparecchi appartenenti alla categoria 3 della EN ISO 13849-1 (aggiornamento della EN954-1). A livello pratico è valsa la necessità di garantire una maggiore immunità ai disturbi in ambienti di lavoro sempre più inquinati da elementi perturbanti, questo ha portato all'evoluzione tecnica sia della parte trasmittente che di quella ricevente basata su criteri di «resistenza al guasto singolo» che garantiscono il mantenimento della sicurezza anche in caso di problemi elettrici ad uno qualsiasi dei componenti all'interno del dispositivo (TX o RX).



# BARRIERE ALL'INFRAROSSO AD OTTICHE ORIENTABILI



ALIMENTAZIONE 12/24Vac-dc

PORTATA 15m - 60m

REGOLAZIONE SENSIBILITÀ CDR851 - CDR852A

OTTICHE SCHERMATE - IMMUNITÀ AI DISTURBI AUMENTATA

Barriera all'infrarosso modulato composta da proiettore e ricevitore.

Rappresenta un efficace sistema di rilevazione per la protezione su passaggi o spazi, soggetti ad installazioni automatizzate, di porte e cancelli.

Contenitori antiurto di piacevole design racchiudano soluzioni tecniche innovative che rendono il sistema estremamente affidabile e sicuro in tutte le condizioni di lavoro.

La vasta gamma di versioni disponibili ad incasso e a superficie soddisfa tutte le esigenze d'impianto.

## Descrizione tecnica

Contenitore antiscasso in alluminio IP66 CDR842A - CDR852A.

Contenitore antiurto IP55 CDR841 - CDR851.

Ottica montata su snodi autofrizionati, regolabile sia orizzontalmente, potendo compiere una rotazione di  $\pm 90^\circ$  ( $\pm 45^\circ$  per la CDR841I), che verticalmente con una rotazione possibile di  $\pm 30^\circ$  rispetto alla posizione standard.

Queste due regolazioni permettono installazioni con funzionamento laterale rispetto al piano di fissaggio e installazioni con proiettore e ricevitore posizionati a quote differenti.

Doppio relè su ricevente con scambi in serie come richiesto dalla normativa (riguardante dispositivi di protezione contro gli infortuni, per cancelli, porte e portoni motorizzati).

2 LED di segnalazione:

- rosso di segnalazione di rete nel proiettore;
- rosso (fotocellula non allineata o raggio interrotto) nel ricevitore.

Test point (per centratura fine) nel ricevitore.

Trimmer di regolazione della sensibilità nei mod. CDR851 - CDR852A.

Tamper anti-manomissione nel mod. CDR851T.

Relè ritardato - 5s non regolabili nel mod. CDR851R.



OTTICA ORIENTABILE

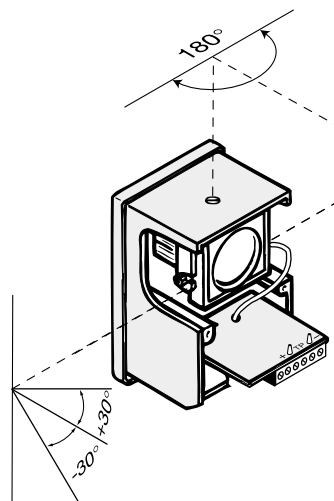

OTTICA REGOLABILE



APPLICAZIONE A SUPERFICIE  
CONTENITORE IN AL IP66

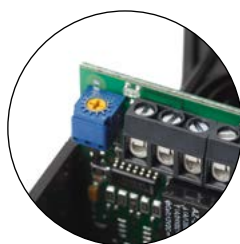

OTTICHE SCHERMATE  
IMMUNITÀ AI DISTURBI  
AUMENTATA

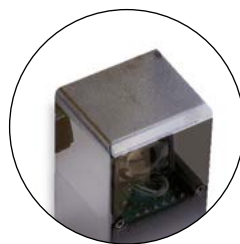

APPLICAZIONE A SUPERFICIE



APPLICAZIONE AD INCASSO





## DESCRIZIONE PRODOTTO

## CODICE

**FOTOCELLULE CON CONTENITORE IN ALLUMINIO IP66**

Portata massima 15m - 60m

Alimentazione 12/24Vac-dc

Grado di protezione IP66

Proiettore e ricevitore alloggiati in contenitori di alluminio a tenuta d'acqua. Verniciatura ad alta resistenza.

Comando: doppio relè con scambi in serie.

Trimmer di regolazione sensibilità su ricevitore (solo la versione CDR852A).



Dimensioni 56 x 142 x 63

**FOTOCELLULE A SUPERFICIE, PORTATA 15m**

Il kit contiene una coppia di fotocellule con 2 pressatubi.

**CDR842A**

**FOTOCELLULE A SUPERFICIE, PORTATA 60m**

Il kit contiene una coppia di fotocellule con 2 pressatubi.

**CDR852A**

**FOTOCELLULE CON CONTENITORE ANTIURTO IP55**

Portata massima 15m - 60m

Alimentazione 12/24Vac-dc

Grado di protezione IP55

Proiettore e ricevitore alloggiati in contenitori di plastica a tenuta d'acqua.

Comando: doppio relè con scambi in serie.

Trimmer di regolazione sensibilità su ricevitore (solo la versione CDR851).

**FOTOCELLULE AD INCASSO, PORTATA 15m**

Il kit contiene una coppia di fotocellule, 2 contenitori da incasso e 2 vetri di chiusura per fotocellule da incasso.

**CDR841100**



Dimensioni 50 x 90 x 60

**FOTOCELLULE A SUPERFICIE, PORTATA MAX. 15m**

**CDR841E00**

**FOTOCELLULE A SUPERFICIE, PORTATA MAX. 60m**

**CDR851**

**FOTOCELLULE A SUPERFICIE, PORTATA MAX. 60m**

Versione con Tamper anti-manomissione.

**CDR851T**

**FOTOCELLULE A SUPERFICIE, PORTATA MAX. 60m**

Versione con relè ritardato - 5s non regolabili.

**CDR851R**



Dimensioni 50 x 90 x 60

I kit contengono una coppia di fotocellule, 2 vetri di chiusura per fotocellule da esterno e 2 piastrine per fissaggio rapido a parete.



## DESCRIZIONE PRODOTTO

## CODICE

**FOTOCELLE CON CONTENITORE ANTIURTO IP55**

Portata massima 10m

Alimentazione 12/24Vac-dc

Grado di protezione IP55

Proiettore e ricevitore alloggiati in contenitori a tenuta d'acqua.

Ottica montata su snodi autofrizionati, regolabile sia orizzontalmente, potendo compiere una rotazione di  $\pm 90^\circ$ , che verticalmente con una rotazione possibile di  $\pm 30^\circ$  rispetto alla posizione standard.

Possibilità di collegare un massimo di 3 coppie di fotocelle sincronizzando la trasmissione (sistema multiplexato).

Doppi relè su ricevente, pilotati con controllo digitale per incrementare la sicurezza (controllo dello stato di riposo/allarme).

Possibilità di scegliere l'uscita con contatto puro o 8,2K $\Omega$ .

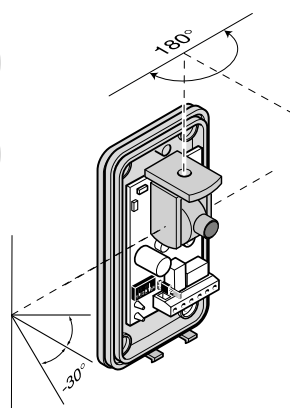

Dimensioni 50x 90 x 40

**FOTOCELLE A SUPERFICIE, PORTATA 10m****CDR999****FOTOCELLE CON CONTENITORE ANTIURTO IP44**

Portata massima 25m

Alimentazione 12/24Vac-dc

Grado di protezione IP44

Fotocella di semplice e veloce installazione con ottica interna orientabile in orizzontale di  $180^\circ$ , che permette maggior flessibilità nel fissaggio.

La particolare ottica autocentrante consente la correzione di errori anche in senso verticale.

Possibilità di sincronismo automatico per eliminare interferenze tra 2 coppie.

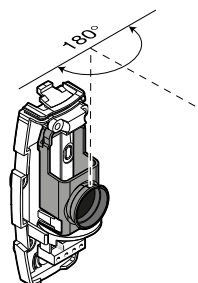

Dimensioni 43 x 102 x 34

**FOTOCELLE A SUPERFICIE, PORTATA 25m****VED0180****FOTOCELLE CON CONTENITORE ANTIURTO IP44**

Portata massima 25m

Alimentazione 24Vac-dc

Grado di protezione IP44

Fotocella infrarosso programmabile. Ideale per impianti complessi fino a 8 coppie di fotocelle grazie al sistema di sincronismo. Possibilità di regolare il fascio all'infrarosso di oltre  $180^\circ$  in senso orizzontale.

Le particolare ottiche autocentrante consente la correzione di errori anche in senso verticale.

L'alimentazione può essere a tensione 24V alternata o continua, senza riferimenti di polarità.

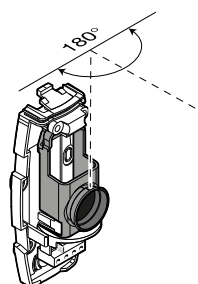

Dimensioni 43 x 102 x 34

**FOTOCELLE A SUPERFICIE, PORTATA 25m****VED0180PRO**



## DESCRIZIONE PRODOTTO

## CODICE

**SUPPORTO DI PROTEZIONE**

Supporto di protezione per fotocellule VEDO, in alluminio pressofuso.  
Confezione da 2 pz.

**BLINDO**

Dimensioni 46 x 133 x 37

**COPERTURA PER FISSAGGIO**

Copertura murale per fissaggio della serie fotocellule VEDO su un'installazione preesistente. Confezione da 2 pz.

**COP**

Dimensioni 110 x 150 x 14

**FOTOCELLE CON CONTENITORE ANTIURTO IP44**

Portata massima 25m

Alimentazione 12/24Vac-dc

Grado di protezione IP44

FT201 è una fotocellula da superficie con possibilità di inclinare di  $\pm 5^\circ$  il corpo interno sia in verticale che in orizzontale per ottenere un preciso allineamento.

Il comando al contatto NC viene dato tramite 2 relè con contatto in serie. Disponibile in morsettiera anche il contatto NO.

Le FT201 sono dotate di meccanismo di sincronismo che può tenere sincronizzate 2 coppie.

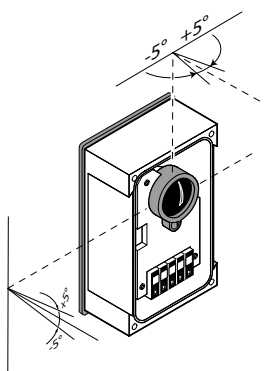

Dimensioni 59 x 87 x 40

**FOTOCELLE A SUPERFICIE, PORTATA 25m****FT201 SINCRO****FOTOCELLE CON CONTENITORE ANTIURTO IP44**

Portata massima 25m

Alimentazione 12/24Vac-dc

Grado di protezione IP44

ILBSINCRO è una fotocellula da incasso con la possibilità di inclinare di  $\pm 5^\circ$  il corpo interno sia in verticale che in orizzontale per ottenere un preciso allineamento.

Il comando al contatto NC viene dato tramite 2 relè con contatto in serie. Disponibile in morsettiera anche il contatto NO.

Le ILBSINCRO sono dotate di meccanismo di sincronismo che può tenere sincronizzate 2 coppie.

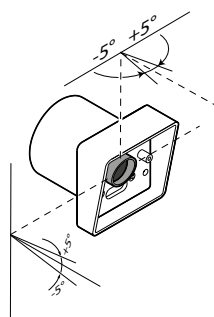

Dimensioni 79 x 79 x 78

**FOTOCELLE AD INCASSO, PORTATA 25m****ILBSINCRO**

# BARRIERE ALL'INFRAROSSO MODULATO AD OTTICHE ORIENTABILI IBRIDE



**CLASS**  
**3**

ALIMENTAZIONE RICEVITORE 12/24Vac-dc

ALIMENTAZIONE PROIETTORE 3V CON BATTERIA AL LITIO

PORTATA MASSIMA 10m

GRADO DI PROTEZIONE IP55

CDRX12 è un sistema di sicurezza a raggio infrarosso di ultima generazione, particolarmente adatto per la protezione di passaggi (carrai e pedonali) dotati di sistemi automatici di apertura e chiusura. La parte circuitale è stata realizzata secondo i più aggiornati standard dettati dalle normative vigenti rendendo l'apparecchiatura conforme alle norme della categoria 3 della EN ISO 13849-1 (aggiornamento della EN954-1). La necessità di garantire una maggiore immunità ai disturbi in un ambiente sempre più inquinato da elementi perturbanti ha portato all'evoluzione sia della parte trasmittente che di quella ricevente, basata su criteri di "resistenza al guasto singolo" che garantiscano il mantenimento della sicurezza anche in caso di problemi elettrici.

Il ricevitore va installato vicino al programmatore elettronico e quindi cablato ricevendo l'alimentazione elettrica di 12/24V direttamente dal programmatore mentre il trasmettitore può essere installato su qualsiasi superficie senza alcun cablaggio. L'alimentazione è fornita da un pannello solare in presenza di luce e dalla batteria 3V al litio in mancanza di luce. La durata della batteria può essere ottimizzata tramite la funzione di risparmio energetico selezionando il tempo di intervento e la distanza di installazione.

## Descrizione tecnica

Trasmissione infrarosso mediante modulazione digitale del segnale portante.

Ricezione con demodulazione e decodifica del protocollo, per riconoscimento del dispositivo trasmettitore.

Ottica montata su snodi autofrizionati, regolabile sia orizzontalmente, potendo compiere una rotazione di  $\pm 90^\circ$ , che verticalmente con una rotazione possibile di  $\pm 30^\circ$  rispetto alla posizione standard.

Doppi relè su ricevente, pilotati con controllo digitale per incrementare la sicurezza della parte in uscita (che fornisce lo stato di riposo/allarme).

Possibilità di scegliere l'uscita con contatto puro, N.C. o 8,2k $\Omega$ .

LED di segnalazione differenziata su ricevente: stato di "funzionamento corretto" segnalato da una breve attivazione intermittente (ogni minuto), stato di "allarme" segnalato da LED sempre acceso.

Ottica ricevitore pre-amplificata.

Alimentazione rinforzata per tollerare tensioni fino a 40Vdc o 28Vac.

Portata massima 10m.

Dimensioni d'ingombro 60 x 125 x 41.



OTTICA ORIENTABILE

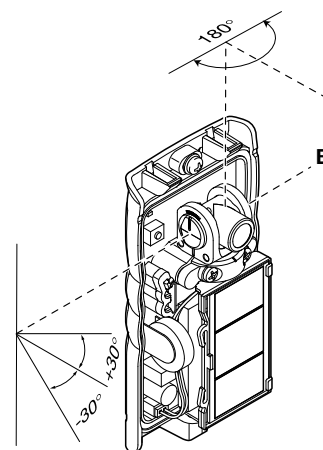

## COPPIA DI FOTOCELLULE A SUPERFICIE

CDRX12

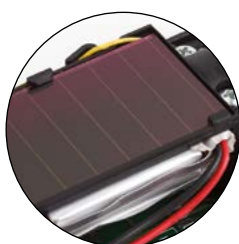

FUNZIONAMENTO COMBINATO  
BATTERIA - PANNELLO SOLARE  
SUL TRASMETTITORE



OTTICA REGOLABILE



TRASMETTITORE SEMI-TRASPARENTE  
PER IL PASSAGGIO LUCE SOLE



PRESSACAVO IN DOTAZIONE SUL  
RICEVITORE



APPLICAZIONE A SUPERFICIE  
CONTENITORE ANTIURTO IP55

# BARRIERE ALL'INFRAROSSO MODULATO AD OTTICHE FISSE



ALIMENTAZIONE 12/24Vac-dc  
PORTATA MASSIMA 10 METRI  
GRADO DI PROTEZIONE IP54  
TEMPERATURA DI FUNZIONAMENTO -10...+55 °C

La barriera a raggio infrarosso rappresenta un efficiente sistema di sicurezza e controllo per la protezione di passaggi o spazi soggetti ad installazioni automatizzate di porte e cancelli, e per il rilevamento e controllo su passaggi generici carrai o pedonali situati all'interno o all'esterno di edifici.

## Descrizione tecnica

Proiettore e ricevitore alloggiati in contenitori di materiale plastico antiurto di ridottissime dimensioni.

Il contenitore è predisposto per il fissaggio a parete con tempi di regolazione veramente rapidi, la centratura si effettua senza allentare o fissare viti, è sufficiente posizionare gli apparecchi sullo stesso asse geometrico.

Il sistema di diodi (emettitore-ricevitore) dotato di guide del fascio infrarosso, rimane in posizione fissa.

Base d'appoggio a parete in gomma termoplastica.

Guarnizione di tenuta su fissaggio vetrino.

Comando doppio relè con scambi in serie come richiesto dalle normative vigenti.

Grado di protezione IP54.

Grado di ignifugazione VO.

Dimensioni d'ingombro 65 x 92 x 22.

CDR861



**COPPIA DI FOTOCELLULE A SUPERFICIE PORTATA 10m**

**BASE COPERTURA FORO Ø60mm**

**CDR861**

**CDR861SUP**



GUIDA DEL FASCIO INFRAROSSO



ALIMENTAZIONE 0-12-24Vac-dc



CONTATTO DI SCAMBIO NC-NA-C



BASE A PARETE IN GOMMA

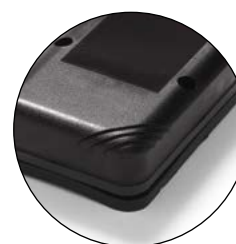

CONTENITORE ANTIURTO

# BARRIERE ALL'INFRAROSSO MODULATO CON OPTO SENSORI MINI



ALIMENTAZIONE 12/24Vac-dc

PORTATA DA 1 A 15 METRI

GRADO DI PROTEZIONE (OTTICHE) IP55

CONFORME ALLE NORME DI SICUREZZA EN12978, CATEGORIA 3 DELLA EN13849-1 E TIPO 2 DELLA EN61496-2

CDR 892C3 Fotocellule mini a due raggi multiplexati.

FTR 893C3 Fotocellule mini ad un raggio.

CDR 893 Fotocellule mini ad un raggio con zoccolo per guida DIN46277.

Adatte alla protezione di passaggi o spazi soggetti ad installazioni automatizzate di ascensori, porte o dove si debba rilevare il passaggio o conteggio di persone o cose.

Le barriere infrarosso con optosensori mini sono adatte per installazioni che richiedano un minor impatto visivo ma nello stesso tempo consentano di proteggere il passaggio carraio in modo sicuro ed affidabile.

La parte circuitale è stata realizzata secondo i più aggiornati standard dettati dalle normative vigenti rendendo l'apparecchiatura conforme alle norme della categoria 3 della EN ISO 13849-1 (aggiornamento della EN954-1).

La necessità di garantire una maggiore immunità ai disturbi in un ambiente sempre più inquinato da elementi perturbanti ha portato all'evoluzione sia della parte trasmittente che di quella ricevente, basata su criteri di "resistenza al guasto singolo" che garantiscano il mantenimento della sicurezza anche in caso di problemi elettrici.

La gestione sia della parte trasmittente che di quella ricevente è attuata mediante microcontrollore, ottenendo così una maggiore precisione nella generazione degli impulsi trasmessi via infrarosso che eliminano il rischio di accecamenti.

## Descrizione tecnica

Trasmissione infrarosso mediante modulazione digitale del segnale portante.

Possibilità di regolare la potenza del trasmettitore, per mezzo di un jumper scegliendo uno dei tre livelli disponibili, in funzione della portata da coprire.

Doppi relè su ricevente, pilotati con controllo digitale per incrementare la sicurezza della parte in uscita (che fornisce lo stato di riposo/allarme).

Possibilità di scegliere l'uscita con contatto puro, N.C. o 8,2k $\Omega$ .

Possibilità di selezionare, per mezzo di un jumper, il numero di raggi attivi (solo versione a doppio raggio).



GRADO DI PROTEZIONE  
OTTICA IP55



OTTICHE ANTI MANOMISSIONE

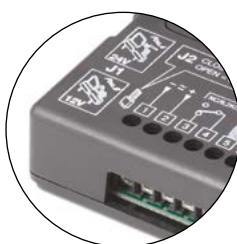

ALIMENTAZIONE 12/24Vac-dc



SISTEMA MULTIPLEX

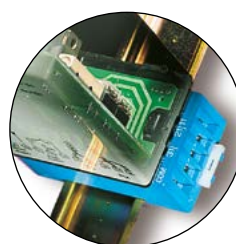

ZOCCOLO PER MONTAGGIO SU  
GUIDA DIN46277





DESCRIZIONE PRODOTTO

CODICE

**FOTOCELLULE MINI A DUE RAGGI MULTIPLEXATI**

Dimensioni d'ingombro 90 x 50 x 20.

**FOTOCELLULA DOPPIO RELÈ**

Alimentazione 12/24Vac-dc.  
 Portata: 15m interno - 10m esterno.  
 Cavo Tx 5 metri - Cavo Rx 3 metri.

CLASS  
3

CDR892C3

**FOTOCELLULA DOPPIO RELÈ**

Alimentazione 12/24Vac-dc.  
 Portata: 15m interno - 10m esterno.  
 Cavo Tx 10 metri - Cavo Rx 7 metri.

CLASS  
3

CDR892C3-1

**FOTOCELLULA DOPPIO RELÈ**

Alimentazione 12/24Vac-dc.  
 Portata: 15m interno - 10m esterno.  
 Cavo Tx 15 metri - Cavo Rx 10 metri.

CLASS  
3

CDR892C3-2

**FOTOCELLULA MINI AD UN RAGGIO DOPPIO RELÈ**

Dimensioni d'ingombro 90 x 50 x 20.

Alimentazione 12/24Vac-dc.  
 Portata: 2,5m interno.  
 Cavo Tx 4 metri - Cavo Rx 4 metri.

CLASS  
3

FTR893C3

**FOTOCELLULA MINI AD UN RAGGIO SINGOLO RELÈ**

con zoccolo per montaggio a pannello su guida DIN46277.  
 Dimensioni di ingombro 60 x 45 x 117.

Alimentazione 10...24Vac-dc.  
 Portata: 4m interno - 2m esterno.  
 Cavo Tx 3 metri - Cavo Rx 3 metri.

CDR893



CLASS 3

La parte circuitale è stata realizzata secondo gli standard indicati dalla normativa per apparecchi appartenenti alla categoria 3 della EN ISO 13849-1 (aggiornamento della EN954-1). A livello pratico è valsa la necessità di garantire una maggiore immunità ai disturbi in ambienti di lavoro sempre più inquinati da elementi perturbanti, questo ha portato all'evoluzione tecnica sia della parte trasmittente che di quella ricevente basata su criteri di «resistenza al guasto singolo» che garantiscono il mantenimento della sicurezza anche in caso di problemi elettrici ad uno qualsiasi dei componenti all'interno del dispositivo (TX o RX).

# FOTOCELLULA A RIFLESSIONE CON OTTICHE ORIENTABILI



ALIMENTAZIONE 12/24Vac-dc

PORTATA 10m

CDR REFLEX è un sistema composto da un box fotocellula con trasmettitore e ricevitore integrati ed un disco riflettente passivo.

La fotocellula con riflettente passivo permette all'installatore di risparmiare tempo di messa in posa e di evitare opere murarie superflue rispetto al tradizionale sistema di proiettore e ricevitore in box separati.

Un filtro di polarizzazione rende la ottica ricevitore insensibile alla luce estranea.

Rappresenta un efficace sistema di rilevazione per la protezione su passaggi o spazi, soggetti ad installazioni automatizzate, di porte e cancelli.

Il contenitore antiurto di piacevole design racchiude soluzioni tecniche innovative che rendono il sistema estremamente affidabile e sicuro in tutte le condizioni di lavoro.



OTTICA ORIENTABILE

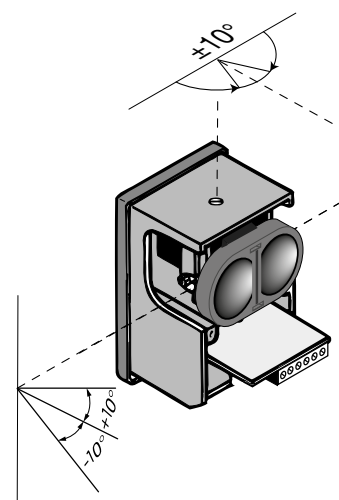

## Descrizione tecnica

Contenitore antiurto IP55

Ottica montata su snodi autofrizionati, regolabile sia orizzontalmente che verticalmente con una rotazione possibile di  $\pm 10^\circ$  rispetto alla posizione standard.

Queste due regolazioni permettono installazioni con funzionamento laterale rispetto al piano di fissaggio e installazioni con fotocellula e disco riflettente posizionati a quote differenti.

Possibilità di scegliere il tipo di uscita relè N.C. -N.A. o 8,2k $\Omega$  tramite jumper.

Indicazione della forza segnale a led per facilitare la taratura dell'ottica.

Funzione test:

- collegato ad una centralina predisposta, questa funzione permette un controllo continuo della presenza del segnale infrarosso aumentando il livello di sicurezza dell'impianto.

Portata massima 10m.

Dimensioni d'ingombro 50 x 90 x 60.

## FOTOCELLULA DI SUPERFICIE A RIFLESSIONE

## CDR REFLEX



OTTICA REGOLABILE



DISCO RIFLETTENTE PASSIVO



FILTRO DI POLARIZZAZIONE



APPLICAZIONE A SUPERFICIE  
CONTENITORE ANTIURTO IP55



SELEZIONE USCITA RELÈ N.C. -N.A.  
O 8,2K $\Omega$  TRAMITE JUMPER.

## GUIDA RAPIDA / TAVOLA COMPARATIVA FOTOCELLULE

Codice prodotto	CLASS 3	Portata	Grado	Collocazione	Ottiche orientabili		SYNCR0	Caratteristiche relé / funzioni		
		m max.	IP		° orizzontale	° verticale		N° coppie	N°	uscita
<b>CDR973AX</b>	√	15	66	superficie	± 90	± 30°	3	2	N.C./8,2KΩ	contenitore in alluminio
<b>CDR973IX</b>	√	15	55	incasso	± 45	± 30°	3	2	N.C./8,2KΩ	
<b>CDR973EX</b>	√	15	55	superficie	± 90	± 30°	3	2	N.C./8,2KΩ	
<b>CDR842A</b>	-	15	66	superficie	± 90	± 30°	-	2	N.A. + N.C.	contenitore in alluminio
<b>CDR852A</b>	-	60	66	superficie	± 90	± 30°	-	2	N.A. + N.C.	contenitore in alluminio
<b>CDR841I00</b>	-	15	55	incasso	± 45	± 30°	-	2	N.A. + N.C.	
<b>CDR841E00</b>	-	15	55	superficie	± 90	± 30°	-	2	N.A. + N.C.	
<b>CDR851</b>	-	60	55	superficie	± 90	± 30°	-	2	N.A. + N.C.	
<b>CDR851T</b>	-	60	55	superficie	± 90	± 30°	-	2	N.A. + N.C.	tamper anti-manomissione
<b>CDR851R</b>	-	60	55	superficie	± 90	± 30°	-	2	N.A. + N.C.	relé ritardato 5s rilascio
<b>CDR999</b>	√	10	55	superficie	± 90	± 30°	3	2	N.C./8,2KΩ	
<b>VED0180</b>	-	25	44	superficie	± 90	fissa	2	2	N.C.	
<b>VED0180PRO</b>	-	25	44	superficie	± 90	fissa	8	2	N.C. /N.A.	
<b>FT201SINCRO</b>	-	25	44	superficie	± 5	± 5	2	2	N.C. /N.A.	
<b>ILBSINCRO</b>	-	25	44	incasso	± 5	± 5	2	2	N.C. /N.A.	
<b>CDRX12</b>	√	10	55	superficie	± 90	± 30°	-	2	N.C./8,2KΩ	trasmettitore a batteria + solare
<b>CDR861</b>	-	10	54	superficie	fissa	fissa	-	2	N.C. + N.A.	
<b>CDR892C3</b>	√	10	55	ottiche ad incasso	2 coppia fissa		-	2	N.C./8,2KΩ	cavo TX: 5m cavo RX: 3m
<b>CDR892C3-1</b>	√	10	55	ottiche ad incasso	2 coppia fissa		-	2	N.C./8,2KΩ	cavo TX: 10m cavo RX: 7m
<b>CDR892C3-2</b>	√	10	55	ottiche ad incasso	2 coppia fissa		-	2	N.C./8,2KΩ	cavo TX: 15m cavo RX: 10m
<b>FTR892C3</b>	√	2,5	55	ottiche ad incasso	fissa	fissa	-	1	N.C./8,2KΩ	
<b>CDR893</b>	-	4	55	ottiche ad incasso	fissa	fissa	-	1	N.C. + N.A.	connettore DIN 46277
<b>CDR REFLEX</b>	-	10	55	superficie	± 10°	± 10°	-	2	N.C./ N.A./8,2KΩ	con disco riflettente passivo



# LAMPEGGIATORI ELETTRONICI A LED

# LAMPEGGIATORI ELETTRONICI A LED



ALIMENTAZIONE 24Vac-dc / 230Vac

ILLUMINAZIONE A LED

VERSIONI REGOLABILI E FISSE

Le ampie gamme di lampeggiatori Cardin sono validi sistemi di segnalazione visiva di manovre, costruiti a norma di sicurezza utilizzando tecnologia LED ad alta efficienza e massima adattabilità in ogni situazione, che soddisfano tutte le esigenze di un impianto moderno. Disponibile in versione 24V e 230V nelle seguenti configurazioni:

- MOLLIGHT4 - 24Vac-dc a otto led;
- MOLLIGHT4X - 230Vac a otto led;
- LACOLED - 24Vac-dc -230Vac selezionabile a morsettiera, multi-led;
- LPXLAMP - 24Vac-dc - 230Vac selezionabile a morsettiera, multi-led;
- ICON - 24Vac-dc -230Vac selezionabile a morsettiera, multi-led;
- ICONX - 24Vac-dc selezionabile a morsettiera, multi-led RGB;
- WALL - 24Vdc strisce di led;
- WALL + AL2VA - 230Vac uscite 24Vdc strisce di led.

La forma, gli spessori usati sui particolari di protezione e l'accortezza usata con la messa in guarnizione di tutti i punti critici, danno all'insieme strutturale un assetto di inattaccabilità da eventi atmosferici e vandalici.

Nel suo insieme sono apparecchiature veramente uniche e inconfondibili, un efficace segnale di sicurezza rivolto alle utenze, attivo prima e durante le manovre attuate dall'automazione, al tempo stesso un segnale distintivo che identifica la qualità del servizio che offre l'impianto Cardin.



APPLICAZIONE A PARETE  
MOLLIGHT



APPLICAZIONE A COLONNA  
MOLLIGHT

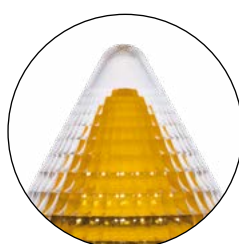

GUSCIO PROTETTIVO  
TRASPARENTE LACOLED



CALOTTA REGOLABILE  
XLAMP



VISUALIZZAZIONE LUMINOSA  
DEI LED RGB (ICONX)





DESCRIZIONE PRODOTTO

CODICE

**LAMPEGGIATORE A LED**

Lampeggiante multi-led con antenna 433MHz integrata nel circuito. Il sistema luce è collocato all'interno di un contenitore antiurto realizzato in policarbonato opalescente che accentua la realizzazione dell'effetto luminoso.

Alimentazione selezionabile a morsetteria: 24Vac-dc - 230Vac.

Ciclo di lavoro 70%.

Jumper di selezione luce fissa/luce lampeggiante.

Grado di protezione IP54.

Viene fornito con relativo supporto colonna/muro.

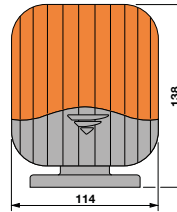

APPLICAZIONE A COLONNA

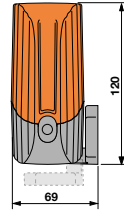

APPLICAZIONE A PARETE

**LAMPEGGIATORE A LED 24-230V CON ANTENNA**

calotta arancione

ICON

**LAMPEGGIATORE A LED 24-230V CON ANTENNA**

calotta bianca

ICON-WH

**LAMPEGGIATORE A LED 24V CON ANTENNA**

versione speciale con segnalazione acustica dell'anta in movimento e calotta trasparente che permette la visualizzazione luminosa dei LED RGB (arancione, rosso, verde, viola, bianco) con le centrali Cardin Pro.

ICONX

**LAMPEGGIATORE ICONX**

Collegando **ICONX** alle centraline dell'ultima generazione cardin ci si può avvalere delle seguenti segnalazioni:



CENTRALE CARDIN PRO

ANTA IN MOVIMENTO  
ARANCIONE LAMPEGGIANTE

ANTA COMPLETAMENTE APERTA  
VERDE FISSO

ANTA FERMA  
ROSSO FISSO

ERRORE  
VIOLA LAMPEGGIANTE

ANTA CHIUSA  
LUCE BIANCA





## DESCRIZIONE PRODOTTO

CODICE

**LAMPEGGIATORE A LED**

Lampeggiante composto da otto led ad alta efficienza e una speciale guida ottica (progetto Cardin). Il sistema luce è collocato all'interno di un contenitore antiurto realizzato in policarbonato opalescente che accentua la realizzazione dell'effetto luminoso.

Una solida base, con piano di appoggio in gomma, consente l'applicazione del segnalatore luminoso su tutte le strutture ed in tutte le posizioni. La base può essere utilizzata (con una semplice rotazione) nella modalità a pilastro e nella modalità a parete.

La struttura di sostegno, in materiale plastico antiurto, è predisposta per il fissaggio della speciale antenna opzionale con innesto BNC (cavo precablato sul connettore) e al tempo stesso protegge il collegamento di alimentazione elettrica dell'apparecchiatura.

Grado di protezione IP54.

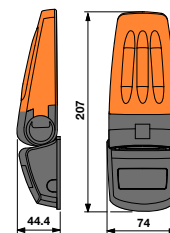
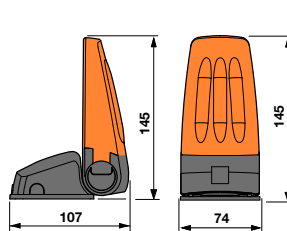

APPLICAZIONE A COLONNA

APPLICAZIONE A PARETE

**LAMPEGGIATORE 24V A OTTO LED****LAMPEGGIATORE 230V A OTTO LED****ANTENNA DEDICATA 433MHZ****MOLLIGHT4****MOLLIGHT4X****ANS400-MOL****LAMPEGGIATORE A LED**

Adatto all'applicazione su tutti i tipi di impianto e pilastro. La semplicità di installazione e le ridotte dimensioni, ne fanno il segnalatore ideale per impianti residenziali. La parte riflettente è regolabile in altezza.

Alimentazione selezionabile a morsetti: 24Vac-dc - 230Vac.

Ciclo di lavoro 70%.

Jumper di selezione luce fissa/luce lampeggiante.

Calotta regolabile in altezza.

Dimensioni di ingombro Ø85 x H142-H182mm.

Grado di protezione IP55.

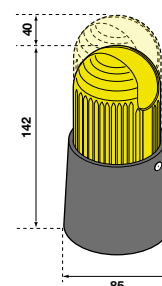

APPLICAZIONE A PARETE E A COLONNA

**LAMPEGGIATORE ELETTRONICO A LED GIALLO 24-230V****LPXLAMP****LAMPEGGIATORE ELETTRONICO A LED ARANCIONE 24-230V****LPXLAMP-OR****LAMPEGGIATORE ELETTRONICO A LED BIANCO 24-230V****LPXLAMP-WH**



## DESCRIZIONE PRODOTTO

## CODICE

**LAMPEGGIATORE A LED**

Lampeggiante con antenna integrata 433MHz.  
Alimentazione selezionabile a morsetti: 24Vac-dc - 230Vac.  
Ciclo di lavoro 70%.  
Jumper di selezione luce fissa/luce lampeggiante.  
Grado di protezione IP54.  
Viene fornito con relativo supporto.

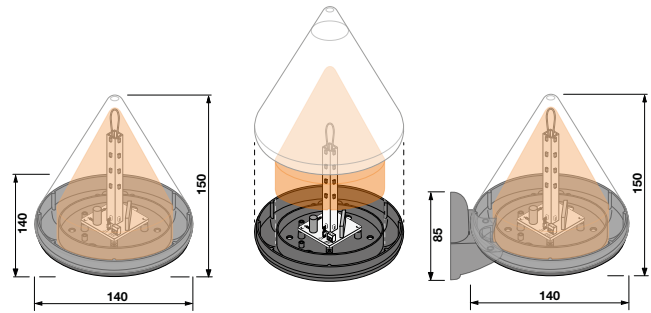

APPLICAZIONE A COLONNA

APPLICAZIONE A PARETE

**LAMPEGGIATORE A LED 24-230V CON ANTENNA****LACOLED24-230****LAMPEGGIATORE A LED PER PORTONI**

Ottimo come lampeggiatore per portoni basculanti e sezionali.  
Offre lunga durata, resistenza agli urti e vibrazioni, bassissimo consumo energetico.  
Provisto di cavo lunghezza 3500mm e di viti di fissaggio a scomparsa.  
Disponibile di serie con alimentazione a 24V.  
Alimentazione 230V con l'accessorio AL2VA.  
Grado di protezione IP54.

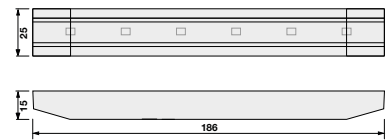

APPLICAZIONE

**LAMPEGGIATORE ELETTRONICO A LED GIALLO 24V****WALL****LAMPEGGIATORE ELETTRONICO A LED BIANCO 24V****LITE****SCHEDA LAMPEGGIANTE PER WALL**

Alimentazione 24Vac-dc e uscita 24Vdc (max 300mA). Due tipi di lampeggio selezionabili.

**BLINKER****ALIMENTATORE 230V PER LAMPEGGIANTE A STRISCE**

Alimentazione per collegare le strisce a led WALL e LITE a centrali con uscita 230V. Entrata 230V, uscita 24Vdc (max 80mA).

**AL2VA****FARETTO LED 24V**

Faretto a LED orientabile.  
Alimentazione 9-30Vac/cc.  
Potenza 10 W.  
Temperatura colore CCT 4000K.  
Cavo di alimentazione lunghezza 50 cm.  
Grado di protezione IP65.

**SPOTLED24**

2010

2011

2012

2013

2014

2015

2016

2017

2018

2019

2020

2021

2022

2023

2024

2025

2026

2027

2028

2029

2030

2031

2032

2033

2034

2035

2036

2037

2038

2039

2040

2041

2042

2043

2044

2045

2046

2047

2048

2049

2050

2051

2052

2053

2054

2055

2056

2057

2058

2059

2060

2061

2062

2063

2064

2065

2066

2067

2068

2069

2070

2071

2072

2073

2074

2075

2076

2077

2078

2079

2080

2081

2082

2083

2084

2085

2086

2087

2088

2089

2090

2091

2092

2093

2094

2095

2096

2097

2098

2099

2100

ELEMENTI  
IDENTIFICATIVI  
CARDIN



# DESIGN & GRAFICA MADE IN CARDIN

La Cardin Elettronica dispone a supporto dell'attività commerciale, di una serie di strumenti atti all'allestimento di punti vendita, manifestazioni fieristiche e alla personalizzazione di mezzi di trasporto adibiti all'attività di installazione e vendita.

Tutti gli elementi disponibili sono fortemente caratterizzati dal marchio Cardin e seguono le linee guida messe in atto per mantenere efficace e aggiornata l'immagine coordinata di Cardin Elettronica.

## TARGHE ADESIVE "CARDIN - SERVICE"

ADESIVI CARDIN 500 X 230mm

ADESIVI CARDIN 150 X 70mm

 PR001

 PR002



ADESIVI CARDIN 500 X 110mm

ADESIVI CARDIN 150 X 35mm

 PR003

 PR004



ADESIVI CARDIN SERVICE 500 X 500mm

 PR005



ADESIVI CARDIN SERVICE 150 X 150mm

 PR008





DESCRIZIONE PRODOTTO

CODICE

### ESPOSITORI

Espositori componibili da terra in materiale alveolare studiate per il display di tutte la gamma di prodotti Cardin.

Dimensioni d'ingombro:

Base 700 x 380 x 380

Colonna 620 x 1800 x 100

### ESPOSITORE IN MATERIALE ALVEOLARE

PR009



### ESPOSITORI

Espositori da banco componibili in materiale crowner con immagine grafica su entrambi i lati visibili.

Dimensioni d'ingombro:

Base 300 x 200 x 40

Colonna 300 x 400

### ESPOSITORE DA BANCO IN MATERIALE CROWNER

PR011



### ROLL UP

Roll up componibili da terra con struttura in alluminio in svariate proposte grafiche monofacciali.

Dimensioni d'ingombro:

Formato aperto 850 x 1955

Formato chiuso trasportabile in borsa 900 x 100 x 100

### ROLL UP

PR012



DESCRIZIONE PRODOTTO

CODICE

**PANNELLI**

Struttura in K-mount con immagini a soggetto in verticale.

**PANNELLO 500 X 700mm**

**ESPK001**

**PANNELLO 700 X 1000mm**

**ESPK002**

**PANNELLO 1000 X 1400mm**

**ESPK003**

**PANNELLO 1000 X 2400mm**

**ESPK004**



**PANNELLI**

Struttura in K-mount con immagini a soggetto in orizzontale.

**PANNELLO 1400 X 400mm**

**ESPK005**



**PANNELLI CON SOGGETTI E DIMENSIONI PERSONALIZZATE A PREVENTIVO**



# FEED BACK

FEED  BACK



  
**cardin**<sup>®</sup>  
RIELLO ELETTRONICA GROUP

# TAVOLE COMPARATIVE

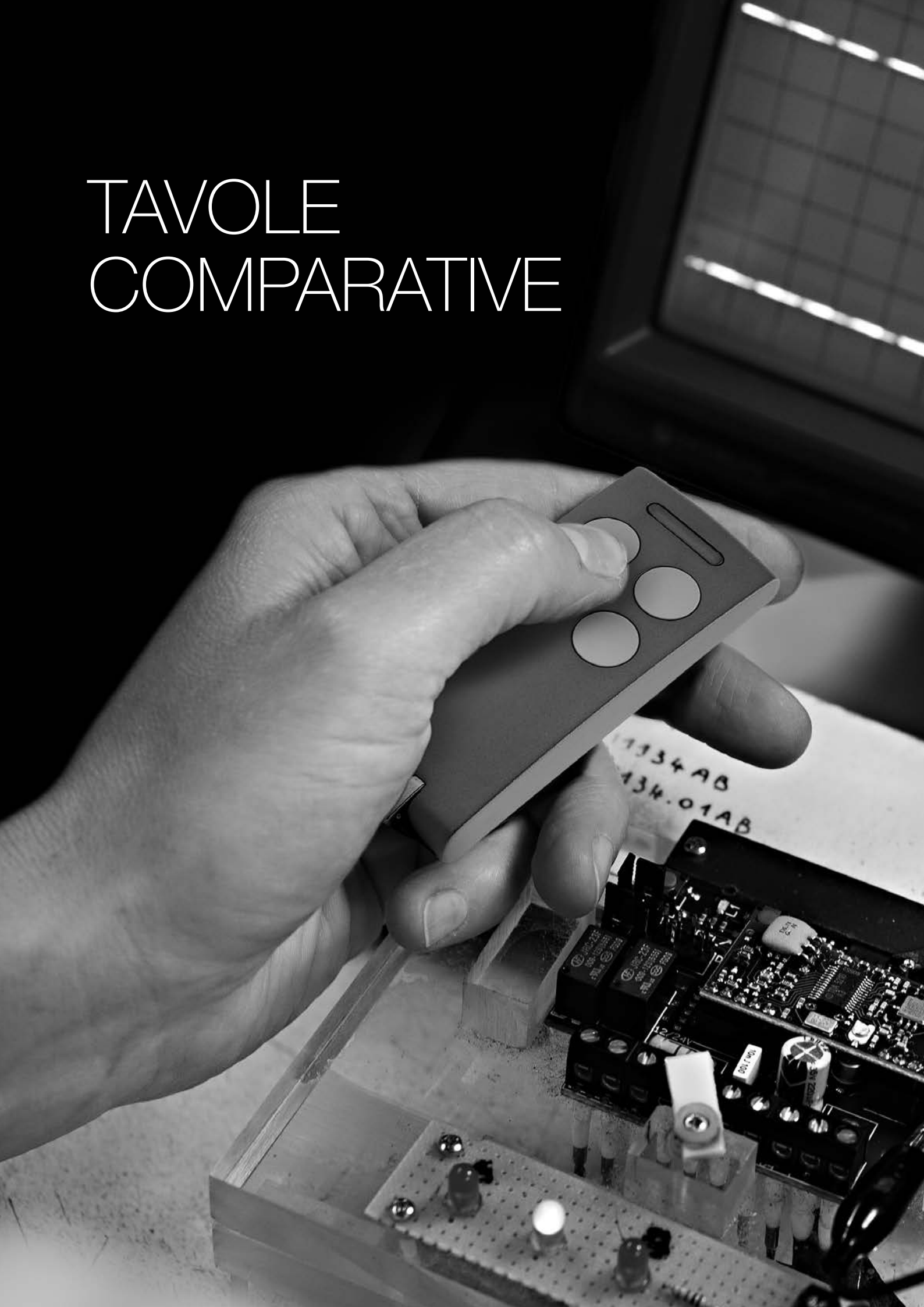



# TAVOLE COMPARATIVE

## Automazioni per cancelli scorrevoli serie SL - SLi



Tavola 1 - Riassume i modelli con i limiti di impiego basati sul peso dell'anta.

Codice Automazione	Alimentazione Potenza Motore	Velocità di Traslazione	peso massimo anta in chilogrammi (kg)
SLX3024CB	24V - 160W	8 m/min	3000 kg
SLX1524CB	24V - 130W	9,5 m/min	1500 kg
SLX1024REV	24V - 200W	13 m/min	1000 kg
SLX824CB	24V - 110W	13 m/min	800 kg
SL524-SL524CB	24V - 38W	9,2 m/min	500 kg
SLACEFAST	24V - 100W	10 m/min	300 kg 16 m/min con peso anta 100kg
SLACE601	24V - 250W	10 m/min	600 kg 16 m/min con peso anta 100kg
SLEVO 600	230V - 800W	10 m/min	600 kg
SLEVO 800	230V - 800W	10 m/min	800 kg
SLEVO 1200	230V - 1100W	10 m/min	1200 kg
SLEVO 2000	230V - 1000W	10 m/min	2000 kg
SLi324	24V - 150W	10,5 m/min	300 kg
SLi724	24V - 160W	11 m/min	700 kg
SLi1024	24V - 200W	11 m/min	1000 kg
DRACO (SLX-SLi)	24V - 380W	22 m/min	1000 kg 30 m/min con peso anta 300kg

## Automazioni per cancelli a battente serie BL - HL



Tavola 2 - Riassume le serie ed i modelli con i limiti di impiego basati sulla lunghezza dell'anta.

Codice Automazione	Apertura massima (°)	Tempo di apertura 90°		lunghezza massima anta (m)		lunghezza massima anta con elettroserratura (m)
		Braccio curvo	Braccio dritto			
BL824MCB	130°	14s	12s	2 m	2,5 m	
BL3924CSB	130°	20s	16s			3,5 m 5 m
BL1924ASW	130°	12,5s	-	2 m		
BL1920	130°	15s	-	2 m		
BLTOW24	120°	13s	-	2 m	2,5 m	
BLSTEALTH	120°	13s	-	2 m	2,5 m	
BLEGOS	100°	15s			2,5 m	
BLESOL	100°	20s				3,5 m 4 m
BLADE324	110°	20s			3 m	
BLADE524 -BLADE524REV	110°	25s				5 m
BLADE3 - BLADE3REV	110°	20s	18s		3 m	
BLADE5 - BLADE5REV	110°	28,5s	26s			5 m
BLTAGDX - BLTAGSX	100°	20s		2 m		
BLUES3 - BLUES3R	105°	22s			2,5 m	
BLUES5 - BLUES5R	105°	30s				4,5 m
BLi1000	180°	16s			2,5 m	
HL2524ESB	110°	22s			3 m	
HL1824ESB	360°	22s			3 m	
HL251CL	110°	19,5s			3 m	
HL2518CL	360°	19,5s			3 m	
HLMOLE24	105°	19s				3,5 m
HLMOLE230	105°	19s				3,5 m



# TAVOLE COMPARATIVE

## Automazioni per cancelli a battente serie BL - HL



Tavola 3 - Riassume le serie ed i modelli con i limiti di impiego basato sul peso dell'anta.

Codice Automazione	Alimentazione Potenza Motore	peso massimo anta in chilogrammi (kg)
BL824MCB	24V - 50W	200 kg
BL3924CSB	24V - 50W	400 kg
BL1924ASW	24V - 60W	150 kg
BL1920	230V - 290W	150 kg
BLTOW24	24V - 50W	200 kg
BLSTEALTH	24V - 60W	200 kg
BLEGOS	24V - 60W	300 kg
BLESOL	24V - 60W	400 kg
BLADE324	24V - 60W	250 kg
BLADE524 - BLADE524REV	24V - 60W	300 kg
BLADE3 - BLADE3REV	230V - 370W	250 kg
BLADE5 - BLADE5REV	230V - 330W	300 kg
BLTAGDX - BLTAGSX	24V - 70W	150 kg
BLUES3 - BLUES3R	230V - 280W	350 kg
BLUES5 - BLUES5R	230V - 280W	500 kg
BLi1000	24V - 50W	200 kg
HL2524ESB - HL1824ESB	24V - 60W	350 kg
HL251CL - HL2518CL	230V - 470W	550 kg
HLMOLE24	24V - 60W	350 kg
HLMOLE230	230V - 370W	450 kg

## Automazioni per porte basculanti serie GL



Tavola 4 - Riassume i modelli con i limiti di impiego basati sulla superficie massima della porta.

Codice Automazione	Alimentazione Potenza Motore	Altezza max. porta	superficie max. porta motore Master	superficie max. porta Master + Slave
GLB248M - GLB249M	24V - 120W	2,7 m	11 m <sup>2</sup>	13 m <sup>2</sup>
GLB249S	24V - 120W	2,7 m	11 m <sup>2</sup>	
GLSTAR1E	230V - 360W	2,5 m	8 m <sup>2</sup>	
GLSTAR2E - GLSTAR2AE	230V - 360W	2,5 m	8 m <sup>2</sup>	10 m <sup>2</sup>

## Automazioni per porte sezionali serie GL



Tavola 5 - Riassume i modelli con i limiti di impiego basati sull'altezza massima della porta.

Codice Automazione	Velocità di traslazione	Superficie massima	altezza massima della porta sezionale (m)			
			Guida di scorrimento	+ GL124S30	+ GL124S35	+ GL124S40 + GL124S60
GL124EBSS	7 m/min		2,7 m	3,2 m	4,2 m	5,7 m
			ZENGB1E - ZENGB2E - ZENGB3E		ZENGB14E	
GLZEN60E	9 m/min	9 m <sup>2</sup>	2,4 m	3,1 m		
GLZEN100E	9 m/min	9 m <sup>2</sup>	2,4 m	3,1 m		

# TAVOLE COMPARATIVE

## Automazioni per cancelli scorrevoli serie SL - SLi

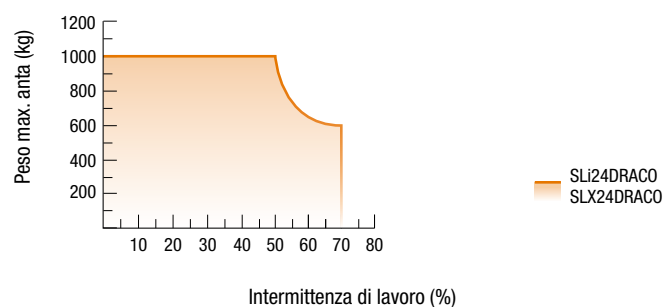
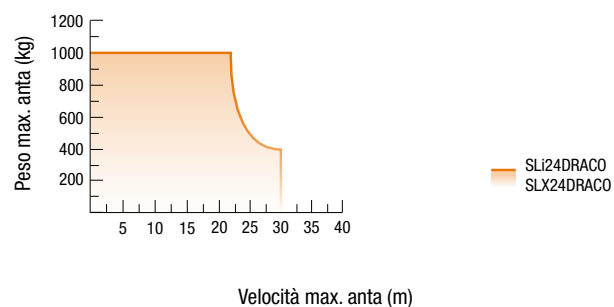
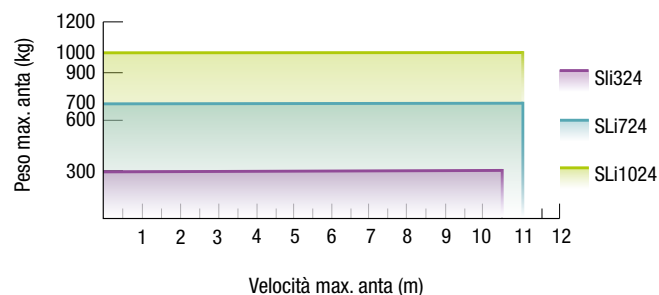
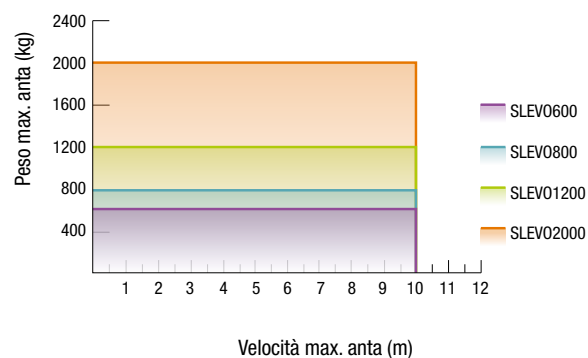
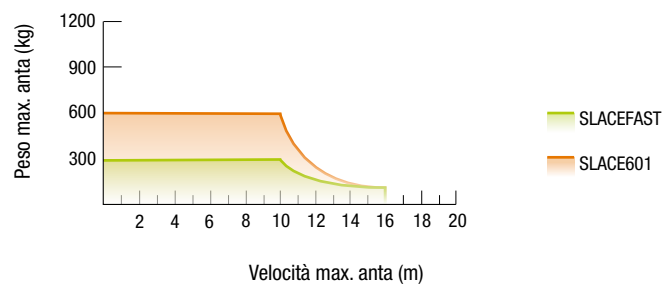
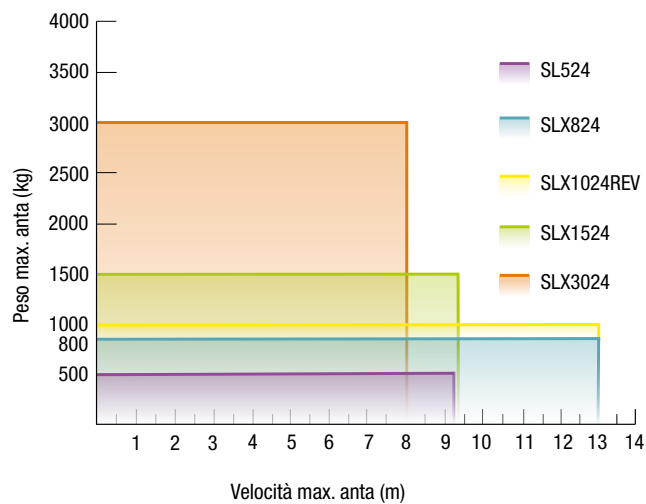
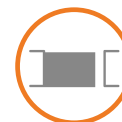

# TAVOLE COMPARATIVE

## Automazioni per cancelli a battente serie BL - HL

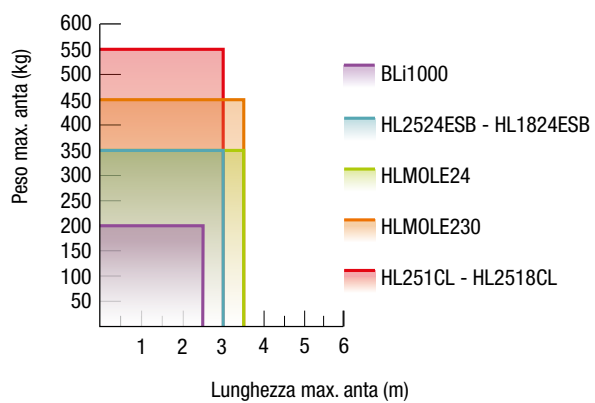
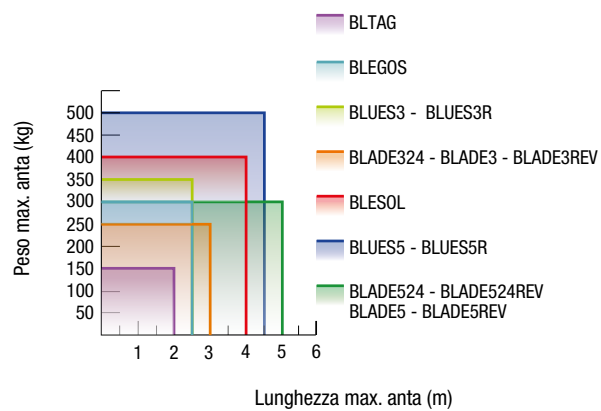
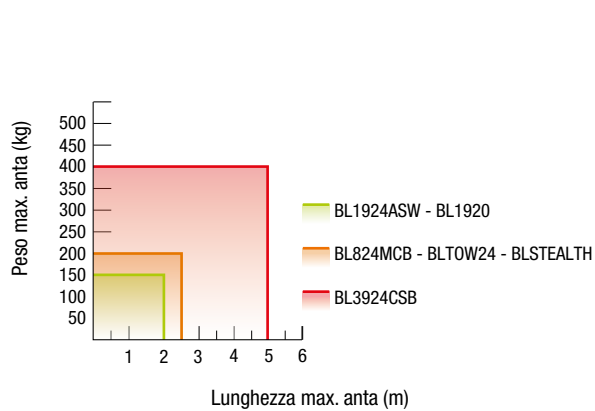

## Automazione con elettronica integrata

CONTROLLO MOTORE	BL824	BL3924	BLTOW24	SLX24DRACO	SLX 3024 -1524-824	SL524	GLB249
Gestione 1 motore							
Gestione 2 motori							in parallelo
Alimentazione motori 24Vdc							
Regolatore di coppia (elettronico)							
Sensore amperometrico di sforzo							
Gestione del rallentamento motore							
Funzionamento a batterie di serie						SL524CB	
Funzionamento a batterie opzionale				KBNIMH-D		KBNIMH-1	KBNIMH-2

INGRESSI	BL824	BL3924	BLTOW24	SLX24DRACO	SLX 3024 -1524-824	SL524	GLB249
Fotocelle di inversione (FI)	N.C./8.2 kΩ	N.C./8.2 kΩ	N.C./8.2 kΩ	N.C./8.2 kΩ	N.C./8.2 kΩ	N.C./8.2 kΩ	N.C./8.2 kΩ
Fotocelle di stop (FS)	N.C./8.2 kΩ	N.C./8.2 kΩ	N.C./8.2 kΩ	N.C./8.2 kΩ	N.C./8.2 kΩ	N.C./8.2 kΩ	
Tasto di blocco (TB)	N.C./8.2 kΩ	N.C./8.2 kΩ	N.C./8.2 kΩ	N.C./8.2 kΩ	N.C./8.2 kΩ	N.C./8.2 kΩ	N.C./8.2 kΩ
Costa sensibile (CSP)	N.C./8.2 kΩ	N.C./8.2 kΩ	N.C./8.2 kΩ	N.C./8.2 kΩ	N.C./8.2 kΩ	N.C./8.2 kΩ	N.C./8.2 kΩ
Tasto di apertura (TA)							
Tasto di apertura limitata (TAL)							
Tasto di chiusura (TC)							
Tasto sequenziale (TD)							
Fincorsa elettronici (encoder)							

USCITE	BL824	BL3924	BLTOW24	SLX24DRACO	SLX 3024 -1524-824	SL524	GLB249
Elettroserratura	12Vdc	12Vdc	12Vdc				selezionabile
Lampeggiante (programmabile)							
Alimentazione lampeggiante in bassa tensione	24Vdc	24Vdc	24Vdc	24Vdc	24Vdc	24 Vac	24Vdc
Lampada spia (programmabile)							
Alimentazione controllata dispositivi esterni	24Vdc	24Vdc	24Vdc	24Vdc	24Vdc	24Vdc	24Vdc
Alimentazione dispositivi esterni	24Vdc	24Vdc	24Vdc	24Vdc	24Vdc	24Vdc	24Vdc
Secondo canale radio	selezionabile	selezionabile	selezionabile	selezionabile	selezionabile		

FUNZIONI DA RADIOCOMANDO	BL824	BL3924	BLTOW24	SLX24DRACO	SLX 3024 -1524-824	SL524	GLB249
Multi-decodifica S504-S508-S449-S486							
Buzzer di segnalazione							
Comando radio: sequenziale							
Comando radio: programmabile							

FUNZIONI PARTICOLARI	BL824	BL3924	BLTOW24	SLX24DRACO	SLX 3024 -1524-824	SL524	GLB249
Visualizzazione a display 6 cifre							
Visualizzazione a LCD (16 cifre x 2 righe)							
Visualizzazione a LCD (128x128 pixels)							
Visualizzazione numero di manovre							
Funzione Master/Slave				MODCA	MODCA	MODCA	
Programmazione funzioni a menù							
Autotest sicurezze							
Prelampeggio (fissato a 3 secondi)							
Luce di cortesia	selezionabile	selezionabile	selezionabile	selezionabile	selezionabile		24Vdc-230Vac
Real time clock							
Modalità orologio (su ingresso TA)							
Velocità rapida variabile				max. 30 m			
Rilevamento di temperatura							

 Funzione non disponibile

 Funzione disponibile

## Automazione con elettronica integrata

CONTROLLO MOTORE	GL124EBSS	ELDOMS	ELDOML	PARKSUN	PARKLINE
Gestione 1 motore					
Alimentazione motore 24Vdc					
Sensore amperometrico di sforzo					
Gestione del rallentamento motore					
Funzionamento a batterie di serie					
Funzionamento a batterie opzionale					

INGRESSI	GL124EBSS	ELDOMS	ELDOML	PARKSUN	PARKLINE
Fotocellule di inversione (FI)		N.C./8.2 kΩ	N.C./8.2 kΩ		
Fotocellule di stop (FS)	selezionabile	N.C./8.2 kΩ	N.C./8.2 kΩ		
Tasto di blocco (TB)		N.C./8.2 kΩ	N.C./8.2 kΩ		
Costa sensibile (CP)	N.C./8.2 kΩ	N.C./8.2 kΩ	N.C./8.2 kΩ		
Tasto di apertura (TA)		TA1 - TA2	TA1 - TA2		
Tasto di apertura limitata (TAL)					
Tasto di chiusura (TC)		TC1 - TC2	TC1 - TC2		
Tasto sequenziale (TD)				selezionabile	selezionabile
Fincorsa elettronici (encoder)					

USCITE	GL124EBSS	ELDOMS	ELDOML	PARKSUN	PARKLINE
Lampeggiante (programmabile)		a led	a led		
Alimentazione lampeggiante in bassa tensione	24Vdc	24Vdc	24Vdc		
Lampada spia (programmabile)					
Informazione stato fincorsa / fotocellule					
Alimentazione controllata dispositivi esterni	24Vdc	24Vdc	24Vdc		
Alimentazione dispositivi esterni	24Vdc	24Vdc	24Vdc		
Secondo canale radio		selezionabile	selezionabile		

FUNZIONI DA RADIOCOMANDO	GL124EBSS	ELDOMS	ELDOML	PARKSUN	PARKLINE
Predisposizione per innesto scheda radio					
Ricevente S449 integrata (300 codici)					
Solo codifica S500					
Multi-decodifica S504-S508-S449-S486					
Buzzer di segnalazione					
Comando radio: sequenziale					
Comando radio: programmabile					
Comando radio: blocco					

FUNZIONI PARTICOLARI	GL124EBSS	ELDOMS	ELDOML	PARKSUN	PARKLINE
Visualizzazione a display 6 cifre					
Visualizzazione a LCD					
Visualizzazione numero di manovre					
Funzione Master/Slave		MODCA	MODCA		
Programmazione funzioni a dip-switch					
Programmazione funzioni a menù					
Autotest sicurezze					
Prelampeggio (fissato a 3 secondi)					
Luce di cortesia	24Vdc	selezionabile	selezionabile		
Modalità orologio (su ingresso TA)					
Modalità orologio (su ingresso TC)					

 Funzione non disponibile

 Funzione disponibile

## Automazioni con programmatore esterno

CONTROLLO MOTORE	PRG302E	PRG304E	PRG807001	PRG230M2	PRG3830CE	PRG3840CE
Gestione 1 motore						
Gestione 2 motori						
Alimentazione motore 230Vac						
Alimentazione motore 400V3~						
Alimentazione motore 24Vdc						
Regolatore di coppia (selettore meccanico)						
Regolatore di coppia (elettronico)						
Sensore amperometrico di sforzo						
Gestione del rallentamento motore						

INGRESSI	PRG302E	PRG304E	PRG807001	PRG230M2	PRG3830CE	PRG3840CE
Fotocellule di inversione (FI)				N.C./8.2 kΩ		
Fotocellule di stop (FS)				N.C./8.2 kΩ		
Tasto di blocco (TB)				N.C./8.2 kΩ		
Costa sensibile (CSP)		N.C./8.2 kΩ		N.C./8.2 kΩ		
Tasto di apertura (TA)						
Tasto di apertura limitata (TAL)						
Tasto di chiusura (TC)						
Tasto sequenziale (TD)						
Fincorsa meccanici						
Fincorsa elettronici (encoder)						

USCITE	PRG302E	PRG304E	PRG807001	PRG230M2	PRG3830CE	PRG3840CE
Elettroserratura			12 Vac	12 Vac		
Lampeggiante (solo fissa)						
Lampeggiante (programmabile)						
Alimentazione lampeggiante in bassa tensione	24 Vac	24 Vac	24 Vac		24 Vac	24 Vac
Alimentazione lampeggiante 230Vac						
Lampada spia (solo fissa)						
Lampada spia (programmabile)						
Informazione stato fincorsa / fotocellule	opzionale					
Alimentazione dispositivi esterni	24 Vac	24 Vac	24 Vac	24 Vac	24 Vac	24 Vac
Alimentazione controllata dispositivi esterni				24 Vac		
Secondo canale radio			con RX 2 ch	con RX 2 ch		

FUNZIONI DA RADIOCOMANDO	PRG302E	PRG304E	PRG807001	PRG230M2	PRG3830CE	PRG3840CE
Predisposizione per innesto scheda radio standard						
Ricevente S449 integrata (20 codici)						
Buzzer di segnalazione						
Comando radio: sequenziale						
Comando radio: apertura limitata						
Comando radio: blocco	con RX 2 ch				con RX 2 ch	con RX 2 ch

FUNZIONI PARTICOLARI	PRG302E	PRG304E	PRG807001	PRG230M2	PRG3830CE	PRG3840CE
Visualizzazione a display 1 cifra						
Visualizzazione a display 6 cifre						
Tasti esterni sul box centralina		opzionale			PRG3830TCE	PRG3840TCE
Programmazione funzioni sequenziale						
Programmazione funzioni a dip-switch						
Prelampeggio (fissato a 3 secondi)						
Sfasamento in apertura (fisso)						
Sfasamento in chiusura programmabile						
Colpo d'ariete						
Luce di cortesia		230Vac	230Vac	230Vac		
Modalità orologio (su ingresso TA)						

 Funzione non disponibile

 Funzione disponibile



## Automazioni con programmatore esterno

CONTROLLO MOTORE	PRG900CB	CC242ETOPCB	CC242EXTOPCB	CC24DRACO	CC924EFAMCB/S	CC824EINTCB	CC242EFAMCB
Gestione 1 motore							
Gestione 2 motori							
Alimentazione motore 24Vdc							
Sensore amperometrico di sforzo							
Gestione del rallentamento motore							
Funzionamento a batterie di serie							
Funzionamento a batterie opzionale	PRG900	CC242ETOP		CC24DRACO	CC924EFAM	CC824EINT	CC242EFAM

INGRESSI	PRG900CB	CC242ETOPCB	CC242EXTOPCB	CC24DRACO	CC924EFAMCB/S	CC824EINTCB	CC242EFAMCB
Fotocellule di inversione (FI)	N.C./8.2 kΩ	N.C./8.2 kΩ	N.C./8.2 kΩ	N.C./8.2 kΩ	N.C./8.2 kΩ	N.C./8.2 kΩ	N.C./8.2 kΩ
Fotocellule di stop (FS)	N.C./8.2 kΩ	N.C./8.2 kΩ	N.C./8.2 kΩ	N.C./8.2 kΩ	N.C./8.2 kΩ	N.C./8.2 kΩ	N.C./8.2 kΩ
Tasto di blocco (TB)	N.C./8.2 kΩ	N.C./8.2 kΩ	N.C./8.2 kΩ	N.C./8.2 kΩ	N.C./8.2 kΩ	N.C./8.2 kΩ	N.C./8.2 kΩ
Costa sensibile (CSP)	N.C./8.2 kΩ	N.C./8.2 kΩ	N.C./8.2 kΩ	N.C./8.2 kΩ	N.C./8.2 kΩ	N.C./8.2 kΩ	N.C./8.2 kΩ
Tasto di apertura (TA)							
Tasto di apertura limitata (TAL)							
Tasto di chiusura (TC)							
Tasto sequenziale (TD)							
Finecorsa meccanici							
Finecorsa elettronici (encoder)							

USCITE	PRG900CB	CC242ETOPCB	CC242EXTOPCB	CC24DRACO	CC924EFAMCB/S	CC824EINTCB	CC242EFAMCB
Elettroserratura	12Vdc	12Vdc	12Vdc				12Vdc
Lampeggiante (solo fissa)							
Lampeggiante (programmabile)							
Alimentazione lampeggiante in bassa tensione	24Vdc	24Vdc	24Vdc	24Vdc	24Vdc	24Vdc	24Vdc
Alimentazione lampeggiante 230Vac							
Lampada spia (solo fissa)							
Lampada spia (programmabile)							
Informazione stato finecorsa / fotocellule							
Alimentazione dispositivi esterni	24Vdc	24Vdc	24Vdc	24Vdc	24Vdc	24Vdc	24Vdc
Alimentazione controllata dispositivi esterni	24Vdc	24Vdc	24Vdc	24Vdc	24Vdc	24Vdc	24Vdc
Secondo canale radio selezionabile							

FUNZIONI DA RADIOCOMANDO	PRG900CB	CC242ETOPCB	CC242EXTOPCB	CC24DRACO	CC924EFAMCB/S	CC824EINTCB	CC242EFAMCB
Ricevente S449 integrata (300 codici)							
Multi-decodifica S504-S508-S449-S486							
Buzzer di segnalazione							
Comando radio: sequenziale							
Comando radio: programmabile							

FUNZIONI PARTICOLARI	PRG900CB	CC242ETOPCB	CC242EXTOPCB	CC24DRACO	CC924EFAMCB/S	CC824EINTCB	CC242EFAMCB
Visualizzazione a display 6 cifre							
Visualizzazione a LCD							
Visualizzazione numero di manovre							
Programmazione funzioni a dip-switch							
Programmazione funzioni a menù							
Autotest sicurezze							
Prelampeggio (fissato a 3 secondi)							
Sfasamento in apertura (fisso)							
Sfasamento in chiusura programmabile							
Luce di cortesia selezionabile							
Modalità orologio (su ingresso TA)							
Velocità rapida variabile				max. 30 m			
Rilevamento di temperatura							

 Funzione non disponibile

 Funzione disponibile

## Automazione con elettronica integrata

CONTROLLO MOTORE	SLEVO600	SLEVO800	SLEVO1200	SLEVO2000	SLACEFAST	SLACE601	ZEN60E	ZEN100E	STAR2E	STAR2AE
ECU Data Exchange										
Master Slave										
Principio di calcolo della posizione ad encoder										
Principio di calcolo della posizione a tempo										
Alimentazione motore 230Vac										
Alimentazione motore 24Vdc										
Regolatore di coppia (elettronico)										
Regolazione velocità										
Rilevazione ostacolo										
Encoder										
Gestione del rallentamento soft start motore										
Funzionamento a batterie opzionale										

INGRESSI	SLEVO600	SLEVO800	SLEVO1200	SLEVO2000	SLACEFAST	SLACE601	ZEN60E	ZEN100E	STAR2E	STAR2AE
Fotocellule di inversione (FT1)										
Fotocellule di stop (FT2)	J	J	J	J	J	J+INTPRG			J	J
Fotocellule di inversione in apertura (FT3)										
Tasto di blocco (STP)										
Costa sensibile (C.F.)	J	J	J	J					J	J
Costa sensibile in apre (BSA/CA)					J(NC)	8K2				
Costa sensibile in chiude (BSC/CC)						8K2	8K2/NC	8K2/NC		
Ingresso orologio	J	J	J	J		J			J	J
Ingresso orologio pedonale						J+INTPRG				
Ingresso Jolly 1 (J1/JOL)										
Tasto di apertura (PA)					PP/PA	PP/PA				
Tasto di chiusura (PC)					J (PP --> PA)	J (PP --> PA)				
Tasto di apertura limitata (PED)	J	J	J	J	J					
Tasto sequenziale passo passo (PP)										
Ingressi finecorsa (FCA/FCC)										

USCITE	SLEVO600	SLEVO800	SLEVO1200	SLEVO2000	SLACEFAST	SLACE601	ZEN60E	ZEN100E	STAR2E	STAR2AE
Elettroserratura						(US1+INTPRG)				
Lampeggiante (solo fissa)										
Lampeggiante (lampeggio da centrale)							(US1-230Vac)			
Alimentazione lampeggiante in bassa tensione							24Vdc - 100mA, US1 func.			
Uscita Jolly (US1)							230V			
Lampada spia (solo fissa)						(24V FT)				
Lampada spia (solo lampeggiante)						US1	(US1-230Vac)			
Uscita dry contact						US1				
Luce di cortesia						US1	(US1-230Vac)			
Alimentazione dispositivi esterni	24 Vac	24 Vac	24 Vac	24 Vac	24Vdc	24Vdc	24Vdc	24Vdc	24 Vac	24 Vac
Secondo canale radio						US1				

FUNZIONI DA RADIOCOMANDO	SLEVO600	SLEVO800	SLEVO1200	SLEVO2000	SLACEFAST	SLACE601	ZEN60E	ZEN100E	STAR2E	STAR2AE
Predisposizione ricevente OC2										
Comando sequenziale PP										
Comando sequenziale PED										

FUNZIONI PARTICOLARI	SLEVO600	SLEVO800	SLEVO1200	SLEVO2000	SLACEFAST	SLACE601	ZEN60E	ZEN100E	STAR2E	STAR2AE
Visualizzazione numero di manovre						INTPRG				
Allarme manutenzione (US1)						INTPRG				
Tasti comando a bordo scheda										
Dip-switch specifico per esclusione sicurezze										
Programmazione funzioni a dip-switch										
Prelampeggio opzionale (fissato a 5 secondi)										
Richiusura automatica anticipata con intervento FT1										

Funzione non disponibile

Funzione disponibile

J = Funzione disponibile solo con ingresso Jolly

## Automazione con elettronica integrata

CONTROLLO MOTORE	SNAP-RAPID	SNAPS	SNAPL	RAP4E	BLSTEALTH
ECU Data Exchange					
Master Slave					
Principio di calcolo della posizione ad encoder					
Principio di calcolo della posizione a tempo					
Alimentazione motore 230Vac					
Alimentazione motore 24Vdc					
Regolatore di coppia (elettronico)					
Regolazione velocità					INTPRG
Rilevazione ostacolo					
Encoder					
Gestione del rallentamento soft start motore					
Funzionamento a batterie opzionale					

INGRESSI	SNAP-RAPID	SNAPS	SNAPL	RAP4E	BLSTEALTH
Fotocellule di inversione (FT1)					
Fotocellule di stop (FT2)				J	
Fotocellule di inversione in apertura (FT3)					
Tasto di blocco (STP)					
Costa sensibile (C.F.)					
Costa sensibile in apre (BSA/CA)				J(NC)	8K2
Costa sensibile in chiude (BSC/CC)	8K2/NC	8K2/NC	8K2/NC		8K2
Ingresso Jolly 1 (J1/JOL)					
Tasto di apertura (TA)				PP/PA	
Tasto di chiusura (PC)				J (PP --> PA)	
Tasto di apertura limitata (PED)					
Tasto sequenziale passo passo (PP)					
Ingressi fincorsa (FCA/FCC)					

USCITE	SNAP-RAPID	SNAPS	SNAPL	RAP4E	BLSTEALTH
Elettroserratura					
Controllo luci asta (solo barriere)					
Lampeggiante (solo fissa)					
Lampeggiante (lampeggio da centrale)	(integrato/US1)	(integrato/US1)	(integrato/US1)		
Alimentazione lampeggiante in bassa tensione					
Uscita Jolly (US1)					
Uscita dry contact	US1	US1	US1		US1
Luce di cortesia	US1	US1	US1		(US1+INTPRG)
Alimentazione dispositivi esterni	24Vdc	24Vdc	24Vdc	24Vdc	24Vdc
Secondo canale radio					US1

FUNZIONI DA RADIOCOMANDO	SNAP-RAPID	SNAPS	SNAPL	RAP4E	BLSTEALTH
Predisposizione ricevente OC2					
Comando sequenziale PP					
Comando sequenziale PED					
Comando apre PA					
Comando di chiusura PC					

FUNZIONI PARTICOLARI	SNAP-RAPID	SNAPS	SNAPL	RAP4E	BLSTEALTH
Visualizzazione numero di manovre					INTPRG
Allarme manutenzione (US1)					INTPRG
Tasti comando a bordo scheda					
Dip-switch specifico per esclusione sicurezze					
Programmazione funzioni a dip-switch					
Prelampeggio opzionale (fissato a 5 secondi)					
Richiusura automatica anticipata con intervento FT1					

Funzione non disponibile

Funzione disponibile

J = Funzione disponibile solo con ingresso Jolly

## Automazioni con programmatore esterno

CONTROLLO MOTORE	T101	T124	T400	T600	T624
ECU Data Exchange					
Master Slave					
Principio di calcolo della posizione (encoder/tempo)	encoder / tempo	encoder / tempo	encoder / tempo	encoder / tempo	encoder / tempo
Gestione 1 motore					
Gestione 2 motori					
Alimentazione motore 230Vac			230V - 400 V		
Alimentazione motore 24Vdc					
Regolatore di coppia (elettronico)					
Regolazione velocità					INTPRG
Rilevazione ostacolo					
Gestione del rallentamento soft start motore					
Funzionamento a batterie opzionale					

INGRESSI	T101	T124	T400	T600	T624
Fotocellule di inversione (FT1)					
Fotocellule di stop (FT2)	J	J	J		
Fotocellule di inversione in apertura (FT3)				J2	J2
Tasto di blocco (STP)					
Costa sensibile (C.F.)	J				
Costa sensibile in apre (BSA/CA)		J(NC)	8K2/NC	8K2	8K2
Costa sensibile in chiude (BSC/CC)			8K2/NC	8K2	8K2
Ingresso orologio	J		J	J1	J1
Ingresso orologio pedonale			J	INTPRG	INTPRG
Ingresso Jolly 1-2-3-4	1	1	1	2	2
Tasto di apertura (PA)		(PP/PA)	(AP)		
Tasto di chiusura (PC)		J (PP --> PA)	(CH)		
Tasto di apertura limitata (PED)	J	J			
Tasto sequenziale passo passo (PP)					
Ingressi finecorsa (FCA/FCC)				J1-J2 (PA-PC)	J1-J2 (PA-PC)

USCITE	T101	T124	T400	T600	T624
Elettroserratura	con modulo MES		US1		
Lampeggiante (solo fissa)					
Lampeggiante (lampeggio da centrale)			US1		
Alimentazione lampeggiante in bassa tensione					
Uscita Jolly (US1)					
Lampada spia (solo fissa)				US1	US1
Lampada spia (solo lampeggiante)					
Lampada spia 2					
Uscita dry contact				US1	US1
Luce di cortesia			US1		INTPRG
Alimentazione dispositivi esterni	24 Vac	24Vdc	24 Vac	24 Vac	24Vdc
Secondo canale radio				US1	US1

FUNZIONI DA RADIOCOMANDO	T101	T124	T400	T600	T624
Predisposizione ricevente OC2					
Comando sequenziale PP / PED					
Comando apre PA / PC					

FUNZIONI PARTICOLARI	T101	T124	T400	T600	T624
Visualizzazione numero di manovre				INTPRG	INTPRG
Allarme manutenzione (US1)				INTPRG	INTPRG
Tasti comando a bordo scheda					
Dip-switch specifico per esclusione sicurezze					
Programmazione funzioni a dip-switch					
Prelampeggio opzionale (fissato a 5 secondi)					
Richiusura automatica anticipata con intervento FT1					

Funzione non disponibile

Funzione disponibile

J = Funzione disponibile solo con ingresso Jolly

## Automazioni con programmatore esterno

CONTROLLO MOTORE	T21B	T21X	T1	S101B
ECU Data Exchange				
Master Slave				
Principio di calcolo della posizione (encoder/tempo)	tempo	tempo	solo uomo presente	encoder o tempo
Gestione 1 motore				
Gestione 2 motori				
Alimentazione motore 230Vac				
Alimentazione motore 24Vdc				
Regolatore di coppia (elettronico)				
Regolazione velocità				
Rilevazione ostacolo				
Gestione del rallentamento soft start motore				
Funzionamento a batterie opzionale				

INGRESSI	T21B	T21X	T1	S101B
Fotocellule di inversione (FT1)				
Fotocellule di stop (FT2)				J
Fotocellule di inversione in apertura (FT3)				
Tasto di blocco (STP)				
Costa sensibile (C.F.)				J
Costa sensibile in chiude (BSC/CC)	8K2	8K2		
Ingresso orologio				J
Ingresso orologio pedonale				
Ingresso Jolly 1-2-3-4				1
Tasto di apertura (PA)	(opzione PP/PED)	(opzione PP/PED)	UP	
Tasto di chiusura (PC)	(opzione PP/PED)	(opzione PP/PED)	UP	
Tasto di apertura limitata (PED)				
Tasto sequenziale passo passo (PP)				
Ingressi finecorsa (FCA/FCC)				

USCITE	T21B	T21X	T1	S101B
Elettroserratura				
Lampeggiante (solo fissa)				
Lampeggiante (lampeggio da centrale)		24 Vac		
Uscita Jolly (US1)				
Lampada spia (solo lampeggiante)				
Lampada spia 2				
Uscita dry contact				
Luce di cortesia				
Alimentazione dispositivi esterni	24 Vac	24 Vac		24 Vac
Secondo canale radio				

FUNZIONI DA RADIOCOMANDO	T21B	T21X	T1	S101B
Predisposizione ricevente OC2				
Comando sequenziale PP				
Comando sequenziale PED				
Comando apre PA				
Comando di chiusura PC				

FUNZIONI PARTICOLARI	T21B	T21X	T1	S101B
Visualizzazione numero di manovre				
Allarme manutenzione (US1)				
Tasti comando a bordo scheda				
Dip-switch specifico per esclusione sicurezze				
Programmazione funzioni a dip-switch				
Prelampeggio opzionale (fissato a 5 secondi)				
Richiusura automatica anticipata con intervento FT1				

Funzione non disponibile

Funzione disponibile

J = Funzione disponibile solo con ingresso Jolly



Grazie per aver scelto  
un prodotto Cardin.

—

Un prodotto Cardin scivola con  
grazia tra le cose che ti appartengono.  
È un valore vero perché si inserisce  
in modo discreto tra oggetti usuali a cui sai di non poter  
rinunciare.  
Un prodotto Cardin ha un cuore semplice.









CARDIN ELETTRONICA S.p.A  
Via del lavoro, 73 - Z.I. Cimavilla  
31013 Codognè (TV) Italy  
GPS 45.864, 12.375  
Tel: (+39) 04 38 40 40 11  
Fax: (+39) 04 38 40 18 31  
E-mail (ITALY): sales.office.it@cardin.it  
E-mail (EUROPE): sales.office@cardin.it  
<http://www.cardin.it>

**CARDIN HOTLINE ITALY**  
**04 38 40 41 50**



CARDIN ELETTRONICA FRANCE  
52, BOULEVARD DE L'YERRES  
91000 ÉVRY  
TÉL: +33 (0)1 60 60 39 34  
FAX: +33 (0)1 60 60 39 62  
[HTTP:// WWW.CARDIN.FR](http://www.CARDIN.FR)

**CARDIN HOTLINE FRANCE**  
**0892 68 67 07**



CARDIN ELETTRONICA BELGIUM SA  
ACACIASTRAAT 18B  
B-2440 GEEL  
TÉL: +32 (0)14 368 368  
FAX: +32 (0)14 368 370  
[HTTP:// WWW.CARDIN.BE](http://www.CARDIN.BE)

**CARDIN HOTLINE BELGIUM**  
**014 368 368**



CARDIN ELETTRONICA DEUTSCHLAND GMBH  
NEUFÄHRNER STR. 12B  
D-85375 NEUFÄHRN/GRÜNECK  
TEL: +49 (0)8165/9458-77  
FAX: +49 (0)8165/9458-78  
[HTTP:// WWW.CARDIN-DE.DE](http://www.CARDIN-DE.DE)

**CARDIN HOTLINE DEUTSCHLAND**  
**0172 674 22 56**



GPS AUTOMATION  
DE CHAMOTTE 2  
4191GT GELDERMALSEN  
TEL: +31 (0)345 630 503  
EMAIL: [INFO@GPS-AUTOMATION.NL](mailto:INFO@GPS-AUTOMATION.NL)  
[HTTP:// WWW.CARDIN.NU](http://www.CARDIN.NU) / [WWW.GPS-AUTOMATION.NL](http://www.GPS-AUTOMATION.NL)

**CARDIN HOTLINE NETHERLANDS**  
**0345 630 503**





CONCEIVED IN CARDIN



[www.cardin.it](http://www.cardin.it)